

# ERKADO

az ajtók a mi világunk

## BELTÉRI AJTÓK Katalógus 2026

Kiadás I/2026/A  
2026.01.01-től érvényes

HU



JASMIN 7 ZSÁLYA ST CPL dekorban, BELLA SLIM fényes sárgaréz kilincsel

## **ERKADO** az ajtók a mi világunk

A beltéri ajtók minden otthon alapfelszereltségéhez tartoznak. Ezért az ajtókra már régóta nem elég csak a használati és funkcionális szempontok alapján tekinteni. Ma már a belsőépítészet fontos elemei, amelyek kiemelik a tökéletesen berendezett otthon előnyeit, ezért modern megoldásokat alkotunk, vonzó formatervezést vezetünk be, és ügyelünk a kivitelezés minőségére, hogy örömmel válassza az Erkado ajtókat.

Fontos számunkra minden lényeges tevékenységi terület fejlesztése, hogy olyan terméket hozzunk létre, amely megfelel az Ön elvárásainak. Ezt a célt fejlett technológiájú gyártósorokba történő beruházásokkal, a munkatársak képzésével és a fogyasztói igények rendszeres elemzésével érjük el. A dinamikus fejlődés nem lenne lehetséges az értékesítési hálózat résztvevőinek aktivitása nélkül. Köszönjük az inspiráló javaslatokat és a szimpátia kifejezését.



The mark of responsible forestry  
Look for FSC certified products

|  |     |   |            |
|--|-----|---|------------|
| <b>STILE KERETES SZERKEZETŰ AJTÓK</b> .....            |     |   | <b>5</b>   |
| WERBENA ..... <b>ÚJDONSÁG</b> .....                    | 6   | BUDLEJA, POWOJNIK .....                       | 24         |
| LAURENCJA .....  | 8   | LUKRECJA .....                                | 26         |
| FREZZA .....   | 10  | EPIEDIUM .....                                | 28         |
| JASMIN ..... <b>ÚJDONSÁG</b> .....                     | 12  | ARALIA, NOLINA, EWODIA .....                  | 30         |
| NEMEZJA .....  | 14  | JUKA ..... <b>ÁRSLÁGER!</b> .....             | 32         |
| PEONIA .....   | 16  | FORSYCJA ..... <b>ÁRSLÁGER!</b> .....         | 34         |
| AMARYLIS .....   | 18  | LAWENDA ..... <b>ÁRSLÁGER!</b> .....          | 36         |
| MISKANT .....  | 20  | IRYS .....                                    | 38         |
| MAGNOLIA .....   | 22  | DAGLEZJA .....                                | 40         |
| DEBECJA .....  |     |   | 42         |
| SURMIA .....   |     |   | 44         |
| BERBERYS, FLOKS .....                                  |     |   | 46         |
| KROKUS .....   |     |   | 48         |
| KAMELIA .....  |     |   | 50         |
| PETUNIA .....  |     |   | 52         |
| AZALIA .....   |     |   | 54         |
| HIACYNT .....  |     |   | 56         |
| FRAGI .....  |     |   | 58         |
| <b>LOFT ÜVEGAJTÓK</b> ..... <b>ÚJDONSÁG</b> .....      |     |   | <b>60</b>  |
| LOFT BASIC ..... <b>ÚJDONSÁG</b> .....                 | 60  | LOFT CLASSIC ..... <b>ÚJDONSÁG</b> .....      | 62         |
| LOFT ART ..... <b>ÚJDONSÁG</b> .....                   |     |   | 64         |
| <b>GRAF ÜVEGAJTÓK</b> ..... <b>ÚJDONSÁG</b> .....      |     |   | <b>68</b>  |
| <b>DEKORATÍV LAMELLÁK</b> .....                        |     |   | <b>72</b>  |
| <b>LAKKOZOTT AJTÓK</b> .....                           |     |   | <b>74</b>  |
| WERBENA ..... <b>NOWOŚĆ</b> .....                      | 74  | NEMEZJA .....                                 | 84         |
| JASMIN ..... <b>NOWOŚĆ</b> .....                       | 76  | LAURENCJA .....                               | 86         |
| AMARYLIS .....   | 78  | BALDUR .....                                  | 88         |
| PEONIA .....   | 80  | ANUBIS .....                                  | 90         |
| MISKANT .....  | 82  | UNO PREMIUM .....                             | 92         |
| TURAN .....  |     |   | 94         |
| MILDA .....  |     |   | 96         |
| SYLENA .....   |     |   | 98         |
| <b>INTARZIÁK</b> ..... <b>ÚJDONSÁG</b> .....           |     |   | <b>100</b> |
| <b>LEMEZELT AJTÓK</b> .....                            |     |   | <b>108</b> |
| BALDUR .....   | 108 | ANSEDONIA .....                               | 114        |
| UNO PREMIUM .....                                      | 110 | LORIENT .....                                 | 116        |
| ALTAMURA .....   | 112 | MENTON .....                                  | 118        |
| SORANO .....   |     |   | 120        |
| <b>BELTÉRI BEJÁRATI AJTÓK</b> .....                    |     |   | <b>122</b> |
| FORTECA RC2 .....                                      | 122 | FIX ÉS ÁLLÍTHATÓ AJTÓTOKOK A HERSE SET        |            |
| FORTECA RC3 .....                                      | 122 | SOROZATHOZ .....                              | 130        |
| FIX AJTÓTOK FORTECA-HOZ .....                          | 126 | ACÉL AJTÓTOKOK A HERSE SET SOROZATHOZ .....   | 132        |
| ACÉL AJTÓTOKOK FORTECA-HOZ .....                       | 127 | UNITED ACÉL AJTÓTOK                           |            |
| HERSE SET ÉS HERSE MAX SET .....                       | 128 | A HERSE SET SOROZATHOZ .....                  | 133        |
| <b>TŰZGÁTLÓ BELTÉRI BEJÁRATI AJTÓK</b> .....           |     |   | <b>134</b> |
| LEDA EI30 .....  | 134 | ACÉL AJTÓTOKOK A LEDA SOROZATHOZ .....        | 136        |
| LEDA EI60 .....  | 134 | KÉTSZÁRNYÚ LEDA EI30 ÉS EI60 .....            | 137        |
| FA AJTÓTOK A LEDA SOROZATHOZ .....                     | 136 |   |            |
| <b>VASALAT – KILINCSEK</b> ..... <b>ÚJDONSÁG</b> ..... |     |   | <b>138</b> |
| <b>MŰSZAKI INFORMÁCIÓK</b> .....                       |     |   | <b>149</b> |
| <b>KORONÁK ÉS PILASZTEREK</b> .....                    |     |   | <b>155</b> |
| <b>AJTÓTOK-SZÉLESÍTŐ PANELEK</b> .....                 |     |   | <b>156</b> |
| <b>FAL ELŐTT FUTÓ TOLÓAJTÓ-RENDSZEREK</b> .....        |     |   | <b>158</b> |
| <b>FALBAN FUTÓ TOLÓAJTÓ-RENDSZEREK</b> .....           |     |   | <b>164</b> |
| <b>KÉTSZÁRNYÚ AJTÓK</b> .....                          |     |   | <b>167</b> |
| <b>CSUKLÓAJTÓK</b> .....                               |     |   | <b>170</b> |
| <b>COVERT FALSÍKBAN ZÁRÓDÓ AJTÓK</b> .....             |     |   | <b>171</b> |
| <b>OLDALBEVILÁGÍTÓK ÉS FELÜLVILÁGÍTÓK</b> .....        |     |   | <b>174</b> |
| <b>AJTÓTOKOK</b> .....                                 |     |   | <b>176</b> |
| "ALAGÚT / VAKTOK" TÍPUSÚ ÁLLÍTHATÓ AJTÓTOK .....       | 179 | FORDÍTOTT AJTÓTOK .....                       | 183        |
| ACÉL AJTÓTOK .....                                     | 180 | ÁLLÍTHATÓ AJTÓTOK PEREM NÉLKÜLI               |            |
| ACÉL AJTÓTOK PEREM NÉLKÜL .....                        | 181 | AJTÓSZÁRNYHOZ .....                           | 184        |
| RÁKATTHATÓ ÁLLÍTHATÓ AJTÓTOK                           |     | FIX AJTÓTOK PEREMES AJTÓSZÁRNYHOZ .....       | 185        |
| ACÉL AJTÓTOKHOZ .....                                  | 182 | ÁLLÍTHATÓ AJTÓTOK PEREMES AJTÓSZÁRNYHOZ ..... | 186        |



# DEKOROK

BELTÉRI AJTÓK ELÉRHETŐ SZÍNEI

## GREKO



DÍÓ GREKO



KÖZÉP TÖLGY GREKO



ARANY TÖLGY GREKO



TÖLGY GREKO



SZÜRKE TÖLGY GREKO



SONOMA GREKO



VILÁGOS AKÁC GREKO



FEHÉR GREKO  
(hasonló: RAL 9010,  
NCS S 0502-Y50R)



HÓFEHÉR GREKO  
(hasonló: RAL 9016,  
NCS S 0300-N)

## PREMIUM



KŐRIS GRAFIT PREMIUM



TÖLGY PREMIUM



TÖLGY NATÚR PREMIUM



TÖLGY NATÚR KERESZTEREZETES  
PREMIUM<sup>1)</sup>



DÍÓ CLASSIC PRÉMIUM

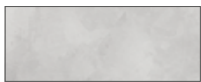

BETON PREMIUM



SZÜRKE JUHAR PREMIUM

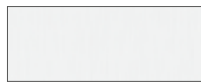

FEHÉR KÉREG PREMIUM



FEHÉR PREMIUM  
(hasonló: RAL 9003,  
NCS S 0500-N)

### ÚJDONSÁG

## CPL



WENGE DARK ST CPL



TÖLGY ST CPL



SZÜRKE TÖLGY ST CPL



VILÁGOSSZÜRKE ST CPL<sup>1)</sup>  
(hasonló: RAL 7037, NCS S  
5500-N)



HAMUSZÜRKE ST CPL<sup>1)</sup>  
(hasonló: RAL 7047, NCS S  
2500-N)



KŐSZÜRKE ST CPL<sup>1)</sup>  
(hasonló: RAL 1019,  
NCS S 4005-Y20R)



FEKETE ST CPL<sup>1)</sup>  
(hasonló: RAL 9011,  
NCS S 9000-N)



SŐTÉTKÉK ST CPL<sup>1)2)</sup>  
(hasonló: RAL 5011,  
NCS 8010-R90B)



SŐTÉTZÖLD ST CPL<sup>1)</sup>  
(hasonló: RAL 6007,  
NCS S 8010-G30Y)



FEHÉR ST CPL<sup>1)</sup>  
(hasonló: RAL 9003,  
NCS S 0500-N)

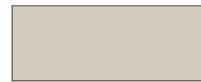

CAPPUCCINO ST CPL<sup>1)</sup>  
(hasonló: RAL D2 080 80 05  
NCS S 3005-Y50R)



ZSÁLYA ST CPL<sup>1)</sup>  
(hasonló: RAL 7033,  
NCS S 4005-G20Y)



ANTRACIT ST CPL<sup>1)</sup>  
(hasonló: RAL 7024  
NCS S 8000-N)



ANTRACIT SATIN CPL 0,2 és 0,7  
(hasonló: RAL 7024  
NCS S 8000-N)



SZÜRKE CPL 0,2 és 0,7  
(hasonló: RAL 7047,  
NCS S 2500-N)



FEHÉR CPL 0,2 és 0,7  
(hasonló: RAL 9003,  
NCS S 0300-N)

## LAKKOZOTT UV



DÍÓ CLASSIC CPL 0,2 és 0,7



TÖLGY RETRO CPL 0,2 és 0,7



TÖLGY CLASSIC 0,2 és 0,7 CPL



FEHÉR TITÁN UV  
(hasonló: RAL 9003,  
NCS S 0500-N)

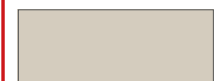

KASMÍR TITÁN UV  
(hasonló: RAL D2 080 80 05  
NCS S 3005-Y50R)

### ÚJDONSÁG

### ÚJDONSÁG

## PORFESTETT a LOFT kollekcióban

### ÚJDONSÁG



FEKETE STR  
(RAL 9005)



FEHÉR STR  
(RAL 9003)



RAL 5002



RAL 6005



RAL 7006



RAL 7016



RAL 7024



RAL 7032



RAL 8017



RAL 9007



RAL 9010

\* speciális **AntiFinger** bevonat, amely csökkenti a szennyeződések és az ujjlenyomatok nyomait

<sup>1)</sup> csak bizonyos lemezes ajtózárnaknál alkalmazható. A szettben az ajtótok tölgy natúr premium dekorban készül

<sup>2)</sup> a készlet erejéig



# STILE KERETES SZERKEZETŰ AJTÓK

FALCOS ÉS FALC NÉLKÜLI



Stabil keresztléc 35 mm vagy 22 mm vastagságban



Esztétikus, keret nélküli üvegezés nútba helyezve



Látványos GREKO felület, strapabíró PREMIUM felület vagy mindkét tulajdonságot ötvöző CPL felület

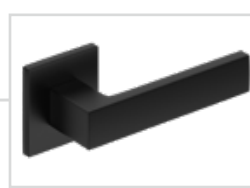

CUBE SLIM kilincs



Tartós csapozott kötés



Ingyenes gyári átmenő furat a kilincs számára (úgynevezett osztott), ha az ajtószárnyal együtt rendelik



Három praktikus, 2 csapos, állítható pánt, amely egy masszív, 40 mm vastag függőleges keretelembe van szerelve (opcionálisan takarósapkákkal)



Modern tejüveg edzett üveg vagy opcionálisan: átlátszó, illetve innovatív VSG matt vagy fekete ragasztott üveg



automata küszöb (opcionálisan)



MDF keretelemek



Rétegesen ragasztott fából készült függőleges keretelemek HDF és MDF lapokkal borítva <sup>1)</sup>

<sup>1)</sup> Felár ellenében elérhető falcos, falc nélküli és falcmentes modellekhez tolóajtó rendszerekhez PL és CZ szabvány szerint a következő dekorokban: FEHÉR PREMIUM, TÖLGY NATÚR PREMIUM, KÓRIS GRAFIT PREMIUM, SZÜRKE JUHAR PREMIUM, TÖLGY ST CPL



# WERBENA

BELTÉRI KERETSZERKEZETES STILE AJTÓSZÁRNYAK FALCOS ÉS FALC NÉLKÜLI KIVITELBEN



WERBENA 1 ZSÁLYA ST CPL dekorban, QUANTA FIT fekete matt kilincssel



WERBENA 1



WERBENA 2



WERBENA 3



WERBENA 4



WERBENA 5



WERBENA 6



WERBENA 7



WERBENA 8



WERBENA 9

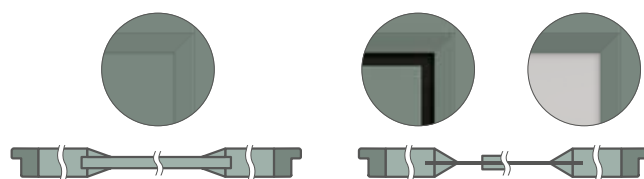

WERBENA 1, 2, 3  
ferde lécz 16 mm-es lemez  
mellett

WERBENA 4, 5, 6, 7, 8, 9  
mély ferde lécz az üveg mellett

WERBENA 4, 5, 6  
a panel 3 mm vastag éle mindig  
fekete színű

WERBENA 4 ZSÁLYA ST CPL dekortóban, BELLA SLIM fényes króm kilinccsel

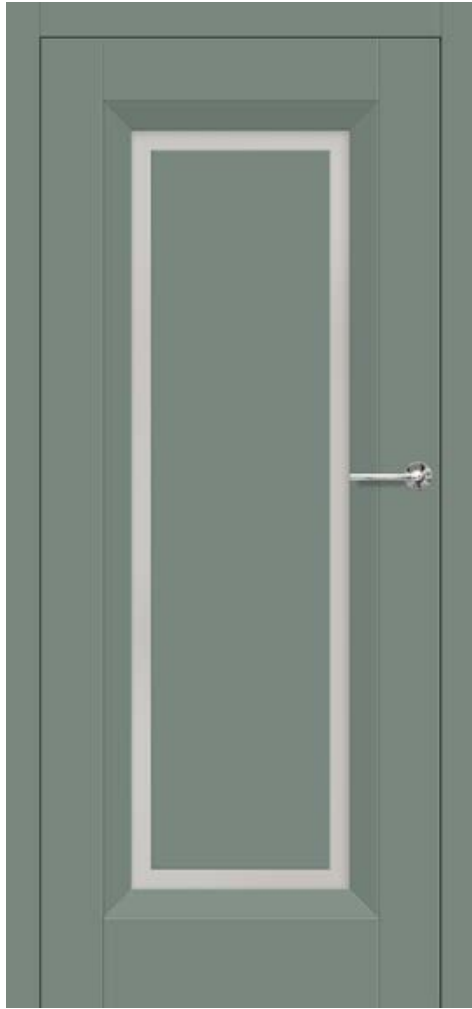

## SZERKEZET

- falcos vagy falc nélküli ajtószárny STILE keretes szerkezetű technológiával készítve
- függőleges és vízszintes keretelemek MDF lapból, PREMIUM, ST CPL vagy ST CPL furnérral, AntiFinger bevonattal
- ragasztott fából készült függőleges keretelemek HDF és MDF lapokkal borítva<sup>4)</sup>
- WERBENA 1, 2, 3 – 16 mm vastag MDF lapból készült panelek, ferde léccel keretezve; WERBENA 4, 5, 6 – 3 mm vastag HDF lapból készült panelek, mindkét oldalon üvegre ragasztva, mély ferde léccel keretezve. **A panel éle mindig fekete színű.**
- a ferde léccel és a ragasztott panel közötti átlátszó rész szélessége 40 mm
- opcionálisan felár ellenében ajtótok-szélesítő panelek, valamint korona és pilaszterek str. 155-157
- lehetőség az ajtószárny saját kezű lerövidítésére, részletek a 153. oldalon

## VASALAT

- három ezüst színű, 2-csapos pánt vízszintes állítási lehetőséggel a falcos ajtószárnyban, vagy felár ellenében fekete
- két pánt (felár ellenében harmadik) rejtve a falc nélküli ajtószárnyban, festve ezüst színben (opcionálisan felár ellenében fekete, arany vagy fehér színben); a pántokat az ajtótokkal együtt szállítjuk és árazzuk
- zár: rugós-retesz a falcos ajtószárnyban, mágneses (opcionálisan rugós-retesz) a falc nélküli ajtószárnyban, kulcsos, cilinderbetétes, takarékos vagy blokkolható kivitelben, ezüst színben (felár ellenében fekete); opcionálisan felár ellenében mágneszár fekete, arany vagy fehér színben

## ÜVEGEZÉS

- alapértelmezés szerint 4 mm-es edzett tejúveg vagy átlátszó üveg, felár ellenében VSG 221 ragasztott üveg, tejúveg vagy fekete biztonsági, mindkét oldalon sima vagy dekoratív edzett üveg 4 mm relief és point **ÚJDONSÁG** (WERBENA 7, 8, 9). A relief és point üveg egyik oldala sima.
- lehetőség az üvegezés oldalának megváltoztatására REWERS-re (AWERS az alapértelmezett üvegezés), 154. oldal

## ELÉRHETŐ MEGOLDÁSOK (158-169. oldal)

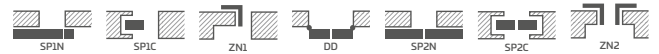

## ELÉRHETŐ AJTÓSZÁRNY SZÉLESSÉGEK **ÚJDONSÁG**

60 65 70 75 80N<sup>5)</sup> 80 85 90 95 100

### PREMIUM

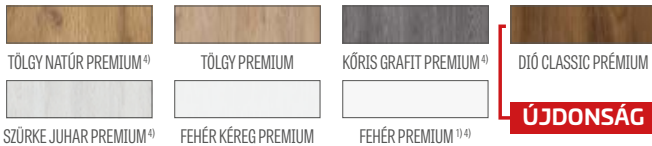

### CPL



Ragasztott fa keretelemek<sup>4)</sup>

## FELÁRAS EXTRÁK

gyári átmenő furat a kilincsekhez (ún. osztott), ajtószárny szettel együtt rendelve

rekuperációs rés sztenderd vagy mini, szellőzési alulvágás sztenderd vagy mini (153. oldal)

fautánzatú műanyag szellőzők (4 db.)

fém szellőzők, kerek és szögletes (4 db); kivitel: matt nikkel, patina, fehér és fekete

szellőzőrács (csak 80, 90, 100 cm széles ajtószárnyakhoz)

falcos és falc nélküli „100”-as ajtószárny

VSG 221 ragasztott biztonsági üveg, mindkét oldalon sima vagy dekoratív üveg

fém pánt takarók a falcos ajtószárnyban

(szín: matt nikkel, patina, fényes króm, fényes sárgaréz, fehér és fekete)

váltás fekete színű pántokra, zárlemezre és zárra falcos ajtószárnyak esetén

automata küszöb

váltás mágneszárakra fekete, fehér vagy arany színben falc nélküli ajtószárnyakhoz

váltás fekete, fehér vagy arany színű pántokra és zárlemezre falc nélküli ajtószárnyakhoz

ragasztott fából készült függőleges keretelemek<sup>4)</sup>

szabvány PL2112

+15% a szárny felár előtti árához

<sup>1)</sup> sima fehér fólia, amely festett felületet imitál

<sup>3)</sup> speciális AntiFinger bevonat, amely csökkenti a szennyeződések és az ujjlenyomatok nyomait

<sup>4)</sup> ragasztott fa függőleges keretelemek HDF és MDF lapokkal borítva, felár ellenében elérhető a következő dekorokhoz: FEHÉR PREMIUM, TÖLGY NATÚR PREMIUM, KŐRIS GRAFIT PREMIUM, SZÜRKE JUHAR PREMIUM, TÖLGY ST CPL

<sup>5)</sup> csak falc nélküli ajtószárnyakhoz<sup>6)</sup> a készlet erejéig



# LAURENCJA

BELTÉRI KERETSZERKEZETES STILE AJTÓSZÁRNYAK FALCOS ÉS FALC NÉLKÜLI KIVITELBEN



LAURENCJA 1 FEHÉR ST CPL dekorban, fekete VSG üvegezéssel, QUANTA FIT fekete matt kilincssel



LAURENCJA 1



LAURENCJA 2



LAURENCJA 3



LAURENCJA 4



LAURENCJA 5



LAURENCJA 6



LAURENCIA 1 FEHÉR PREMIUM dekorban, CUBE PREMIUM fekete matt kilinccsel és fekete VSG 221 ragasztott üveggel



## SZERKEZET

- falcos vagy falc nélküli ajtószárny STILE keretes szerkezetű technológiával készítve
- függőleges és vízszintes keretelemek MDF lapból, PREMIUM, ST CPL vagy ST CPL furnérral, AntiFinger bevonattal
- ragasztott fából készült függőleges keretelemek HDF és MDF lapokkal borítva<sup>4)</sup>
- 4 mm vastag HDF lemezből készült betétek CPL vagy PREMIUM fóliával borítva
- nagyon széles, 35 mm vastag keresztléc
- opcionálisan felár ellenében ajtótok-szélesítő panelek, valamint korona és pilaszterek str. 155-157
- lehetőség az ajtószárny saját kezű lerövidítésére, részletek a 153. oldalon

## VASALAT

- három ezüst színű, 2-csapos pánt vízszintes állítási lehetőséggel a falcos ajtószárnyban, vagy felár ellenében fekete
- két pánt (felár ellenében harmadik) rejtve a falc nélküli ajtószárnyban, festve ezüst színben (opcionálisan felár ellenében fekete, arany vagy fehér színben); a pántokat az ajtótokkal együtt szállítjuk és árazzuk
- zár: rugós-retesz a falcos ajtószárnyban, mágneses (opcionálisan rugós-retesz) a falc nélküli ajtószárnyban, kulcsos, cylinderbetétes, takarékos vagy blokkolható kivitelben, ezüst színben (felár ellenében fekete); opcionálisan felár ellenében mágneszár fekete, arany vagy fehér színben

## ÜVEGEZÉS

- alapértelmezett 4 mm vastag tejúveg vagy átlátszó üveg, felár ellenében VSG 221 ragasztott tejúveg vagy fekete üveg biztonságos, mindkét oldalon sima
- lehetőség az üvegezés oldalának megváltoztatására REWERS-re (AWERS az alapértelmezett üvegezés), 154. oldal

## ELÉRHETŐ MEGOLDÁSOK (158-169. oldal)



## ELÉRHETŐ AJTÓSZÁRNY SZÉLESSÉGEK ÚJDONSÁG

60 65 70 75 80N<sup>5)</sup> 80 85 90 95 100

## FELÁRAS EXTRÁK

- gyári átmenő furat a kilincsekhez (ún. osztott), ajtószárny szettel együtt rendelve
- rekuperációs rés sztenderd vagy mini, szellőzési alulvágás sztenderd vagy mini (153. oldal)
- fautánzatú műanyag szellőzők (4 db.)
- fém szellőzők, kerek és szögletes (4 db); kivitel: matt nikkel, patina, fehér és fekete
- szellőzőrács (csak 80, 90, 100 cm széles ajtószárnyakhoz)
- falcos és falc nélküli „100”-as ajtószárny
- VSG 221 ragasztott üveg, biztonságos, mindkét oldalon sima
- fém pánt takarók a falcos ajtószárnyban (szín: matt nikkel, patina, fényes króm, fényes sárgaréz, fehér és fekete)
- váltás fekete színű pántokra, zárlemezre és zárra falcos ajtószárnyak esetén
- automata küszöb
- váltás mágneszárra fekete, fehér vagy arany színben falc nélküli ajtószárnyakhoz
- váltás fekete, fehér vagy arany színű pántokra és zárlemezre falc nélküli ajtószárnyakhoz
- ragasztott fából készült függőleges keretelemek<sup>4)</sup>

### PREMIUM



### CPL



Ragasztott fa keretelemek<sup>4)</sup>

<sup>1)</sup> sima fehér fólia, amely festett felületet imitál

<sup>3)</sup> speciális AntiFinger bevonat, amely csökkenti a szennyeződések és az ujjlenyomatok nyomait

<sup>4)</sup> ragasztott fa függőleges keretelemek HDF és MDF lapokkal borítva, felár ellenében elérhető a következő dekorokhoz: FEHÉR PREMIUM, TÖLGY NATÚR PREMIUM, KŐRIS GRAFIT PREMIUM, SZÜRKE JUHAR PREMIUM, TÖLGY ST CPL

<sup>5)</sup> csak falc nélküli ajtószárnyakhoz<sup>6)</sup> a készlet erejéig



# FREZJA

BELTÉRI KERETSZERKEZETES STILE AJTÓSZÁRNYAK FALCOS ÉS FALC NÉLKÜLI KIVITELBEN



FREZJA 9 CAPPUCCINO ST CPL dekorban, BELLA SLIM fényes sárgaréz kilincssel



FREZJA 1



FREZJA 2



FREZJA 3



FREZJA 4

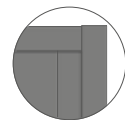

FREZJA 2

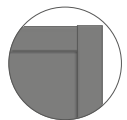

FREZJA 4

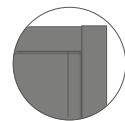

FREZJA 6



FREZJA 9  
a panel 3 mm vastag éle  
mindig fekete színű



FREZJA 5



FREZJA 6



FREZJA 7<sup>3)</sup>



FREZJA 8<sup>2)</sup>



FREZJA 8  
alsó szellőzőnyílás

<sup>2)</sup> FREZJA 8 – 8 mm vastag üveg

<sup>3)</sup> FREZJA 7 – csak tükörrel rendelkező modell; a másik oldal – a lap a megfelelő dekorral van borítva. Előlap – a tükör a zsanérok oldalán található (ahogy a képen is látható)

FREZJA 9<sup>®</sup> VILÁGOSSZÜRKE ST CPL dekorban, QUANTA FT fekete matt kilinccsel



## GREKO



## PREMIUM

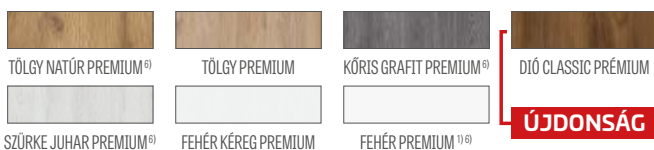

## CPL



Ragasztott fa keretelemek<sup>6)</sup>

<sup>1)</sup> sima fehér fólia, amely festett felületet imitál

<sup>2)</sup> FREZJA 8 esetén nem elérhető

<sup>3)</sup> FREZJA 8 nem elérhető tolóajtó rendszerekben

<sup>5)</sup> speciális **AntiFinger** bevonat, amely csökkenti a szennyeződések és az ujjlenyomatokat

<sup>6)</sup> ragasztott fa függőleges keretelemek HDF és MDF lapokkal borítva, felár ellenében elérhető a következő dekorokhoz: FEHÉR PREMIUM, TÖLGY NATÚR PREMIUM, KÓRIS GRAFIT PREMIUM, SZÜRKE JUHAR PREMIUM, TÖLGY ST CPL

<sup>7)</sup> csak falc nélküli ajtószárnyakhoz

<sup>8)</sup> A FREZJA 9 modell elérhető PREMIUM és ST CPL dekorban

<sup>9)</sup> GREKO dekoroknál nem elérhető<sup>10)</sup> a készlet erejéig

## SZERKEZET

- falcos vagy falc nélküli ajtószárny STILE keretes szerkezetű technológiával készítve
- függőleges és vízszintes MDF keretelemek GREKO, PREMIUM, ST CPL vagy ST CPL fóliával, AntiFinger bevonattal
- ragasztott fa függőleges keretelemek HDF és MDF lapokkal borítva<sup>6)</sup>
- 16 mm vastag HDF panelek (a FREZJA 2 és 6 modelleknél 4 mm-es betét is), GREKO, CPL vagy PREMIUM fóliával borítva, a FREZJA 7 csak tükörrel elérhető
- A FREZJA 9 modellnél a 3 mm vastag HDF panel mindkét oldalán üvegre van ragasztva.

### A panel széle mindig fekete színű.

- opcionálisan felár ellenében ajtótok-szélesítő panelek, valamint korona és pilaszterek str. 155-157
- lehetőség az ajtószárny saját kezű lerövidítésére, részletek a 153. oldalon

## VASALAT

- három ezüst színű, 2-csapos pánt vízszintes állítási lehetőséggel a falcos ajtószárnyban, vagy felár ellenében fekete
- két rejtett pánt (felár ellenében harmadik is) falc nélküli ajtószárnyban, ezüst színben festve (opcionálisan felár ellenében fekete, arany vagy fehér színben); a pántokat az ajtótokkal együtt szállítjuk és árazunk
- falcolt ajtószárnyban rugós-zárnyelvs zár, falc nélküli ajtószárnyban mágneszár (opcionálisan rugós-zárnyelvs), kulcsos, zárbetétes, takarékos vagy blokkolható kivitelben, ezüst színben (felár ellenében fekete); opcionálisan felár ellenében mágneszár fekete, arany vagy fehér színben

## ÜVEGEZÉS

- alapértelmezett: edzett tejúveg, átlátszó 4 mm vagy egyoldals tükör (csak FREZJA 7), felár ellenében: VSG 221 ragasztott tejúveg vagy fekete üveg biztonságos, mindkét oldalon sima (FREZJA 1, 3, 5 esetén) vagy dekoratív edzett üveg 4 mm relief és point **ÚJDONSÁG** (FREZJA 1, 3, 5 esetén). A relief és point üveg egyik oldala sima.
- lehetőség az üvegezés oldalának megváltoztatására REWERS-re (AWERS az alapértelmezett üvegezés), 154. oldal
- Állandó üvegezési szélesség; FREZJA 1 – 140 mm, FREZJA 5 – 80 mm, FREZJA 9 – 50 mm

## ELÉRHETŐ MEGOLDÁSOK (158-169. oldal)



## ELÉRHETŐ AJTÓSZÁRNY SZÉLESSÉGEK **ÚJDONSÁG**



## FELÁRAS EXTRÁK

gyári átmenő furat a kilincksekhez (ún. osztott), ajtószárny sittel együtt rendelve

rekuperációs rés sztenderd vagy mini, szellőzési alulvágás sztenderd vagy mini (153. oldal)

fautánczátú műanyag szellőzők (4 db)<sup>2)</sup>

fém szellőzők, kerek és négyzet alakú<sup>2)</sup> (4 db.); kialakítás: matt nikkell, patina, fényes fekete

szellőzőrács<sup>2)</sup> (csak 80, 90, 100 cm szélességű ajtószárnyakhoz)

falcos és falc nélküli „100”-as ajtószárny

VSG 221 ragasztott üveg, biztonsági, mindkét oldalon sima vagy dekoratív üveg

fém takarókupakok a pántokra a falcolt ajtószárnyban (szín: matt nikkell, patina, fényes króm, fényes sárgaréz, fehér és fekete)

váltás fekete színű pántokra, zárlemezre és zárra falcos ajtószárnyak esetén

automata küszöb (FREZJA 8 esetén nem elérhető)

váltás mágneszárra fekete, fehér vagy arany színben falc nélküli ajtószárnyakhoz

váltás fekete, fehér vagy arany színű pántokra és zárlemezre falc nélküli ajtószárnyakhoz

ragasztott fából készült függőleges keretelemek<sup>6)</sup>

szabvány PL2112<sup>9)</sup>

+15% a szárny felár előtti árához



# JASMIN

BELTÉRI KERETSZERKEZETES STILE AJTÓSZÁRNYAK FALCOS ÉS FALC NÉLKÜLI KIVITELBEN

MINTAOLTALOM ALATT  
**ERKADO**  
015099362-0001/015099362-0006



JASMIN 3 CAPPUCCINO ST CPL dekorban, BELLA SLIM fekete matt kilincssel



JASMIN 1



JASMIN 2



JASMIN 3



JASMIN 4



JASMIN 5<sup>\*)</sup>



JASMIN 6<sup>\*)</sup>



JASMIN 7<sup>\*)</sup>



JASMIN 8<sup>\*)</sup>



JASMIN  
a panel 3 mm vastag éle mindig  
fekete színű

<sup>\*)</sup> A bemutatott JASMIN 5-8 ajtók fotói kizárólag a „80”-as ajtószárny szélességre vonatkoznak. Más szélességeknél eltérések lehetnek a középső panel sugarainak az üveghez viszonyított arányaiban, amelyek befolyásolhatják a vásárló választását. Az egyes szélességeket ábrázoló grafikák megtalálhatók a [www.erkado.pl](http://www.erkado.pl) oldalon.



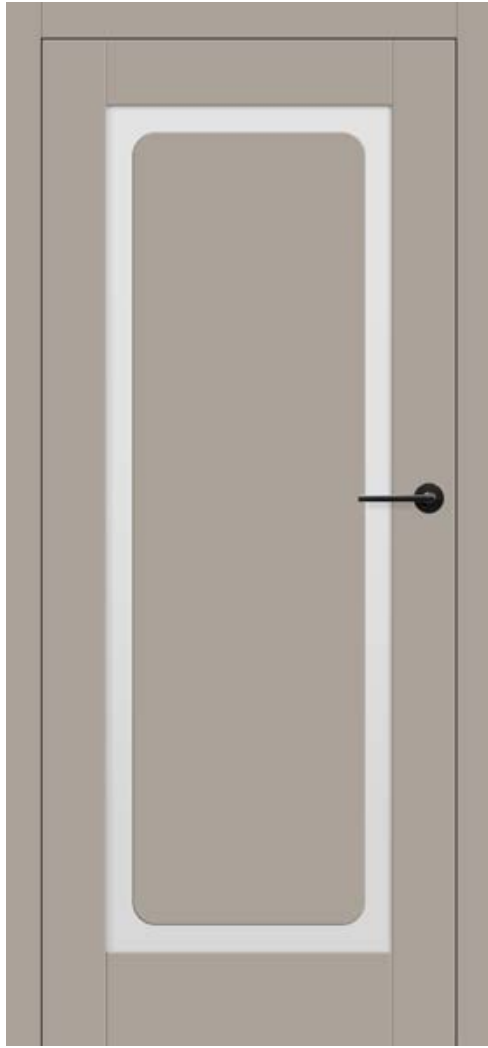

JASMIN 1 KÖSZÜRKE ST CPL dekorban, BELLA SLIM fekete matt kilincsel

## SZERKEZET

- falcos vagy falc nélküli ajtószárny STILE keretes szerkezetű technológiával készítve
- függőleges és vízszintes keretelemek MDF lapból, PREMIUM, ST CPL vagy ST CPL furnérral, AntiFinger bevonattal
- ragasztott fából készült függőleges keretelemek HDF és MDF lapokkal borítva<sup>4)</sup>
- 3 mm vastag HDF lapból készült panelek, mindkét oldalon üvegre ragasztva. **A panel széle mindig fekete színű.**
- a keretelem széle és a ragasztott panel közötti átlátszó sáv szélessége 50 mm
- opcionálisan felár ellenében ajtótok-szélesítő panelek, valamint korona és pilaszterek str. 155-157
- lehetőség az ajtószárny saját kezű lerövidítésére, részletek a 153. oldalon

## VASALAT

- három ezüst színű, 2-csapos pánt vízszintes állítási lehetőséggel a falcos ajtószárnyban, vagy felár ellenében fekete
- két rejtett pánt (felár ellenében harmadik is) a falc nélküli ajtószárnyban, ezüst színben festve (opcionálisan felár ellenében fekete, arany vagy fehér színben); a pántokat az ajtótokkal együtt szállítjuk és árazzuk
- falcolt ajtószárnyban rugós-zárnyelvs zár, falc nélküli ajtószárnyban mágneszár (opcionálisan rugós-zárnyelvs), kulcsos, zárbetétes, takarékos vagy blokkolható kivitelben, ezüst színben (felár ellenében fekete); opcionálisan felár ellenében mágneszár fekete, arany vagy fehér színben

## ÜVEGEZÉS

- alapértelmezett 4 mm-es edzett tejúveg vagy átlátszó üveg, felár ellenében VSG 221 ragasztott tejúveg vagy fekete biztonsági, mindkét oldalon sima üveg
- lehetőség az üvegezés oldalának megváltoztatására REWERS-re (AWERS az alapértelmezett üvegezés), 154. oldal

## ELÉRHETŐ MEGOLDÁSOK (158-169. oldal)



## ELÉRHETŐ AJTÓSZÁRNY SZÉLESSÉGEK ÚJDONSÁG

60 65 70 75 80N<sup>5)</sup> 80 85 90 95 100

## PREMIUM

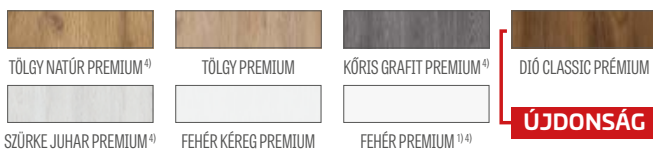

## CPL



Ragasztott fa keretelemek<sup>4)</sup>

## FELÁRAS EXTRÁK

gyári átmenő furat a kilincsekhez (ún. osztott), ajtószárny szettel együtt rendelve

rekuperációs rés sztenderd vagy mini, szellőzési alulvágás sztenderd vagy mini (153. oldal)

fautánczátú műanyag szellőzők (4 db.)

fém szellőzők, kerek és szögletes (4 db); kivitel: matt nikkel, patina, fehér és fekete

szellőzőrács (csak 80, 90, 100 cm széles ajtószárnyakhoz)

falcos és falc nélküli „100”-as ajtószárny

VSG 221 ragasztott üveg, biztonsági, mindkét oldalon sima

fém pánt takarók a falcos ajtószárnyban (szín: matt nikkel, patina, fényes króm, fényes sárgaré, fehér és fekete)

váltás fekete színű pántokra, zárlemeze és zárfa falcos ajtószárnyak esetén

automata küszöb

váltás mágneszárakra fekete, fehér vagy arany színben falc nélküli ajtószárnyakhoz

váltás fekete, fehér vagy arany színű pántokra és zárlemeze falc nélküli ajtószárnyakhoz

ragasztott fából készült függőleges keretelemek<sup>4)</sup>

szabvány PL2112

+15% a szárny felár előtti árához

<sup>1)</sup> sima fehér fólia, amely festett felületet imitál

<sup>3)</sup> speciális AntiFinger bevonat, amely csökkenti a szennyeződések és az ujjlenyomatok nyomait

<sup>4)</sup> rétegesen ragasztott fa függőleges keretelemek HDF és MDF lapokkal borítva, felár ellenében elérhetők a következő dekorokhoz: FEHÉR PREMIUM, TÖLGY NATÚR PREMIUM, KŐRIS GRAFIT PREMIUM, SZÜRKE JUHAR PREMIUM, TÖLGY ST CPL

<sup>5)</sup> csak falc nélküli ajtószárnyakhoz<sup>5)</sup> a készlet erejéig



# NEMEZJA

BELTÉRI KERETSZERKEZETES STILE AJTÓSZÁRNYAK FALCOS ÉS FALC NÉLKÜLI KIVITELBEN



NEMEZJA 14 ANTRACIT ST CPL dekorban, QUANTA FIT fekete matt kilincssel



NEMEZJA 4



NEMEZJA 6



NEMEZJA 7



NEMEZJA 8



NEMEZJA 9

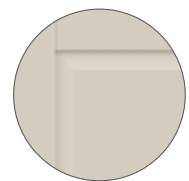

Fazettált panel



NEMEZJA 10



NEMEZJA 11



NEMEZJA 12



NEMEZJA 15



NEMEZJA 16

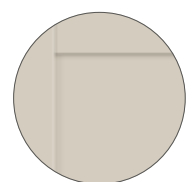

NEMEZJA 16  
Egyenes panel

ÚJDONSÁG

NEMEZJA 16 CAPPUCINO ST CPL dekorbán, QUANTA FIT fekete matt kilinccsel



## SZERKEZET

- falcos vagy falc nélküli ajtószárny STILE keretes szerkezetű technológiával készítve
- függőleges és vízszintes MDF keretelemek GREKO, PREMIUM, ST CPL vagy ST CPL furnérral, AntiFinger bevonattal
- ragasztott fából készült függőleges keretelemek HDF és MDF lapokkal borítva<sup>4)</sup>
- 16 mm vastag HDF panelek, fazettált és sima (csak NEMEZJA 16), GREKO, CPL vagy PREMIUM dekorfóliával borítva
- opcionálisan felár ellenében ajtótok-szélesítő panelek, valamint korona és pilaszterek str. 155-157
- lehetőség az ajtószárny saját kezű lerövidítésére, részletek a 153. oldalon

## VASALAT

- három ezüst színű, 2-csapos pánt vízszintes állítási lehetőséggel a falcos ajtószárnyban, vagy felár ellenében fekete
- két pánt (felár ellenében harmadik is) rejtett a falc nélküli ajtószárnyban, festett ezüst színben (opcionálisan felár ellenében fekete, arany vagy fehér színben); a pántokat a tokhoz szállítjuk és azzal együtt árazzuk
- falcolt ajtószárnyban rugós-zárnyelvs zár, falc nélküli ajtószárnyban mágneszár (opcionálisan rugós-zárnyelvs), kulcsos, zárbetétes, takarékos vagy blokkolható kivitelben, ezüst színben (felár ellenében fekete); opcionálisan felár ellenében mágneszár fekete, arany vagy fehér színben

## ÜVEGEZÉS

- alapértelmezés szerint 4 mm-es edzett tejúveg vagy átlátszó üveg, felár ellenében VSG 221 ragasztott tejúveg vagy fekete biztonsági üveg, mindkét oldalon sima, vagy 4 mm-es dekoratív edzett üveg relief és point kivitelben **ÚJDONSÁG** NEMEZJA 4, 7, 11, 15 esetén (relief és point üveg egyik oldalon sima)
- lehetőség az üvegezés oldalának megváltoztatására REWERS-re (AWERS az alapértelmezett üvegezés), 154. oldal

## GREKO



## PREMIUM



## CPL



Ragasztott fa keretelemek<sup>4)</sup>

## ELÉRHETŐ MEGOLDÁSOK (158-169. oldal)



## ELÉRHETŐ AJTÓSZÁRNY SZÉLESSÉGEK **ÚJDONSÁG**



## FELÁRAS EXTRÁK

- gyári átmenő furat a kilincsekhez (ún. osztott), ajtószárny szettel együtt rendelve
- rekuperációs rés sztenderd vagy mini, szellőzési alulvágás sztenderd vagy mini (153. oldal)
- fautáztató műanyag szellőzők (4 db.)
- fém szellőzők, kerek és szögletes (4 db); kivitel: matt nikkell, patina, fehér és fekete
- szellőzőrács (csak 80, 90, 100 cm széles ajtószárnyakhoz)
- falcos és falc nélküli „100”-as ajtószárny
- VSG 221 ragasztott üveg, biztonsági, mindkét oldalon sima vagy dekoratív üveg
- fém takarókupakok a pántokra a falcolt ajtószárnyban (szín: matt nikkell, patina, fényes króm, fényes sárgaréz, fehér és fekete)
- váltás fekete színű pántokra, zárlemezre és zárra falcos ajtószárnyak esetén
- automata küszöb
- váltás mágneszárú fekete, fehér vagy arany színben falc nélküli ajtószárnyakhoz
- váltás fekete, fehér vagy arany színű pántokra és zárlemezre falc nélküli ajtószárnyakhoz
- ragasztott fából készült függőleges keretelemek<sup>4)</sup>
- szabvány PL2112<sup>3)</sup> +15% a szárny felár előtti árához

<sup>1)</sup> sima fehér fólia, amely festett felületet imitál

<sup>3)</sup> speciális **AntiFinger** bevonat, amely csökkenti a szennyeződések és az ujjlenyomatok nyomait

<sup>4)</sup> ragasztott fa függőleges keretelemek HDF és MDF lapokkal borítva, felár ellenében elérhető a következő dekorokhoz: FEHÉR PREMIUM, TÖLGY NATÚR PREMIUM, KÓRIS GRAFIT PREMIUM, SZÜRKE JUHAR PREMIUM, TÖLGY ST CPL

<sup>5)</sup> csak falc nélküli ajtószárnyakhoz

<sup>7)</sup> dekoratív korona pilaszterekkel feláras, 155. oldal

<sup>8)</sup> GREKO dekorokhoz nem elérhető <sup>9)</sup> a készlet erejéig



# PEONIA

BELTÉRI KERETSZERKEZETES STILE AJTÓSZÁRNYAK FALCOS ÉS FALC NÉLKÜLI KIVITELBEN



PEONIA 2 ZSÁLYA ST CPL dekorban, tejuveges betéttel, BELLA SLIM fényes sárgaréz kilincsel, dekoratív koronával és pilaszterekkel<sup>®</sup>



PEONIA 1



PEONIA 2



PEONIA 3



PEONIA 4



PEONIA 5



PEONIA 6



Kétoldalas, ragasztott osztóléc,  
25 mm széles  
Az ajtószárny színében vagy fekete



PEONIA 3 ZSÁLYA ST CPL dekorban, CUBE PREMIUM fekete matt kilinccsel, dekoratív koronával és pilaszterekkel<sup>6)</sup>



## GREKO



## PREMIUM

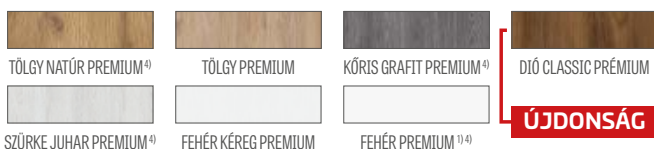

## CPL

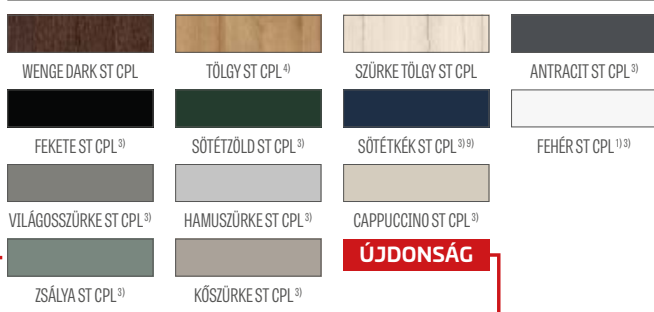

Ragasztott fa keretelemek<sup>4)</sup>

## SZERKEZET

- falcos vagy falc nélküli ajtószárny STILE keretes szerkezetű technológiával készítve
- függőleges és vízszintes MDF keretelemek GREKO, PREMIUM, ST CPL vagy ST CPL furnérral, AntiFinger bevonattal
- ragasztott fából készült függőleges keretelemek HDF és MDF lapokkal borítva<sup>4)</sup>
- 16 mm vastag HDF panelek, fazettáltak és GREKO, CPL vagy PREMIUM dekorfóliával borítva
- kétoldalas, üvegre ragasztott osztóléc, 25 mm széles, magassága: függőleges 12 mm, vízszintes 8 mm
- opcionálisan az osztóléc dekorja módosítható FEKETE ST CPL színre az ajtószárny dekorjától függetlenül
- opcionálisan felár ellenében ajtótok-szélesítő panelek, valamint korona és pilaszterek str. 155-157
- lehetőség az ajtószárny saját kezű lerövidítésére, részletek a 153. oldalon

## VASALAT

- három ezüst színű, 2-csapos pánt vízszintes állítási lehetőséggel a falcos ajtószárnyban, vagy felár ellenében fekete
- két pánt (felár ellenében harmadik is) rejtett a falc nélküli ajtószárnyban, festett ezüst színben (opcionálisan felár ellenében fekete, arany vagy fehér színben); a pántokat a tokhoz szállítjuk és azzal együtt árazzuk
- falcolt ajtószárnyban rugós-zárnyelves zár, falc nélküli ajtószárnyban mágneszár (opcionálisan rugós-zárnyelves), kulcsos, zárbetétes, takarékos vagy blokkolható kivitelben, ezüst színben (felár ellenében fekete); opcionálisan felár ellenében mágneszár fekete, arany vagy fehér színben

## ÜVEGEZÉS

- alapértelmezés szerint 4 mm-es edzett tejuveg vagy átlátszó üveg, felár ellenében VSG 221 ragasztott tejuveg vagy fekete biztonsági üveg, mindkét oldalon sima, vagy 4 mm-es dekoratív edzett üveg relief és point kivitelben **ÚJDONSÁG** (relief és point üveg egyik oldalon sima)
- lehetőség az üvegezés oldalának megváltoztatására REWERS-re (AWERS az alapértelmezett üvegezés), 154. oldal

## ELÉRHETŐ MEGOLDÁSOK (158-169. oldal)



## ELÉRHETŐ AJTÓSZÁRNY SZÉLESSÉGEK **ÚJDONSÁG**



## FELÁRAS EXTRÁK

- gyári átmenő furat a kilincsekhez (ún. osztott), ajtószárny sizzel együtt rendelve
- rekuperációs rés sztenderd vagy mini, szellőzési alulvágás sztenderd vagy mini (153. oldal)
- fautáztatú műanyag szellőzők (4 db.)
- fém szellőzők, kerek és szögletes (4 db); kivitel: matt nikkel, patina, fehér és fekete
- szellőzőrács (csak 80, 90, 100 cm széles ajtószárnyakhoz)
- falcos és falc nélküli „100”-as ajtószárny
- VSG 221 ragasztott üveg, biztonsági, mindkét oldalon sima vagy dekoratív üveg
- fém takarókupakok a pántokra a falcolt ajtószárnyban (szín: matt nikkel, patina, fényes króm, fényes sárgaréz, fehér és fekete)
- váltás fekete színű pántokra, zárlemeze és zárra falcos ajtószárnyak esetén
- automata küszöb
- váltás mágneszárakra fekete, fehér vagy arany színben falc nélküli ajtószárnyakhoz
- feke, fehér vagy arany színű pántokra és zárlemeze való csere falc nélküli ajtószárnyakhoz
- ragasztott fából készült függőleges keretelemek<sup>4)</sup>
- szabvány PL2112<sup>8)</sup> +15% a szárny felár előtti árához

<sup>1)</sup> sima fehér fólia, amely festett felületet imitál

<sup>3)</sup> speciális AntiFinger bevonat, amely csökkenti a szennyeződések és az ujjlenyomatok nyomait

<sup>4)</sup> ragasztott fa függőleges keretelemek HDF és MDF lapokkal borítva, felár ellenében elérhető a következő dekorokhoz: FEHÉR PREMIUM, TÖLGY NATÚR PREMIUM, KÓRIS GRAFIT PREMIUM, SZÜRKE JUHAR PREMIUM, TÖLGY ST CPL

<sup>5)</sup> csak falc nélküli ajtószárnyakhoz

<sup>6)</sup> dekoratív korona pilaszterekkel feláras, 155. oldal

<sup>8)</sup> GREKO dekorokhoz nem elérhető<sup>9)</sup> a készlet erejéig



# AMARYLIS

BELTÉRI KERETSZERKEZETES STILE AJTÓSZÁRNYAK FALCOS ÉS FALC NÉLKÜLI KIVITELBEN



AMARYLIS 2 KŐSZÜRKE ST CPL dekorban, relief dekorúveggel, BELLA SLIM fényes sárgaréz kilinccsel, dekoratív koronával és pilaszterekkel<sup>7)</sup>

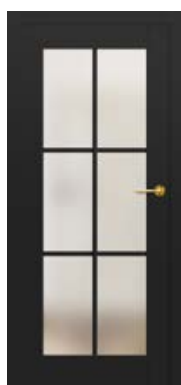

AMARYLIS 1

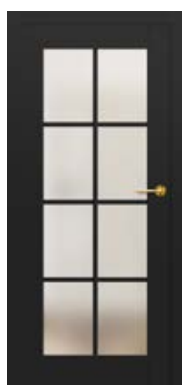

AMARYLIS 2

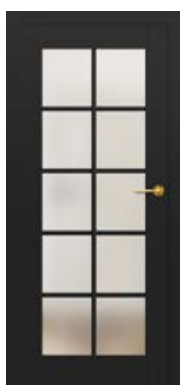

AMARYLIS 3



AMARYLIS 4



AMARYLIS 5



AMARYLIS 6



AMARYLIS 7



AMARYLIS 8



AMARYLIS 9



Kétoldalas, ragasztott osztóléc,  
25 mm széles  
Az ajtószárny színében vagy fekete

AMARYLIS 3 TÖLGY NATÚR PREMIUM dekorban, BELLA SLIM fekete matt kilincsel



## GREKO



## PREMIUM



## CPL

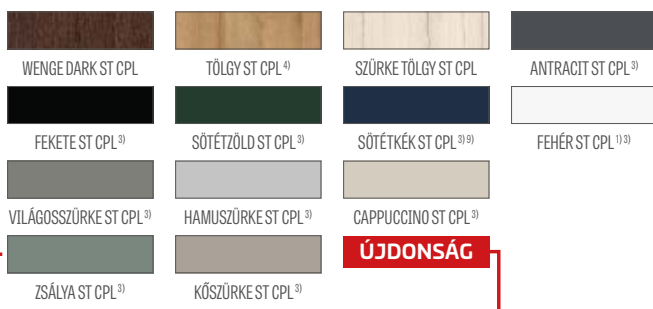

Ragasztott fa keretelemek 4)

## SZERKEZET

- falcos vagy falc nélküli ajtószárny STILE keretes szerkezetű technológiával készítve
- függőleges és vízszintes MDF keretelemek GREKO, PREMIUM, ST CPL vagy ST CPL fóliával, AntiFinger bevonattal
- ragasztott fából készült függőleges keretelemek HDF és MDF lapokkal borítva 4)
- Kétoldalas, üvegre ragasztható osztóléc, 25 mm szélességgel, magassága: függőleges 12 mm, vízszintes 8 mm
- opcionálisan az osztóléc dekorja módosítható FEKETE ST CPL színre az ajtószárny dekorjától függetlenül
- opcionálisan felár ellenében ajtótok-szélesítő panelek, valamint korona és pilaszterek str. 155-157
- lehetőség az ajtószárny saját kezű lerövidítésére, részletek a 153. oldalon

## VASALAT

- három ezüst színű, 2-csapos pánt vízszintes állítási lehetőséggel a falcos ajtószárnyban, vagy felár ellenében fekete
- két pánt (felár ellenében harmadik is) rejtett a falc nélküli ajtószárnyban, festett ezüst színben (opcionálisan felár ellenében fekete, arany vagy fehér színben); a pántokat a tokhoz szállítjuk és azzal együtt árazzuk
- falcolt ajtószárnyban rugós-zárnyelves zár, falc nélküli ajtószárnyban mágneszár (opcionálisan rugós-zárnyelves), kulcsos, zárbetétes, takarékos vagy blokkolható kivitelben, ezüst színben (felár ellenében fekete); opcionálisan felár ellenében mágneszár fekete, arany vagy fehér színben

## ÜVEGEZÉS

- alapértelmezés szerint 4 mm vastag edzett tejüveg vagy átlátszó üveg, felár ellenében VSG 221 ragasztott tejüveg vagy fekete biztonsági, mindkét oldalon sima, vagy 4 mm vastag dekoratív edzett üveg relief és point mintával **ÚJDONSÁG** (relief és point üveg egyik oldalon sima)
- lehetőség az üvegezés oldalának megváltoztatására REWERS-re (AWERS az alapértelmezett üvegezés), 154. oldal

## ELÉRHETŐ MEGOLDÁSOK (158-169. oldal)



## ELÉRHETŐ AJTÓSZÁRNY SZÉLESSÉGEK **ÚJDONSÁG**



## FELÁRAS EXTRÁK

gyári átmenő furat a kilincsekhez (ún. osztott), ajtószárny szettel együtt rendelve

VSG 221 ragasztott üveg, biztonsági, mindkét oldalon sima vagy dekoratív üveg

rekuperációs rés sztenderd vagy mini, szellőzési alulvágás sztenderd vagy mini (153. oldal)

fautánczátú műanyag szellőzők (4 db.)

fém szellőzők, kerek és szögletes (4 db); kivitel: matt nikkel, patina, fehér és fekete

szellőzőrács (csak 80, 90, 100 cm széles ajtószárnyakhoz)

falcos és falc nélküli „100”-as ajtószárny

fém takarókupakok a pántokra a falcolt ajtószárnyban (szín: matt nikkel, patina, fényes króm, fényes sárgaréz, fehér és fekete)

váltás fekete színű pántokra, zárlemezre és zárra falcos ajtószárnyak esetén

automata küszöb

váltás mágneszárakra fekete, fehér vagy arany színben falc nélküli ajtószárnyakhoz

váltás fekete, fehér vagy arany színű pántokra és zárlemezre falc nélküli ajtószárnyakhoz

ragasztott fából készült függőleges keretelemek 4)

sabvány PL2112 8)

+15% a szárny felár előtti árához

1) sima fehér fólia, amely festett felületet imitál

3) speciális AntiFinger bevonat, amely csökkenti a szennyeződések és az ujjlenyomatok nyomait

4) ragasztott fa függőleges keretelemek HDF és MDF lapokkal borítva, felár ellenében elérhető a következő dekorokhoz: FEHÉR PREMIUM, TÖLGY NATÚR PREMIUM, KÓRIS GRAFIT PREMIUM, SZÜRKE JUHAR PREMIUM, TÖLGY ST CPL

5) csak falc nélküli ajtószárnyakhoz

7) dekoratív korona pilaszterekkel feláras, 155. oldal

8) GREKO dekorokhoz nem elérhető 9) a készlet erejéig



# MISKANT

BELTÉRI KERETSZERKEZETES STILE AJTÓSZÁRNYAK FALCOS ÉS FALC NÉLKÜLI KIVITELBEN



MISKANT 2 TÖLGY NATÚR PREMIUM dekorban, FEKETE ST CPL dekoros ajtókkal, BELLA SLIM fekete matt kilincsel



MISKANT 1



MISKANT 2



MISKANT 3

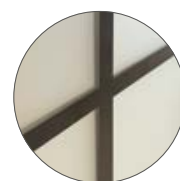

18 mm széles fekete vonalak  
szitanyomásos technológiával  
festve



MISKANT 4



MISKANT 5



MISKANT 6



MISKANT 3 TÖLGY NATÚR PREMIUM dekorban, FEKETE ST CPL dekoros ajtókkal, CUBE fekete matt kilincsel

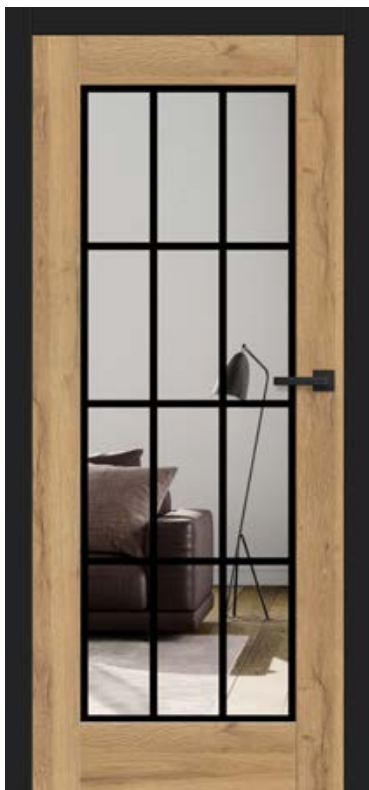

## GREKO

|              |                    |                   |                  |
|--------------|--------------------|-------------------|------------------|
|              |                    |                   |                  |
| DIÓ GREKO    | KÖZÉP TÖLGY GREKO  | ARANY TÖLGY GREKO | TÖLGY GREKO      |
|              |                    |                   |                  |
| SONOMA GREKO | SZÜRKE TÖLGY GREKO | FEHÉR GREKO 1)    | HÓFEHÉR GREKO 1) |

## PREMIUM

|                         |                     |                         |                     |
|-------------------------|---------------------|-------------------------|---------------------|
|                         |                     |                         |                     |
| TÖLGY NATÚR PREMIUM 4)  | TÖLGY PREMIUM       | KÓRIS GRAFIT PREMIUM 4) | DIÓ CLASSIC PRÉMIUM |
|                         |                     |                         | <b>ÚJDONSÁG</b>     |
| SZÜRKE JUHAR PREMIUM 4) | FEHÉR KÉREG PREMIUM | FEHÉR PREMIUM 1) 4)     |                     |

## CPL

|                         |                      |                       |                    |
|-------------------------|----------------------|-----------------------|--------------------|
|                         |                      |                       |                    |
| WENGE DARK ST CPL       | TÖLGY ST CPL 4)      | SZÜRKE TÖLGY ST CPL   | ANTRACIT ST CPL 3) |
|                         |                      |                       |                    |
| FEKETE ST CPL 3)        | SÓTÉTZÖLD ST CPL 3)  | SÓTÉTKÉK ST CPL 3) 6) | FEHÉR ST CPL 1) 3) |
|                         |                      |                       |                    |
| VILÁGOSSZÜRKE ST CPL 3) | HAMUSZÜRKE ST CPL 3) | CAPPUCCINO ST CPL 3)  |                    |
|                         |                      | <b>ÚJDONSÁG</b>       |                    |
| ZSÁLYA ST CPL 3)        | KŐSZÜRKE ST CPL 3)   |                       |                    |



Ragasztott fa keretelemek 4)

## SZERKEZET

- falcos vagy falc nélküli ajtószárny STILE keretes szerkezetű technológiával készítve
- függőleges és vízszintes MDF keretelemek GREKO, PREMIUM, ST CPL vagy ST CPL furnérral, AntiFinger bevonattal
- ragasztott fából készült függőleges keretelemek HDF és MDF lapokkal borítva 4)
- opcionálisan felár ellenében ajtótok-szélesítő panelek, valamint korona és pilaszterek str. 155-157
- lehetőség az ajtószárny saját kezű lerövidítésére, részletek a 153. oldalon

## VASALAT

- három ezüst színű, 2-csapos pánt vízszintes állítási lehetőséggel a falcos ajtószárnyban, vagy felár ellenében fekete
- két rejtett pánt (felár ellenében harmadik is) falc nélküli ajtószárnyban, ezüst színben festve (opcionálisan felár ellenében fekete, arany vagy fehér színben); a pántokat az ajtótokkal együtt szállítjuk és árazunk
- falcolt ajtószárnyban rugós-zárnyelvs zár, falc nélküli ajtószárnyban mágneszár (opcionálisan rugós-zárnyelvs), kulcsos, zárbetétes, takarékos vagy blokkolható kivitelben, ezüst színben (felár ellenében fekete); opcionálisan felár ellenében mágneszár fekete, arany vagy fehér színben

## ÜVEGEZÉS

- edzett tejüveg (MISKANT 2, 4, 6) vagy átlátszó üveg (MISKANT 1, 3, 5) 4 mm vastagságban, vagy felár ellenében VSG ragasztott átlátszó üveg belső applikációval
- lehetőség az üvegezés oldalának megváltoztatására REWERS-re (AWERS az alapértelmezett üvegezés), 154. oldal
- 18 mm széles (vastag) fekete vonalak szitanyomásos technológiával festve az üveg egyik oldalán

## ELÉRHETŐ MEGOLDÁSOK (158-169. oldal)



## ELÉRHETŐ AJTÓSZÁRNY SZÉLESSÉGEK **ÚJDONSÁG**

|    |    |    |    |        |    |    |    |    |     |
|----|----|----|----|--------|----|----|----|----|-----|
| 60 | 65 | 70 | 75 | 80N 5) | 80 | 85 | 90 | 95 | 100 |
|----|----|----|----|--------|----|----|----|----|-----|

## FELÁRAS EXTRÁK

gyári átmenő furat a kilincsekhez (ún. osztott), ajtószárny szettel együtt rendelve

VSG ragasztott átlátszó üvegek belső fekete vagy fehér applikációval

rekuperációs rés sztenderd vagy mini, szellőzési alulvágás sztenderd vagy mini (153. oldal)

fautáztatú műanyag szellőzők (4 db.)

fém szellőzők, kerek és szögletes (4 db); kivitel: matt nikkal, patina, fehér és fekete

szellőzőrács (csak 80, 90, 100 cm széles ajtószárnyakhoz)

falcos és falc nélküli „100”-as ajtószárny

fém takarókupakok a pántokra a falcolt ajtószárnyban (szín: matt nikkal, patina, fényes króm, fényes sárgaréz, fehér és fekete)

váltás fekete színű pántokra, zárlemezre és zárra falcos ajtószárnyak esetén

automata küszöb

váltás mágneszárra fekete, fehér vagy arany színben falc nélküli ajtószárnyakhoz

váltás fekete, fehér vagy arany színű pántokra és zárlemezre falc nélküli ajtószárnyakhoz

ragasztott fából készült függőleges keretelemek 4)

1) sima fehér fólia, amely festett felületet imitál

3) speciális AntiFinger bevonat, amely csökkenti a szennyeződések és az ujjlenyomatok nyomait

4) ragasztott fa függőleges keretelemek HDF és MDF lapokkal borítva, felár ellenében elérhető a következő dekorokhoz: FEHÉR PREMIUM, TÖLGY NATÚR PREMIUM, KÓRIS GRAFIT PREMIUM, SZÜRKE JUHAR PREMIUM, TÖLGY ST CPL

5) csak falc nélküli ajtószárnyakhoz 6) a készlet erejéig



# MAGNOLIA

BELTÉRI KERETSZERKEZETES STILE AJTÓSZÁRNYAK FALCOS ÉS FALC NÉLKÜLI KIVITELBEN



MAGNOLIA 1 TÖLGY PREMIUM dekorban, TOPAZ inox kilincssel



MAGNOLIA 1



MAGNOLIA 2



MAGNOLIA 3



MAGNOLIA 4



MAGNOLIA 5



MAGNOLIA 6



MAGNOLIA 7



MAGNOLIA 8

MAGNOLIA TÖLGY PREMIUM-dekorban, TOPAZ inox kilinccsel



## SZERKEZET

- falcos vagy falc nélküli ajtószárny STILE keretes szerkezetű technológiával készítve
- függőleges és vízszintes MDF keretelemek GREKO, PREMIUM, ST CPL vagy ST CPL fóliával, AntiFinger bevonattal
- ragasztott fából készült függőleges keretelemek HDF és MDF lapokkal borítva<sup>4)</sup>
- 4 mm vastag HDF lemezből készült betétek GREKO, CPL vagy PREMIUM furnérral
- opcionálisan felár ellenében ajtótok-szélesítő panelek, valamint korona és pilaszterek str. 155-157
- lehetőség az ajtószárny saját kezű lerövidítésére, részletek a 153. oldalon

## VASALAT

- három ezüst színű, 2-csapos pánt vízszintes állítási lehetőséggel a falcos ajtószárnyban, vagy felár ellenében fekete
- két pánt (felár ellenében harmadik is) rejtett a falc nélküli ajtószárnyban, festett ezüst színben (opcionálisan felár ellenében fekete, arany vagy fehér színben); a pántokat a tokhoz szállítjuk és azzal együtt árazzuk
- falcolt ajtószárnyban rugós-zárnyelvs zár, falc nélküli ajtószárnyban mágneszár (opcionálisan rugós-zárnyelvs), kulcsos, zárbetétes, takarékos vagy blokkolható kivitelben, ezüst színben (felár ellenében fekete); opcionálisan felár ellenében mágneszár fekete, arany vagy fehér színben

## ÜVEGEZÉS

- alapértelmezett 4 mm-es edzett tejuveg vagy átlátszó üveg, felár ellenében VSG 221 ragasztott tejuveg vagy fekete biztonsági, mindkét oldalon sima üveg
- lehetőség az üvegezés oldalának megváltoztatására REWERS-re (AWERS az alapértelmezett üvegezés), 154. oldal

## ELÉRHETŐ MEGOLDÁSOK (158-169. oldal)



### GREKO

|              |                    |                           |                             |
|--------------|--------------------|---------------------------|-----------------------------|
|              |                    |                           |                             |
| DÍÓ GREKO    | KÖZÉP TÖLGY GREKO  | ARANY TÖLGY GREKO         | TÖLGY GREKO                 |
|              |                    |                           |                             |
| SONOMA GREKO | SZÜRKE TÖLGY GREKO | FEHÉR GREKO <sup>1)</sup> | HÓFEHÉR GREKO <sup>1)</sup> |

### PREMIUM

|                                    |                     |                                    |                     |
|------------------------------------|---------------------|------------------------------------|---------------------|
|                                    |                     |                                    |                     |
| TÖLGY NATÚR PREMIUM <sup>4)</sup>  | TÖLGY PREMIUM       | KÓRIS GRAFIT PREMIUM <sup>4)</sup> | DÍÓ CLASSIC PRÉMIUM |
|                                    |                     |                                    | <b>ÚJDONSÁG</b>     |
| SZÜRKE JUHAR PREMIUM <sup>4)</sup> | FEHÉR KÉREG PREMIUM | FEHÉR PREMIUM <sup>1) 4)</sup>     |                     |

### CPL

|                                    |                                  |                                  |                               |
|------------------------------------|----------------------------------|----------------------------------|-------------------------------|
|                                    |                                  |                                  |                               |
| WENGE DARK ST CPL                  | TÖLGY ST CPL <sup>4)</sup>       | SZÜRKE TÖLGY ST CPL              | ANTRACIT ST CPL <sup>3)</sup> |
|                                    |                                  |                                  |                               |
| FEKETE ST CPL <sup>3)</sup>        | SÓTÉTZÖLD ST CPL <sup>3)</sup>   | SÓTÉTKÉK ST CPL <sup>3) 7)</sup> | FEHÉR ST CPL <sup>1) 3)</sup> |
|                                    |                                  |                                  |                               |
| VILÁGOSSZÜRKE ST CPL <sup>3)</sup> | HAMUSSZÜRKE ST CPL <sup>3)</sup> | CAPPUCCINO ST CPL <sup>3)</sup>  |                               |
|                                    |                                  | <b>ÚJDONSÁG</b>                  |                               |
| ZSÁLYA ST CPL <sup>3)</sup>        | KÖSZÜRKE ST CPL <sup>3)</sup>    |                                  |                               |



Ragasztott fa keretelemek<sup>4)</sup>

<sup>1)</sup> sima fehér fólia, amely festett felületet imitál

<sup>3)</sup> speciális **AntiFinger** bevonat, amely csökkenti a szennyeződések és az ujjlenyomatok nyomait

<sup>4)</sup> ragasztott fa függőleges keretelemek HDF és MDF lapokkal borítva, felár ellenében elérhető a következő dekorokhoz: FEHÉR PREMIUM, TÖLGY NATÚR PREMIUM, KÓRIS GRAFIT PREMIUM, SZÜRKE JUHAR PREMIUM, TÖLGY ST CPL

<sup>5)</sup> csak falc nélküli ajtószárnyakhoz

<sup>6)</sup> GREKO dekorokhoz nem elérhető

<sup>7)</sup> a készlet erejéig

## ELÉRHETŐ AJTÓSZÁRNY SZÉLESSÉGEK **ÚJDONSÁG**

|    |    |    |    |                   |    |    |    |    |     |
|----|----|----|----|-------------------|----|----|----|----|-----|
| 60 | 65 | 70 | 75 | 80N <sup>5)</sup> | 80 | 85 | 90 | 95 | 100 |
|----|----|----|----|-------------------|----|----|----|----|-----|

## FELÁRAS EXTRÁK

gyári átmenő furat a kilincsekhez (ún. osztott), ajtószárny szettel együtt rendelve

rekuperációs rés sztenderd vagy mini, szellőzési alulvágás sztenderd vagy mini (153. oldal)

fautánzatú műanyag szellőzők (4 db.)

fém szellőzők, kerek és szögletes (4 db); kivitel: matt nikkel, patina, fehér és fekete

szellőzőrács (csak 80, 90, 100 cm széles ajtószárnyakhoz)

falcos és falc nélküli „100”-as ajtószárny

VSG 221 ragasztott üveg, biztonságos, mindkét oldalon sima

fém pánt takarók a falcos ajtószárnyban (szín: matt nikkel, patina, fényes króm, fényes sárgaréz, fehér és fekete)

váltás fekete színű pántokra, zárlemezre és zárra falcos ajtószárnyak esetén

automata küszöb

váltás mágneszárú fekete, fehér vagy arany színben falc nélküli ajtószárnyakhoz

váltás fekete, fehér vagy arany színű pántokra és zárlemezre falc nélküli ajtószárnyakhoz

ragasztott fából készült függőleges keretelemek<sup>4)</sup>

szabvány PL2112<sup>6)</sup>

+15% a szárny felár előtti árához





# BUDLEJA, POWOJNIK

BELTÉRI KERETSZERKEZETES STILE AJTÓSZÁRNYAK FALCOS ÉS FALC NÉLKÜLI KIVITELBEN



BUDLEJA 8 DIÓ CLASSIC PRÉMIUM dekorban, BELLA SLIM fényes sárgaréz kilincssel



BUDLEJA 1



BUDLEJA 2



BUDLEJA 4



BUDLEJA 6



BUDLEJA 8



POWOJNIK 1



POWOJNIK 2



POWOJNIK 3



BUDLEJA 1 DÍÓ CLASSIC PRÉMIUM dekorban, BELLA SLIM fényes sárgaréz kilincsel



## SZERKEZET

- falcos vagy falc nélküli ajtószárny STILE keretes szerkezetű technológiával készítve
- függőleges és vízszintes keretelemek MDF lapból, PREMIUM, ST CPL vagy ST CPL furnérral, AntiFinger bevonattal
- ragasztott fából készült függőleges keretelemek HDF és MDF lapokkal borítva<sup>4)</sup>
- 4 mm vastag HDF lemezből készült betétek CPL vagy PREMIUM furnérral (POWOJNIK)
- nagyon széles, 35 mm vastag keresztléc
- opcionálisan felár ellenében ajtótok-szélesítő panelek, valamint korona és pilaszterek str. 155-157
- lehetőség az ajtószárny saját kezű lerövidítésére, részletek a 153. oldalon

## VASALAT

- három ezüst színű, 2-csapos pánt vízszintes állítási lehetőséggel a falcos ajtószárnyban, vagy felár ellenében fekete
- két pánt (felár ellenében harmadik is) rejtett a falc nélküli ajtószárnyban, festett ezüst színben (opcionálisan felár ellenében fekete, arany vagy fehér színben); a pántokat a tokhoz szállítjuk és azzal együtt árazzuk
- falcolt ajtószárnyban rugós-zárnyelvs zár, falc nélküli ajtószárnyban mágneszár (opcionálisan rugós-zárnyelvs), kulcsos, zárbetétes, takarékos vagy blokkolható kivitelben, ezüst színben (felár ellenében fekete); opcionálisan felár ellenében mágneszár fekete, arany vagy fehér színben

## ÜVEGEZÉS

- alapértelmezett 4 mm-es edzett tejüveg vagy átlátszó üveg, felár ellenében VSG 221 ragasztott tejüveg vagy fekete biztonsági, mindkét oldalon sima üveg
- lehetőség az üvegezés oldalának megváltoztatására REWERS-re (AWERS az alapértelmezett üvegezés), 154. oldal

## ELÉRHETŐ MEGOLDÁSOK (158-169. oldal)



## ELÉRHETŐ AJTÓSZÁRNY SZÉLESSÉGEK ÚJDONSÁG

60 65 70 75 80N<sup>5)</sup> 80 85 90 95 100

### PREMIUM



### CPL

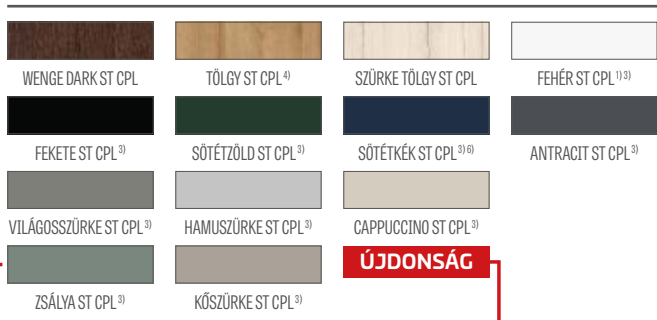

Ragasztott fa keretelemek<sup>4)</sup>

## FELÁRAS EXTRÁK

- gyári átmenő furat a kilincsekhez (ún. osztott), ajtószárny szettel együtt rendelve
- rekuperációs rés sztenderd vagy mini, szellőzési alulvágás sztenderd vagy mini (153. oldal)
- fautáztatú műanyag szellőzők (4 db.)
- fém szellőzők, kerek és szögletes (4 db); kívül: matt nikkel, patina, fehér és fekete
- szellőzőrács (csak 80, 90, 100 cm széles ajtószárnyakhoz)
- falcos és falc nélküli „100”-as ajtószárny
- VSG 221 ragasztott üveg, biztonságos, mindkét oldalon sima
- fém pánt takarók a falcos ajtószárnyban (szín: matt nikkel, patina, fényes króm, fényes sárgaréz, fehér és fekete)
- váltás fekete színű pántokra, zárlemezre és zárra falcos ajtószárnyak esetén
- automata küszöb
- váltás mágneszárú fekete, fehér vagy arany színben falc nélküli ajtószárnyakhoz
- váltás fekete, fehér vagy arany színű pántokra és zárlemezre falc nélküli ajtószárnyakhoz
- ragasztott fából készült függőleges keretelemek<sup>4)</sup>

<sup>1)</sup> sima fehér fólia, amely festett felületet imitál

<sup>3)</sup> speciális AntiFinger bevonat, amely csökkenti a szennyeződések és az ujjlenyomatok nyomait

<sup>4)</sup> ragasztott fa függőleges keretelemek HDF és MDF lapokkal borítva, felár ellenében elérhető a következő dekorokhoz: FEHÉR PREMIUM, TÖLGY NATÚR PREMIUM, KŐRIS GRAFIT PREMIUM, SZÜRKE JUHAR PREMIUM, TÖLGY ST CPL

<sup>5)</sup> csak falc nélküli ajtószárnyakhoz<sup>6)</sup> a készlet erejéig



# LUKRECJA

BELTÉRI KERETSZERKEZETES STILE AJTÓSZÁRNYAK FALCOS ÉS FALC NÉLKÜLI KIVITELBEN



LUKRECJA 1 TÖLGY NATÚR PREMIUM dekorban, átlátszó üvegezéssel, BELLA SLIM fényes sárgaréz kilincssel



LUKRECJA 1



LUKRECJA 2



LUKRECJA 3



LUKRECJA 4



LUKRECJA 5



LUKRECJA 6



LUKRECJA 7



LUKRECJA 8



LUKRECJA 9



Kétoldalas, ragasztott osztóléc,  
25 mm széles  
Az ajtószárny színében vagy fekete

LUKRECJA TÖLGY ST CPL dekorban, BELLA SLIM fényes sárgaréz kilincsel



## SZERKEZET

- falcos vagy falc nélküli ajtószárny STILE keretes szerkezetű technológiával készítve
- függőleges és vízszintes keretelemek MDF lapból, PREMIUM, ST CPL vagy ST CPL furnérral, AntiFinger bevonattal
- ragasztott fából készült függőleges keretelemek HDF és MDF lapokkal borítva<sup>4)</sup>
- kétoldalas, üvegre ragasztható osztóléc, 25 mm szélességgel és 12 mm magassággal
- opcionálisan az osztóléc dekorja módosítható FEKETE ST CPL színre az ajtószárny dekorjától függetlenül
- opcionálisan felár ellenében ajtótok-szélesítő panelek, valamint korona és pilaszterek str. 155-157
- lehetőség az ajtószárny saját kezű lerövidítésére, részletek a 153. oldalon

## VASALAT

- három ezüst színű, 2-csapos pánt vízszintes állítási lehetőséggel a falcos ajtószárnyban, vagy felár ellenében fekete
- két pánt (felár ellenében harmadik is) rejtett a falc nélküli ajtószárnyban, festett ezüst színben (opcionálisan felár ellenében fekete, arany vagy fehér színben); a pántokat a tokhoz szállítjuk és azzal együtt árazzuk
- falcolt ajtószárnyban rugós-zárnyelves zár, falc nélküli ajtószárnyban mágneszár (opcionálisan rugós-zárnyelves), kulcsos, zárbetétes, takarékos vagy blokkolható kivitelben, ezüst színben (felár ellenében fekete); opcionálisan felár ellenében mágneszár fekete, arany vagy fehér színben

## ÜVEGEZÉS

- alapértelmezett 4 mm-es edzett tejúveg vagy átlátszó üveg, felár ellenében VSG 221 ragasztott tejúveg vagy fekete biztonsági, mindkét oldalon sima üveg
- lehetőség az üvegezés oldalának megváltoztatására REWERS-re (AWERS az alapértelmezett üvegezés), 154. oldal

## ELÉRHETŐ MEGOLDÁSOK (158-169. oldal)











## ELÉRHETŐ AJTÓSZÁRNY SZÉLESSÉGEK ÚJDONSÁG

60 65 70 75 80N<sup>5)</sup> 80 85 90 95 100

### PREMIUM

|   |   |   |   |
|---|---|---|---|
|  |  |  |  |
| TÖLGY NATÚR PREMIUM <sup>4)</sup>   | TÖLGY PREMIUM   | KÖRIS GRAFIT PREMIUM <sup>4)</sup>  | DÍÓ CLASSIC PRÉMIUM   |
|  |  |  | <span style="background-color: red; color: white; padding: 2px;">ÚJDONSÁG</span>    |
| SZÜRKE JUHAR PREMIUM <sup>4)</sup>  | FEHÉR KÉREG PREMIUM   | FEHÉR PREMIUM <sup>1) 4)</sup>  |   |

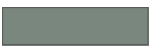
### CPL

|   |   |   |   |
|---|---|---|---|
|  |  |  |  |
| WENGE DARK ST CPL   | TÖLGY ST CPL <sup>4)</sup>  | SZÜRKE TÖLGY ST CPL   | ANTRACIT ST CPL <sup>3)</sup>   |
|  |  |  |  |
| FEKETE ST CPL <sup>3)</sup>   | SÖTÉTZÖLD ST CPL <sup>3)</sup>  | SÖTÉTKÉK ST CPL <sup>3) 6)</sup>  | FEHÉR ST CPL <sup>1) 3)</sup>   |
|  |  |  |   |
| VILÁGOSSZÜRKE ST CPL <sup>3)</sup>  | HAMUSZÜRKE ST CPL <sup>3)</sup>   | CAPPUCCINO ST CPL <sup>3)</sup>   |   |
|  |  | <span style="background-color: red; color: white; padding: 2px;">ÚJDONSÁG</span>    |   |
| ZSÁLYA ST CPL <sup>3)</sup>   | KÖSZÜRKE ST CPL <sup>3)</sup>   |   |   |



Ragasztott fa keretelemek<sup>4)</sup>

## FELÁRAS EXTRÁK

gyári átmenő furat a kilincsekhez (ún. osztott), ajtószárny szettel együtt rendelve

VSG 221 ragasztott üveg, biztonságos, mindkét oldalon sima

rekuperációs rés sztenderd vagy mini, szellőzési alulvágás sztenderd vagy mini (153. oldal)

fautáznatú műanyag szellőzők (4 db.)

fém szellőzők, kerek és szögletes (4 db); kivitel: matt nikkell, patina, fehér és fekete

szellőzőrács (csak 80, 90, 100 cm széles ajtószárnyakhoz)

falcos és falc nélküli „100”-as ajtószárny

fém takarókupakok a pántokra a falcolt ajtószárnyban (szín: matt nikkell, patina, fényes króm, fényes sárgaréz, fehér és fekete)

váltás fekete színű pántokra, zárlemezre és zárra falcos ajtószárnyak esetén

automata küszöb

váltás mágneszárú fekete, fehér vagy arany színben falc nélküli ajtószárnyakhoz

váltás fekete, fehér vagy arany színű pántokra és zárlemezre falc nélküli ajtószárnyakhoz ragasztott fából készült függőleges keretelemek<sup>4)</sup>

szabvány PL2112

+15% a szárny felár előtti árához

<sup>1)</sup> sima fehér fólia, amely festett felületet imitál

<sup>3)</sup> speciális AntiFinger bevonat, amely csökkenteni a szennyeződések és az ujjlenyomatok nyomait

<sup>4)</sup> ragasztott fa függőleges keretelemek HDF és MDF lapokkal borítva, felár ellenében elérhető a következő dekorokhoz: FEHÉR PREMIUM, TÖLGY NATÚR PREMIUM, KÖRIS GRAFIT PREMIUM, SZÜRKE JUHAR PREMIUM, TÖLGY ST CPL

<sup>5)</sup> csak falc nélküli ajtószárnyakhoz<sup>6)</sup> a készlet erejéig



# EPIMEDIUM

BELTÉRI KERETSZERKEZETES STILE AJTÓSZÁRNYAK FALCOS ÉS FALC NÉLKÜLI KIVITELBEN



EPIMEDIUM 6 HAMUSZÜRKE ST CPL dekorban, fekete VSG üvegezéssel, QUANTA FIT fekete matt kilincsel

SZÉLESSÉG 80



EPIMEDIUM 1<sup>\*)</sup>



EPIMEDIUM 2<sup>\*)</sup>



EPIMEDIUM 3<sup>\*)</sup>



EPIMEDIUM 4<sup>\*)</sup>



EPIMEDIUM 6<sup>\*)</sup>

SZÉLESSÉG 70



EPIMEDIUM 1<sup>\*)</sup>



EPIMEDIUM 2<sup>\*)</sup>



EPIMEDIUM 3<sup>\*)</sup>



EPIMEDIUM 4<sup>\*)</sup>



EPIMEDIUM 6<sup>\*)</sup>

<sup>\*)</sup> Az EPIMEDIUM ajtók bemutatott képei kizárólag a „80” és „70” ajtószárny szélességekre vonatkoznak. Más szélességek esetén is jelentős különbségek jelennek meg az üveg arányában a függőleges keresztlécnek képest, amelyek befolyásolhatják az ügyfél termékválasztását.

Az egyes szélességeket bemutató grafikák a [www.erkado.pl](http://www.erkado.pl) oldalon találhatóak.



EPI MEDIUM 6 HAMUSZÜRKE ST CPL dekorban, QUANTA FIT fekete matt kilincsel, fekete VSG üvegezéssel



## GREKO



## PREMIUM



## CPL

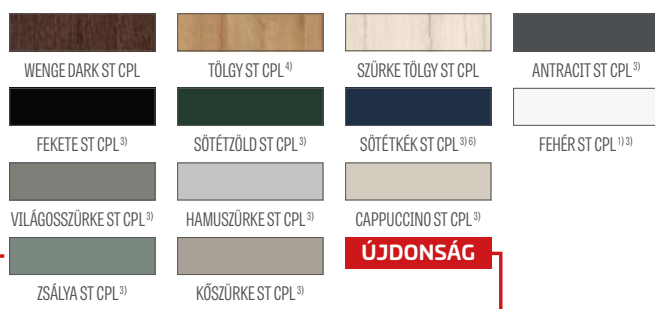

Ragasztott fa keretelemek 4)

## SZERKEZET

- falcos vagy falc nélküli ajtószárny STILE keretes szerkezetű technológiával készítve
- függőleges és vízszintes MDF keretelemek GREKO, PREMIUM, ST CPL vagy ST CPL fóliával, AntiFinger bevonattal
- ragasztott fából készült függőleges keretelemek HDF és MDF lapokkal borítva 4)
- 4 mm vastag HDF lemezből készült betétek GREKO, CPL vagy PREMIUM furnérral
- keskeny, hosszúkás keresztléc, 22 mm vastagságban
- opcionálisan felár ellenében ajtótok-szélesítő panelek, valamint korona és pilaszterek str. 155-157
- lehetőség az ajtószárny saját kezű lerövidítésére, részletek a 153. oldalon

## VASALAT

- három ezüst színű, 2-csapos pánt vízszintes állítási lehetőséggel a falcos ajtószárnyban, vagy felár ellenében fekete
- két pánt (felár ellenében harmadik is) rejtett a falc nélküli ajtószárnyban, festett ezüst színben (opcionálisan felár ellenében fekete, arany vagy fehér színben); a pántokat a tokhoz szállítjuk és azzal együtt árazzuk
- falcolt ajtószárnyban rugós-zárnyelvs zár, falc nélküli ajtószárnyban mágneszár (opcionálisan rugós-zárnyelvs), kulcsos, zárbetétes, takarékos vagy blokkolható kivitelben, ezüst színben (felár ellenében fekete); opcionálisan felár ellenében mágneszár fekete, arany vagy fehér színben

## ÜVEGEZÉS

- alapértelmezés szerint 4 mm-es edzett tejúveg vagy átlátszó üveg, felár ellenében VSG 221 ragasztott tejúveg vagy fekete biztonsági üveg, mindkét oldalon sima
- lehetőség az üvegezés oldalának megváltoztatására REWERS-re (AWERS az alapértelmezett üvegezés), 154. oldal
- az üvegek változó szélessége az ajtószárny SZÉLESSÉGÉTŐL függ. Lásd: [www.erkado.pl](http://www.erkado.pl)

## ELÉRHETŐ MEGOLDÁSOK (158-169. oldal)



## ELÉRHETŐ AJTÓSZÁRNY SZÉLESSÉGEK



## FELÁRAS EXTRÁK

gyári átmenő furat a kilincsekhez (ún. osztott), ajtószárny sizzel együtt rendelve

rekuperációs rés sztenderd vagy mini, szellőzési alulvágás sztenderd vagy mini (153. oldal)

fautáznatú műanyag szellőzők (4 db.)

fém szellőzők, kerek és szögletes (4 db); kivitel: matt nikkell, patina, fehér és fekete

szellőzőrács (csak 80, 90, 100 cm széles ajtószárnyakhoz)

falcos és falc nélküli „100”-as ajtószárny

VSG 221 ragasztott üveg, biztonságos, mindkét oldalon sima

fém zsanér takarók a falcos ajtószárnyban (színek: matt nikkell, patina, fényes króm, fényes sárgaréz, fehér és fekete)

váltás fekete színű pántokra, zárlemeze és zárfa falcos ajtószárnyak esetén

automata küszöb

váltás mágneszárfa fekete, fehér vagy arany színben falc nélküli ajtószárnyakhoz

váltás fekete, fehér vagy arany színű pántokra és zárlemeze falc nélküli ajtószárnyakhoz

ragasztott fából készült függőleges keretelemek 4)

1) sima fehér fólia, amely festett felületet imitál

3) speciális AntiFinger bevonat, amely csökkentti a szennyeződések és az ujjlenyomatok nyomait

4) ragasztott fa függőleges keretelemek HDF és MDF lapokkal borítva, felár ellenében elérhető a következő dekorokhoz: FEHÉR PREMIUM, TÖLGY NATÚR PREMIUM, KŐRIS GRAFIT PREMIUM, SZÜRKE JUHAR PREMIUM, TÖLGY ST CPL

5) csak falc nélküli ajtószárnyakhoz 6) a készlet erejéig



# ARALIA NOLINA EWODIA

BELTÉRI KERETSZERKEZETES STILE AJTÓSZÁRNYAK FALCOS ÉS FALC NÉLKÜLI KIVITELBEN



NOLINA 1 FEHÉR KÉREG PREMIUM dekorban, RUMBA antibakteriális fekete matt kilincssel



ARALIA 1<sup>2)</sup>



NOLINA 1



EWODIA 1<sup>2)</sup>



EWODIA 2<sup>2)</sup>



EWODIA 4<sup>2)</sup>

NOLINA 1 FEHÉR KÉREG PREMIUM dekorban, CUBE fekete matt kilinccsel



## SZERKEZET

- falcos vagy falc nélküli ajtószárny STILE keretes szerkezetű technológiával készítve
- függőleges és vízszintes keretelemek MDF lemezből, PREMIUM felülettel borítva
- ragasztott, réteges fából készült függőleges keretelemek HDF és MDF lapokkal borítva<sup>2)</sup>
- 16 mm vastag HDF lemezből készült betétek PREMIUM felülettel (függőleges szálirány)
- opcionálisan felár ellenében ajtótok-szélesítő panelek, valamint korona és pilaszterek str. 155-157
- lehetőség az ajtószárny saját kezű lerövidítésére, részletek a 153. oldalon

## VASALAT

- három ezüst színű, 2-csapos pánt vízszintes állítási lehetőséggel a falcos ajtószárnyban, vagy felár ellenében fekete
- két pánt (felár ellenében harmadik is) rejtett a falc nélküli ajtószárnyban, festett ezüst színben (opcionálisan felár ellenében fekete, arany vagy fehér színben); a pántokat a tokhoz szállítjuk és azzal együtt árazzuk
- falcolt ajtószárnyban rugós-zárnyelves zár, falc nélküli ajtószárnyban mágneszár (opcionálisan rugós-zárnyelves), kulcsos, zárbetétes, takarékos vagy blokkolható kivitelben, ezüst színben (felár ellenében fekete); opcionálisan felár ellenében mágneszár fekete, arany vagy fehér színben

## ÜVEGEZÉS

- 4 mm-es decormat tejüveg vagy felár ellenében VSG 221 ragasztott tejüveg vagy fekete biztonsági üveg, mindkét oldalon sima
- lehetőség az üvegezés oldalának megváltoztatására REWERS-re (AWERS az alapértelmezett üvegezés), 154. oldal

## ELÉRHETŐ MEGOLDÁSOK (158-169. oldal)



## ELÉRHETŐ AJTÓSZÁRNY SZÉLESSÉGEK

60 70 80N<sup>3)</sup> 80 90 100

## FELÁRAS EXTRÁK

- gyári átmenő furat a kilincsekhez (ún. osztott), ajtószárny szettel együtt rendelve
- rekuperációs rés sztenderd vagy mini, szellőzési alulvágás sztenderd vagy mini (153. oldal)
- fautáztatú műanyag szellőzők (4 db.)
- fém szellőzők, kerek és szögletes (4 db); kivitel: matt nikkel, patina, fehér és fekete
- szellőzőrács (csak 80, 90, 100 cm széles ajtószárnyakhoz)
- falcos és falc nélküli „100”-as ajtószárny
- VSG 221 ragasztott üveg, biztonságos, mindkét oldalon sima
- fém pánt takarók a falcos ajtószárnyban (szín: matt nikkel, patina, fényes króm, fényes sárgaréz, fehér és fekete)
- váltás fekete színű pántokra, zárlemeze és zárra falcos ajtószárnyak esetén
- automata küszöb
- váltás mágneszárú fekete, fehér vagy arany színben falc nélküli ajtószárnyakhoz
- váltás fekete, fehér vagy arany színű pántokra és zárlemeze falc nélküli ajtószárnyakhoz
- ragasztott fából készült függőleges keretelemek<sup>2)</sup>

## PREMIUM



KŐRIS GRAFIT PREMIUM<sup>2)</sup>

TÖLGY NATÚR PREMIUM<sup>2)</sup>

TÖLGY PREMIUM

DÍÓ CLASSIC PRÉMIUM

ÚJDONSÁG

SZÜRKE JUHAR PREMIUM<sup>2)</sup>

FEHÉR KÉREG PREMIUM



Ragasztott fa keretelemek<sup>2)</sup>

<sup>2)</sup> felár ellenében elérhető, rétegesen ragasztott fából készült függőleges keretelemek HDF és MDF lapokkal borítva az ARALIA 1, EWODIA 1, 2, 4 modellekhez, TÖLGY NATÚR PREMIUM, KŐRIS GRAFIT PREMIUM, SZÜRKE JUHAR PREMIUM dekorokban

<sup>3)</sup> csak falc nélküli ajtószárnyakhoz<sup>4)</sup> a készlet erejéig



# JUKA

BELTÉRI KERETSZERKEZETES STILE AJTÓSZÁRNYAK FALCOS ÉS FALC NÉLKÜLI KIVITELBEN



JUKA 3 TÖLGY ST CPL dekorban, TOPAZ inox kilincsel



JUKA 1



JUKA 2



JUKA 3



JUKA 4



JUKA 5



JUKA 6



JUKA 7



JUKA 8



JUKA 1 ZSÁLYA ST CPL dekorban, BELLA SLIM fényes sárgaréz kilincsel



## SZERKEZET

- falcos vagy falc nélküli ajtószárny STILE keretes szerkezetű technológiával készítve
- függőleges és vízszintes MDF keretelemek GREKO, PREMIUM, ST CPL vagy ST CPL fóliával, AntiFinger bevonattal
- ragasztott fából készült függőleges keretelemek HDF és MDF lapokkal borítva<sup>4)</sup>
- 4 mm vastag HDF lemezből készült betétek GREKO, CPL vagy PREMIUM furnérrel
- opcionálisan felár ellenében ajtótok-szélesítő panelek, valamint korona és pilaszterek str. 155-157
- lehetőség az ajtószárny saját kezű lerövidítésére, részletek a 153. oldalon

## VASALAT

- három ezüst színű, 2-csapos pánt vízszintes állítási lehetőséggel a falcos ajtószárnyban, vagy felár ellenében fekete
- két pánt (felár ellenében harmadik is) rejtett a falc nélküli ajtószárnyban, festett ezüst színben (opcionálisan felár ellenében fekete, arany vagy fehér színben); a pántokat a tokhoz szállítjuk és azzal együtt árazzuk
- falcolt ajtószárnyban rugós-zárnyelvs zár, falc nélküli ajtószárnyban mágneszár (opcionálisan rugós-zárnyelvs), kulcsos, zárbetétes, takarékos vagy blokkolható kivitelben, ezüst színben (felár ellenében fekete); opcionálisan felár ellenében mágneszár fekete, arany vagy fehér színben

## ÜVEGEZÉS

- alapértelmezett 4 mm-es edzett tejuveg vagy átlátszó üveg, felár ellenében VSG 221 ragasztott tejuveg vagy fekete biztonsági, mindkét oldalon sima üveg
- lehetőség az üvegezés oldalának megváltoztatására REWERS-re (AWERS az alapértelmezett üvegezés), 154. oldal

## ELÉRHETŐ MEGOLDÁSOK (158-169. oldal)



## ELÉRHETŐ AJTÓSZÁRNY SZÉLESSÉGEK **ÚJDONSÁG**

60 65 70 75 80N<sup>5)</sup> 80 85 90 95 100

### GREKO



### PREMIUM



### CPL

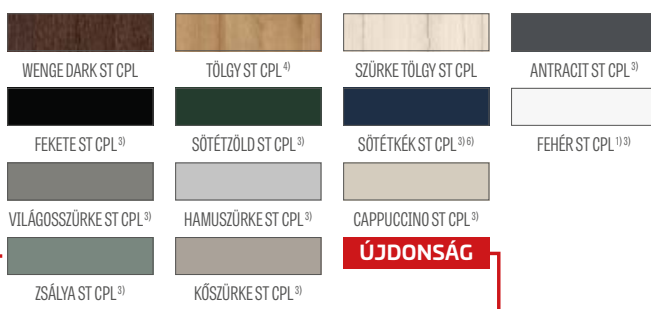

Ragasztott fa keretelemek<sup>4)</sup>

<sup>1)</sup> sima fehér fólia, amely festett felületet imitál

<sup>3)</sup> speciális AntiFinger bevonat, amely csökkenti a szennyeződések és az ujjlenyomatok nyomait

<sup>4)</sup> ragasztott fa függőleges keretelemek HDF és MDF lapokkal borítva, felár ellenében elérhető a következő dekorokhoz: FEHÉR PREMIUM, TÖLGY NATÚR PREMIUM, KŐRIS GRAFIT PREMIUM, SZÜRKE JUHAR PREMIUM, TÖLGY ST CPL

<sup>5)</sup> csak falc nélküli ajtószárnyakhoz<sup>6)</sup> a készlet erejéig



# FORSYCJA

BELTÉRI KERETSZERKEZETES STILE AJTÓSZÁRNYAK FALCOS ÉS FALC NÉLKÜLI KIVITELBEN



FORSYCJA 1 FEHÉR GREKO dekorban, BELLA SLIM fekete matt kilincsel



FORSYCJA 1



FORSYCJA 2



FORSYCJA 3



FORSYCJA 4



FORSYCJA 5



FORSYCJA 6



FORSYCJA 7



FORSYCJA 8

FORSYCIA 4 FEHÉR GREKO dekorban, CUBE fekete matt kilincssel



## SZERKEZET

- falcos vagy falc nélküli ajtószárny STILE keretes szerkezetű technológiával készítve
- függőleges és vízszintes MDF keretelemek GREKO, PREMIUM, ST CPL vagy ST CPL fóliával, AntiFinger bevonattal
- ragasztott fából készült függőleges keretelemek HDF és MDF lapokkal borítva<sup>4)</sup>
- 4 mm vastag HDF lemezből készült betétek GREKO, CPL vagy PREMIUM furnérral
- opcionálisan felár ellenében ajtótok-szélesítő panelek, valamint korona és pilaszterek str. 155-157
- lehetőség az ajtószárny saját kezű lerövidítésére, részletek a 153. oldalon

## VASALAT

- három ezüst színű, 2-csapos pánt vízszintes állítási lehetőséggel a falcos ajtószárnyban, vagy felár ellenében fekete
- két pánt (felár ellenében harmadik is) rejtett a falc nélküli ajtószárnyban, festett ezüst színben (opcionálisan felár ellenében fekete, arany vagy fehér színben); a pántokat a tokhoz szállítjuk és azzal együtt árazzuk
- falcolt ajtószárnyban rugós-zárnyelvs zár, falc nélküli ajtószárnyban mágneszár (opcionálisan rugós-zárnyelvs), kulcsos, zárbetétes, takarékos vagy blokkolható kivitelben, ezüst színben (felár ellenében fekete); opcionálisan felár ellenében mágneszár fekete, arany vagy fehér színben

## ÜVEGEZÉS

- alapértelmezett 4 mm-es edzett tejuveg vagy átlátszó üveg, felár ellenében VSG 221 ragasztott tejuveg vagy fekete biztonsági, mindkét oldalon sima üveg
- lehetőség az üvegezés oldalának megváltoztatására REWERS-re (AWERS az alapértelmezett üvegezés), 154. oldal

## ELÉRHETŐ MEGOLDÁSOK (158-169. oldal)

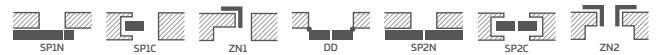

## GREKO

|              |                    |                   |                  |
|--------------|--------------------|-------------------|------------------|
|              |                    |                   |                  |
| DÍÓ GREKO    | ARANY TÖLGY GREKO  | KÖZÉP TÖLGY GREKO | TÖLGY GREKO      |
|              |                    |                   |                  |
| SONOMA GREKO | SZÜRKE TÖLGY GREKO | FEHÉR GREKO 1)    | HÓFEHÉR GREKO 1) |

## PREMIUM

|                                    |                     |                                    |                     |
|------------------------------------|---------------------|------------------------------------|---------------------|
|                                    |                     |                                    |                     |
| TÖLGY NATÚR PREMIUM <sup>4)</sup>  | TÖLGY PREMIUM       | KŐRIS GRAFIT PREMIUM <sup>4)</sup> | DÍÓ CLASSIC PRÉMIUM |
|                                    |                     |                                    | <b>ÚJDONSÁG</b>     |
| SZÜRKE JUHAR PREMIUM <sup>4)</sup> | FEHÉR KÉREG PREMIUM | FEHÉR PREMIUM 1) <sup>4)</sup>     |                     |

## CPL

|                                    |                                 |                                  |                               |
|------------------------------------|---------------------------------|----------------------------------|-------------------------------|
|                                    |                                 |                                  |                               |
| WENGE DARK ST CPL                  | TÖLGY ST CPL <sup>4)</sup>      | SZÜRKE TÖLGY ST CPL              | ANTRACIT ST CPL <sup>4)</sup> |
|                                    |                                 |                                  |                               |
| FEKETE ST CPL <sup>3)</sup>        | SÓTÉTZÖLD ST CPL <sup>3)</sup>  | SÓTÉTKÉK ST CPL <sup>3) 6)</sup> | FEHÉR ST CPL <sup>1) 3)</sup> |
|                                    |                                 |                                  | <b>ÚJDONSÁG</b>               |
| VILÁGOSSZÜRKE ST CPL <sup>3)</sup> | HAMUSZÜRKE ST CPL <sup>3)</sup> | CAPPUCCINO ST CPL <sup>3)</sup>  |                               |
|                                    |                                 |                                  |                               |
| ZSÁLYA ST CPL <sup>3)</sup>        | KÖSZÜRKE ST CPL <sup>3)</sup>   |                                  |                               |



Ragasztott fa keretelemek<sup>4)</sup>

## ELÉRHETŐ AJTÓSZÁRNY SZÉLESSÉGEK **ÚJDONSÁG**

|    |    |    |    |                   |    |    |    |    |     |
|----|----|----|----|-------------------|----|----|----|----|-----|
| 60 | 65 | 70 | 75 | 80N <sup>5)</sup> | 80 | 85 | 90 | 95 | 100 |
|----|----|----|----|-------------------|----|----|----|----|-----|

## FELÁRAS EXTRÁK

gyári átmenő furat a kilincsekhez (ún. osztott), ajtószárny szettel együtt rendelve

rekuperációs rés sztenderd vagy mini, szellőzési alulvágás sztenderd vagy mini (153. oldal)

fautáztatú műanyag szellőzők (4 db.)

fém szellőzők, kerek és szögletes (4 db); kivitel: matt nikkal, patina, fehér és fekete

szellőzőrács (csak 80, 90, 100 cm széles ajtószárnyakhoz)

falcos és falc nélküli „100”-as ajtószárny

VSG 221 ragasztott üveg, biztonságos, mindkét oldalon sima

fém takarókupakok a pántokra a falcolt ajtószárnyban (szín: matt nikkal, patina, fényes króm, fényes sárgaréz, fehér és fekete)

váltás fekete színű pántokra, zárlemezre és zárra falcos ajtószárnyak esetén

automata küszöb

váltás mágneszárú fekete, fehér vagy arany színben falc nélküli ajtószárnyakhoz

váltás fekete, fehér vagy arany színű pántokra és zárlemezre falc nélküli ajtószárnyakhoz

ragasztott fából készült függőleges keretelemek<sup>4)</sup>

<sup>1)</sup> sima fehér fólia, amely festett felületet imitál

<sup>3)</sup> speciális AntiFinger bevonat, amely csökkenti a szennyeződések és az ujjlenyomatok nyomait

<sup>4)</sup> ragasztott fa függőleges keretelemek HDF és MDF lapokkal borítva, felár ellenében elérhető a következő dekorokhoz: FEHÉR PREMIUM, TÖLGY NATÚR PREMIUM, KŐRIS GRAFIT PREMIUM, SZÜRKE JUHAR PREMIUM, TÖLGY ST CPL

<sup>5)</sup> csak falc nélküli ajtószárnyakhoz<sup>6)</sup> a készlet erejéig



# LAWENDA

BELTÉRI KERETSZERKEZETES STILE AJTÓSZÁRNYAK FALCOS ÉS FALC NÉLKÜLI KIVITELBEN



LAWENDA 7 TÖLGY GREKO dekorban, DECO kilincsel



LAWENDA 1



LAWENDA 2



LAWENDA 3



LAWENDA 4



LAWENDA 5



LAWENDA 6



LAWENDA 7



LAWENDA 8



LAWENDA 9



LAVENDA 1 TÖLGY GREKO dekorban, DECO kilincsel



## SZERKEZET

- falcos vagy falc nélküli ajtószárny STILE keretes szerkezetű technológiával készítve
- függőleges és vízszintes MDF keretelemek GREKO, PREMIUM, ST CPL vagy ST CPL fóliával, AntiFinger bevonattal
- ragasztott fából készült függőleges keretelemek HDF és MDF lapokkal borítva<sup>4)</sup>
- 4 mm vastag HDF lemezből készült betétek GREKO, CPL vagy PREMIUM furnérral
- opcionálisan felár ellenében ajtótok-szélesítő panelek, valamint korona és pilaszterek str. 155-157
- lehetőség az ajtószárny saját kezű lerövidítésére, részletek a 153. oldalon

## VASALAT

- három ezüst színű, 2-csapos pánt vízszintes állítási lehetőséggel a falcos ajtószárnyban, vagy felár ellenében fekete
- két pánt (felár ellenében harmadik is) rejtett a falc nélküli ajtószárnyban, festett ezüst színben (opcionálisan felár ellenében fekete, arany vagy fehér színben); a pántokat a tokhoz szállítjuk és azzal együtt árazzuk
- falcolt ajtószárnyban rugós-zárnyelvs zár, falc nélküli ajtószárnyban mágneszár (opcionálisan rugós-zárnyelvs), kulcsos, zárbetétes, takarékos vagy blokkolható kivitelben, ezüst színben (felár ellenében fekete); opcionálisan felár ellenében mágneszár fekete, arany vagy fehér színben

## ÜVEGEZÉS

- alapértelmezett 4 mm-es edzett tejuveg vagy átlátszó üveg, felár ellenében VSG 221 ragasztott tejuveg vagy fekete biztonsági, mindkét oldalon sima üveg
- lehetőség az üvegezés oldalának megváltoztatására REWERS-re (AWERS az alapértelmezett üvegezés), 154. oldal

## ELÉRHETŐ MEGOLDÁSOK (158-169. oldal)



## ELÉRHETŐ AJTÓSZÁRNY SZÉLESSÉGEK **ÚJDONSÁG**

60 65 70 75 80<sup>5)</sup> 80 85 90 95 100

### GREKO



### PREMIUM

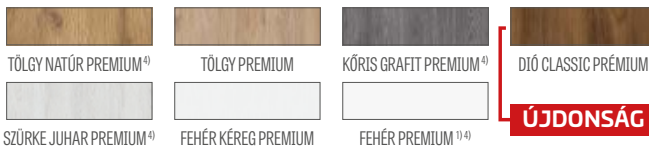

### CPL



Ragasztott fa keretelemek<sup>4)</sup>

<sup>1)</sup> sima fehér fólia, amely festett felületet imitál

<sup>3)</sup> speciális AntiFinger bevonat, amely csökkenti a szennyeződések és az ujjlenyomatok nyomait

<sup>4)</sup> ragasztott fa függőleges keretelemek HDF és MDF lapokkal borítva, felár ellenében elérhető a következő dekorokhoz: FEHÉR PREMIUM, TÖLGY NATÚR PREMIUM, KŐRIS GRAFIT PREMIUM, SZÜRKE JUHAR PREMIUM, TÖLGY ST CPL

<sup>5)</sup> csak falc nélküli ajtószárnyakhoz<sup>6)</sup> a készlet erejéig



# IRYS

BELTÉRI KERETSZERKEZETES STILE AJTÓSZÁRNYAK FALCOS ÉS FALC NÉLKÜLI KIVITELBEN



IRYS 1 FEHÉR ST CPL dekorban, CUBE fekete matt kilincsel



IRYS 1



IRYS 2



IRYS 3



IRYS 4



IRYS 5



IRYS 6



IRYS 7



IRYS 8

IRYS 1 HAMUSZÜRKE ST CPL dekorban, QUANTA FT fekete matt kilincssel



## SZERKEZET

- falcos vagy falc nélküli ajtószárny STILE keretes szerkezetű technológiával készítve
- függőleges és vízszintes MDF keretelemek GREKO, PREMIUM, ST CPL vagy ST CPL fóliával, AntiFinger bevonattal
- ragasztott fából készült függőleges keretelemek HDF és MDF lapokkal borítva<sup>4)</sup>
- 4 mm vastag HDF lemezből készült betétek GREKO, CPL vagy PREMIUM furnérral
- opcionálisan felár ellenében ajtótok-szélesítő panelek, valamint korona és pilaszterek str. 155-157
- lehetőség az ajtószárny saját kezű lerövidítésére, részletek a 153. oldalon

## VASALAT

- három ezüst színű, 2-csapos pánt vízszintes állítási lehetőséggel a falcos ajtószárnyban, vagy felár ellenében fekete
- két pánt (felár ellenében harmadik is) rejtett a falc nélküli ajtószárnyban, festett ezüst színben (opcionálisan felár ellenében fekete, arany vagy fehér színben); a pántokat a tokhoz szállítjuk és azzal együtt árazzuk
- falcolt ajtószárnyban rugós-zárnyelves zár, falc nélküli ajtószárnyban mágneszár (opcionálisan rugós-zárnyelves), kulcsos, zárbetétes, takarékos vagy blokkolható kivitelben, ezüst színben (felár ellenében fekete); opcionálisan felár ellenében mágneszár fekete, arany vagy fehér színben

## ÜVEGEZÉS

- alapértelmezés szerint 4 mm-es edzett tejúveg vagy átlátszó üveg, felár ellenében VSG 221 ragasztott tejúveg vagy fekete biztonsági üveg, mindkét oldalon sima
- lehetőség az üvegezés oldalának megváltoztatására REWERS-re (AWERS az alapértelmezett üvegezés), 154. oldal

## ELÉRHETŐ MEGOLDÁSOK (158-169. oldal)



## ELÉRHETŐ AJTÓSZÁRNY SZÉLESSÉGEK **ÚJDONSÁG**

60 65 70 75 80N<sup>5)</sup> 80 85 90 95 100

### GREKO



### PREMIUM

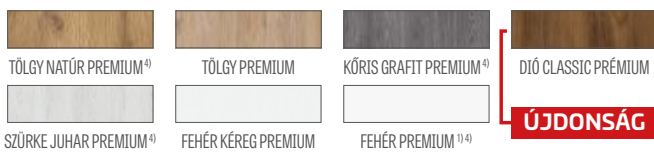

### CPL



Ragasztott fa keretelemek<sup>4)</sup>

<sup>1)</sup> sima fehér fólia, amely festett felületet imitál

<sup>3)</sup> speciális AntiFinger bevonat, amely csökkenti a szennyeződések és az ujjlenyomatok nyomait

<sup>4)</sup> ragasztott fa függőleges keretelemek HDF és MDF lapokkal borítva, felár ellenében elérhető a következő dekorokhoz: FEHÉR PREMIUM, TÖLGY NATÚR PREMIUM, KŐRIS GRAFIT PREMIUM, SZÜRKE JUHAR PREMIUM, TÖLGY ST CPL

<sup>5)</sup> csak falc nélküli ajtószárnyakhoz<sup>6)</sup> a készlet erejéig



# DAGLEZJA

BELTÉRI KERETSZERKEZETES STILE AJTÓSZÁRNYAK FALCOS ÉS FALC NÉLKÜLI KIVITELBEN



DAGLEZJA 1 ANTRACIT ST CPL dekorban, CUBE fekete matt kilincssel



DAGLEZJA 1



DAGLEZJA 2



DAGLEZJA 3



DAGLEZJA 4



DAGLEZJA 5



DAGLEZJA 6



DAGLEZJA 7



DAGLEZJA 8



DAGLEZJA 6 ANTRACIT ST CPL dekorban, CUBE matt szátszított króm kilinccsel



## SZERKEZET

- falcos vagy falc nélküli ajtószárny STILE keretes szerkezetű technológiával készítve
- függőleges és vízszintes MDF keretelemek GREKO, PREMIUM, ST CPL vagy ST CPL fóliával, AntiFinger bevonattal
- ragasztott fából készült függőleges keretelemek HDF és MDF lapokkal borítva<sup>4)</sup>
- 4 mm vastag HDF lemezből készült betétek GREKO, CPL vagy PREMIUM furnérral
- nagyon széles keresztléc
- opcionálisan felár ellenében ajtótok-szélesítő panelek, valamint korona és pilaszterek str. 155-157
- lehetőség az ajtószárny saját kezű lerövidítésére, részletek a 153. oldalon

## VASALAT

- három ezüst színű, 2-csapos pánt vízszintes állítási lehetőséggel a falcos ajtószárnyban, vagy felár ellenében fekete
- két pánt (felár ellenében harmadik is) rejtett a falc nélküli ajtószárnyban, festett ezüst színben (opcionálisan felár ellenében fekete, arany vagy fehér színben); a pántokat a tokhoz szállítjuk és azzal együtt árazzuk
- falcolt ajtószárnyban rugós-zárnyelvs zár, falc nélküli ajtószárnyban mágneszár (opcionálisan rugós-zárnyelvs), kulcsos, zárbetétes, takarékos vagy blokkolható kivitelben, ezüst színben (felár ellenében fekete); opcionálisan felár ellenében mágneszár fekete, arany vagy fehér színben

## ÜVEGEZÉS

- alapértelmezés szerint tejüveg vagy átlátszó 4 mm-es üveg, felár ellenében ragasztott VSG 221 tejüveg vagy fekete biztonsági üveg, mindkét oldalon sima
- lehetőség az üvegezés oldalának megváltoztatására REWERS-re (AWERS az alapértelmezett üvegezés), 154. oldal

## ELÉRHETŐ MEGOLDÁSOK (158-169. oldal)



## ELÉRHETŐ AJTÓSZÁRNY SZÉLESSÉGEK ÚJDONSÁG

60 65 70 75 80N<sup>5)</sup> 80 85 90 95 100

### GREKO

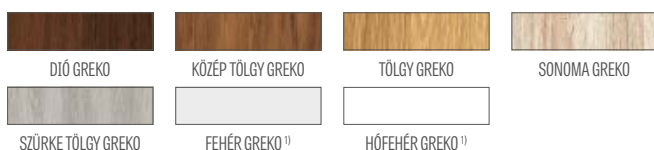

### PREMIUM

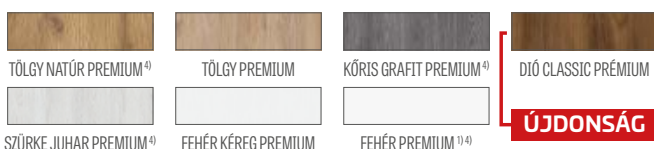

### CPL



Ragasztott fa keretelemek<sup>4)</sup>

<sup>1)</sup> sima fehér fólia, amely festett felületet imitál

<sup>3)</sup> speciális AntiFinger bevonat, amely csökkenti a szennyeződések és az ujjlenyomatok nyomait

<sup>4)</sup> ragasztott fa függőleges keretelemek HDF és MDF lapokkal borítva, felár ellenében elérhető a következő dekorokhoz: FEHÉR PREMIUM, TÖLGY NATÚR PREMIUM, KÓRIS GRAFIT PREMIUM, SZÜRKE JUHAR PREMIUM, TÖLGY ST CPL

<sup>5)</sup> csak falc nélküli ajtószárnyakhoz<sup>6)</sup> a készlet erejéig



# DEBECJA

BELTÉRI KERETSZERKEZETES STILE AJTÓSZÁRNYAK FALCOS ÉS FALC NÉLKÜLI KIVITELBEN



DEBECJA 1 CAPPUCCINO ST CPL dekorban, BELLA SLIM fényes sárgaréz kilincssel



DEBECJA 1



DEBECJA 2



DEBECJA 3



DEBECJA 4



DEBECJA 5



DEBECJA 6



DEBECJA 7

DEBECIAT CAPPUCCINO ST CPL dekorban, BELLA SLIM fényes sárgaréz kilincsel



## SZERKEZET

- falcos vagy falc nélküli ajtószárny STILE keretes szerkezetű technológiával készítve
- függőleges és vízszintes MDF keretelemek GREKO, PREMIUM, ST CPL vagy ST CPL fóliával, AntiFinger bevonattal
- ragasztott fából készült függőleges keretelemek HDF és MDF lapokkal borítva<sup>4)</sup>
- 4 mm vastag HDF lemezből készült betétek GREKO, CPL vagy PREMIUM furnérral
- nagyon széles keresztléc
- opcionálisan felár ellenében ajtótok-szélesítő panelek, valamint korona és pilaszterek str. 155-157
- lehetőség az ajtószárny saját kezű lerövidítésére, részletek a 153. oldalon

## VASALAT

- három ezüst színű, 2-csapos pánt vízszintes állítási lehetőséggel a falcos ajtószárnyban, vagy felár ellenében fekete
- két pánt (felár ellenében harmadik is) rejtett a falc nélküli ajtószárnyban, festett ezüst színben (opcionálisan felár ellenében fekete, arany vagy fehér színben); a pántokat a tokhoz szállítjuk és azzal együtt árazzuk
- falcolt ajtószárnyban rugós-zárnyelvs zár, falc nélküli ajtószárnyban mágneszár (opcionálisan rugós-zárnyelvs), kulcsos, zárbetétes, takarékos vagy blokkolható kivitelben, ezüst színben (felár ellenében fekete); opcionálisan felár ellenében mágneszár fekete, arany vagy fehér színben

## ÜVEGEZÉS

- alapértelmezés szerint edzett tejüveg vagy átlátszó 4 mm-es üveg, felár ellenében ragasztott VSG 221 tejüveg vagy fekete biztonsági üveg, mindkét oldalon sima
- lehetőség az üvegezés oldalának megváltoztatására REWERS-re (AWERS az alapértelmezett üvegezés), 154. oldal

## ELÉRHETŐ MEGOLDÁSOK (158-169. oldal)



## ELÉRHETŐ AJTÓSZÁRNY SZÉLESSÉGEK **ÚJDONSÁG**

60 65 70 75 80N<sup>5)</sup> 80 85 90 95 100

### GREKO



### PREMIUM



### CPL

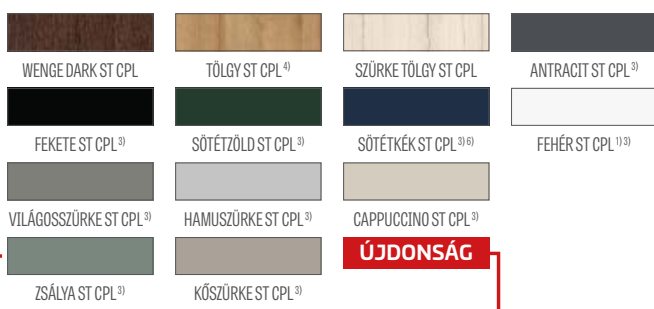

Ragasztott fa keretelemek<sup>4)</sup>

<sup>1)</sup> sima fehér fólia, amely festett felületet imitál

<sup>3)</sup> speciális AntiFinger bevonat, amely csökkenti a szennyeződések és az ujjlenyomatok nyomait

<sup>4)</sup> ragasztott fa függőleges keretelemek HDF és MDF lapokkal borítva, felár ellenében elérhető a következő dekorokhoz: FEHÉR PREMIUM, TÖLGY NATÚR PREMIUM, KŐRIS GRAFIT PREMIUM, SZÜRKE JUHAR PREMIUM, TÖLGY ST CPL

<sup>5)</sup> csak falc nélküli ajtószárnyakhoz<sup>6)</sup> a készlet erejéig



# SURMIA

BELTÉRI KERETSZERKEZETES STILE AJTÓSZÁRNYAK FALCOS ÉS FALC NÉLKÜLI KIVITELBEN



SURMIA 1 WENGE DARK ST CPL dekorban, CUBE matt szálcsiszolt króm kilincsel



SURMIA 1



SURMIA 2



SURMIA 3



SURMIA 4

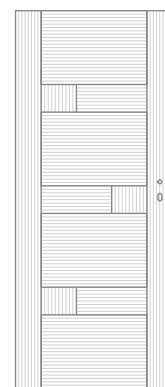

EREZETIRÁNYOK<sup>\*)</sup>



SURMITA 4 WENGE DARK ST CPL dekorban, CUBE matt szálciszolt króm kilincsel



## SZERKEZET

- falcos vagy falc nélküli ajtószárny STILE keretes szerkezetű technológiával készítve
- függőleges és vízszintes keretelemek MDF lapból, PREMIUM, ST CPL vagy ST CPL furnérral, AntiFinger bevonattal
- ragasztott fából készült függőleges keretelemek HDF és MDF lapokkal borítva<sup>4)</sup>
- 22 mm és 4 mm vastag HDF lemezből készült betétek CPL vagy PREMIUM felülettel
- nagyon széles, 35 mm vastag keresztléc
- opcionálisan felár ellenében ajtótok-szélesítő panelek, valamint korona és pilaszterek str. 155-157
- lehetőség az ajtószárny saját kezű lerövidítésére, részletek a 153. oldalon

## VASALAT

- három ezüst színű, 2-csapos pánt vízszintes állítási lehetőséggel a falcos ajtószárnyban, vagy felár ellenében fekete
- két pánt (felár ellenében harmadik is) rejtett a falc nélküli ajtószárnyban, festett ezüst színben (opcionálisan felár ellenében fekete, arany vagy fehér színben); a pántokat a tokhoz szállítjuk és azzal együtt árazzuk
- falcolt ajtószárnyban rugós-zárnyelvs zár, falc nélküli ajtószárnyban mágneszár (opcionálisan rugós-zárnyelvs), kulcsos, zárbetétes, takarékos vagy blokkolható kivitelben, ezüst színben (felár ellenében fekete); opcionálisan felár ellenében mágneszár fekete, arany vagy fehér színben

## ÜVEGEZÉS

- alapértelmezés szerint edzett tejüveg vagy átlátszó 4 mm-es üveg, felár ellenében ragasztott VSG 221 tejüveg vagy fekete biztonsági üveg, mindkét oldalon sima
- lehetőség az üvegezés oldalának megváltoztatására REWERS-re (AWERS az alapértelmezett üvegezés), 154. oldal

## ELÉRHETŐ MEGOLDÁSOK (158-169. oldal)



## ELÉRHETŐ AJTÓSZÁRNY SZÉLESSÉGEK ÚJDONSÁG

60 65 70 75 80N<sup>5)</sup> 80 85 90 95 100

### PREMIUM

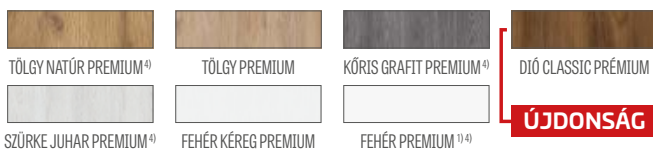

### CPL



Ragasztott fa keretelemek<sup>4)</sup>

## FELÁRAS EXTRÁK

- gyári átmenő furat a kilincsekhez (ún. osztott), ajtószárny szettel együtt rendelve
- rekuperációs rés sztenderd vagy mini, szellőzési alulvágás sztenderd vagy mini (153. oldal)
- fautáztatú műanyag szellőzők (4 db.)
- fém szellőzők, kerek és szögletes (4 db); kivitel: matt nikkel, patina, fehér és fekete
- szellőzőrács (csak 80, 90, 100 cm széles ajtószárnyakhoz)
- falcos és falc nélküli „100”-as ajtószárny
- VSG 221 ragasztott üveg, biztonságos, mindkét oldalon sima
- fém pánt takarók a falcos ajtószárnyban (szín: matt nikkel, patina, fényes króm, fényes sárgaréz, fehér és fekete)
- váltás fekete színű pántokra, zárlemezsre és zárra falcos ajtószárnyak esetén
- automata küszöb
- váltás mágneszárra fekete, fehér vagy arany színben falc nélküli ajtószárnyakhoz
- váltás fekete, fehér vagy arany színű pántokra és zárlemezsre falc nélküli ajtószárnyakhoz
- ragasztott fából készült függőleges keretelemek<sup>4)</sup>

<sup>1)</sup> sima fehér fólia, amely festett felületet imitál

<sup>3)</sup> speciális AntiFinger bevonat, amely csökkenti a szennyeződések és az ujjlenyomatok nyomait

<sup>4)</sup> ragasztott fa függőleges keretelemek HDF és MDF lapokkal borítva, felár ellenében elérhető a következő dekorokhoz: FEHÉR PREMIUM, TÖLGY NATÚR PREMIUM, KŐRIS GRAFIT PREMIUM, SZÜRKE JUHAR PREMIUM, TÖLGY ST CPL

<sup>5)</sup> csak falc nélküli ajtószárnyakhoz<sup>6)</sup> a készlet erejéig



# BERBERYS, FLOKS

BELTÉRI KERETSZERKEZETES STILE AJTÓSZÁRNYAK FALCOS ÉS FALC NÉLKÜLI KIVITELBEN



BERBERYS 1 DIÓ CLASSIC PRÉMIUM dekorban, CUBE matt szálcsiszolt króm kilinccsel



BERBERYS 1



BERBERYS 3



BERBERYS 5



BERBERYS 8



FLOKS 1



FLOKS 4



FLOKS 5



FLOKS 6

BERBERYS TÍDŐ CLASSIC PREMIUM dekorban, CUBE matt szálcsiszolt króm kilincsel



## SZERKEZET

- falcos vagy falc nélküli ajtószárny STILE keretes szerkezetű technológiával készítve
- függőleges és vízszintes MDF keretelemek GREKO, PREMIUM, ST CPL vagy ST CPL fóliával, AntiFinger bevonattal
- ragasztott fából készült függőleges keretelemek HDF és MDF lapokkal borítva<sup>4)</sup>
- 4 mm vastag HDF lemezből készült betétek GREKO, CPL vagy PREMIUM furnérral
- szálcsiszolt alumínium betétek
- opcionálisan felár ellenében ajtótok-szélesítő panelek, valamint korona és pilaszterek str. 155-157
- lehetőség az ajtószárny saját kezű lerövidítésére, részletek a 153. oldalon

## VASALAT

- három ezüst színű, 2-csapos pánt vízszintes állítási lehetőséggel a falcos ajtószárnyban, vagy felár ellenében fekete
- két pánt (felár ellenében harmadik is) rejtett a falc nélküli ajtószárnyban, festett ezüst színben (opcionálisan felár ellenében fekete, arany vagy fehér színben); a pántokat a tokhoz szállítjuk és azzal együtt árazzuk
- falcolt ajtószárnyban rugós-zárnyelvs zár, falc nélküli ajtószárnyban mágneszár (opcionálisan rugós-zárnyelvs), kulcsos, zárbetétes, takarékos vagy blokkolható kivitelben, ezüst színben (felár ellenében fekete); opcionálisan felár ellenében mágneszár fekete, arany vagy fehér színben

## ÜVEGEZÉS

- alapértelmezett 4 mm-es edzett tejúveg vagy átlátszó üveg, felár ellenében VSG 221 ragasztott tejúveg vagy fekete biztonsági, mindkét oldalon sima üveg
- lehetőség az üvegezés oldalának megváltoztatására REWERS-re (AWERS az alapértelmezett üvegezés), 154. oldal

## ELÉRHETŐ MEGOLDÁSOK (158-169. oldal)

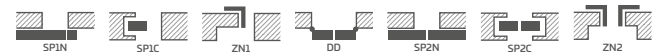

## ELÉRHETŐ AJTÓSZÁRNY SZÉLESSÉGEK

**ÚJDONSAG**

60 65 70 75 80N<sup>5)</sup> 80 85 90 95 100

### GREKO

|              |                    |                           |                             |
|--------------|--------------------|---------------------------|-----------------------------|
|              |                    |                           |                             |
| DÍÓ GREKO    | ARANY TÖLGY GREKO  | KÖZÉP TÖLGY GREKO         | TÖLGY GREKO                 |
|              |                    |                           |                             |
| SONOMA GREKO | SZÜRKE TÖLGY GREKO | FEHÉR GREKO <sup>1)</sup> | HÓFÉHÉR GREKO <sup>1)</sup> |

### PREMIUM

|                                    |                     |                                    |                     |
|------------------------------------|---------------------|------------------------------------|---------------------|
|                                    |                     |                                    |                     |
| TÖLGY NATÚR PREMIUM <sup>4)</sup>  | TÖLGY PREMIUM       | KŐRIS GRAFIT PREMIUM <sup>4)</sup> | DÍÓ CLASSIC PRÉMIUM |
|                                    |                     |                                    | <b>ÚJDONSAG</b>     |
| SZÜRKE JUHAR PREMIUM <sup>4)</sup> | FEHÉR KÉREG PREMIUM | FEHÉR PREMIUM <sup>1) 4)</sup>     |                     |

### CPL

|                                    |                                 |                                  |                               |
|------------------------------------|---------------------------------|----------------------------------|-------------------------------|
|                                    |                                 |                                  |                               |
| WENGE DARK ST CPL                  | TÖLGY ST CPL <sup>4)</sup>      | SZÜRKE TÖLGY ST CPL              | ANTRACIT ST CPL <sup>3)</sup> |
|                                    |                                 |                                  |                               |
| FEKETE ST CPL <sup>3)</sup>        | SÓTÉTZÖLD ST CPL <sup>3)</sup>  | SÓTÉTKÉK ST CPL <sup>3) 6)</sup> | FEHÉR ST CPL <sup>1) 3)</sup> |
|                                    |                                 |                                  |                               |
| VILÁGOSSZÜRKE ST CPL <sup>3)</sup> | HAMUSZÜRKE ST CPL <sup>3)</sup> | CAPPUCCINO ST CPL <sup>3)</sup>  |                               |
|                                    |                                 | <b>ÚJDONSAG</b>                  |                               |
| ZSÁLYA ST CPL <sup>3)</sup>        | KŐSZÜRKE ST CPL <sup>3)</sup>   |                                  |                               |

## FELÁRAS EXTRÁK

gyári átmenő furat a kilincsekhez (ún. osztott), ajtószárny sizzettel együtt rendelve

rekuperációs rés sztenderd vagy mini, szellőzési alulvágás sztenderd vagy mini (153. oldal)

fautáztatú műanyag szellőzők (4 db.)

fém szellőzők, kerek és szögletes (4 db); kivitel: matt nikkal, patina, fehér és fekete

szellőzőrács (csak 80, 90, 100 cm széles ajtószárnyakhoz)

falcos és falc nélküli „100”-as ajtószárny

VSG 221 ragasztott üveg, biztonságos, mindkét oldalon sima

fém pánt takarók a falcos ajtószárnyban

(szín: matt nikkal, patina, fényes króm, fényes sárgaréz, fehér és fekete)

váltás fekete színű pántokra, zárlemezre és zárra falcos ajtószárnyak esetén

automata küszöb

váltás mágneszárú fekete, fehér vagy arany színben falc nélküli ajtószárnyakhoz

váltás fekete, fehér vagy arany színű pántokra és zárlemezre falc nélküli ajtószárnyakhoz

ragasztott fából készült függőleges keretelemek<sup>4)</sup>



Ragasztott fa keretelemek<sup>4)</sup>

<sup>1)</sup> sima fehér fólia, amely festett felületet imitál

<sup>3)</sup> speciális AntiFinger bevonat, amely csökkent a szennyeződések és az ujjlenyomatok nyomait

<sup>4)</sup> ragasztott fa függőleges keretelemek HDF és MDF lapokkal borítva, felár ellenében elérhető a következő dekorokhoz: FEHÉR PREMIUM, TÖLGY NATÚR PREMIUM, KŐRIS GRAFIT PREMIUM, SZÜRKE JUHAR PREMIUM, TÖLGY ST CPL

<sup>5)</sup> csak falc nélküli ajtószárnyakhoz<sup>6)</sup> a készlet erejéig





# KROKUS

BELTÉRI KERETSZERKEZETES STILE AJTÓSZÁRNYAK FALCOS ÉS FALC NÉLKÜLI KIVITELBEN



KROKUS 1 FEKETE ST CPL dekorban, CUBE PREMIUM matt szálcsiszolt króm kilincssel



KROKUS 1



KROKUS 2



KROKUS 3



KROKUS 4



KROKUS 5



KROKUS 6



KROKUS-4 FEKETE ST CPL dekorban, CUBE PREMIUM matt szálcsiszolt króm kilinccsel



## SZERKEZET

- falcos vagy falc nélküli ajtószárny STILE keretes szerkezetű technológiával készítve
- függőleges és vízszintes MDF keretelemek GREKO, PREMIUM, ST CPL vagy ST CPL fóliával, AntiFinger bevonattal
- ragasztott fából készült függőleges keretelemek HDF és MDF lapokkal borítva<sup>4)</sup>
- 4 mm vastag HDF lemezből készült betétek GREKO, CPL vagy PREMIUM furnérral
- szálcsiszolt alumínium betétek
- opcionálisan felár ellenében ajtótok-szélesítő panelek, valamint korona és pilaszterek str. 155-157
- lehetőség az ajtószárny saját kezű lerövidítésére, részletek a 153. oldalon

## VASALAT

- három ezüst színű, 2-csapos pánt vízszintes állítási lehetőséggel a falcos ajtószárnyban, vagy felár ellenében fekete
- két pánt (felár ellenében harmadik is) rejtett a falc nélküli ajtószárnyban, festett ezüst színben (opcionálisan felár ellenében fekete, arany vagy fehér színben); a pántokat a tokhoz szállítjuk és azzal együtt árazzuk
- falcolt ajtószárnyban rugós-zárnyelvs zár, falc nélküli ajtószárnyban mágneszár (opcionálisan rugós-zárnyelvs), kulcsos, zárbetétes, takarékos vagy blokkolható kivitelben, ezüst színben (felár ellenében fekete); opcionálisan felár ellenében mágneszár fekete, arany vagy fehér színben

## ÜVEGEZÉS

- alapértelmezett 4 mm-es edzett tejúveg vagy átlátszó üveg, felár ellenében VSG 221 ragasztott tejúveg vagy fekete biztonsági, mindkét oldalon sima üveg
- lehetőség az üvegezés oldalának megváltoztatására REWERS-re (AWERS az alapértelmezett üvegezés), 154. oldal

## ELÉRHETŐ MEGOLDÁSOK (158-169. oldal)



## ELÉRHETŐ AJTÓSZÁRNY SZÉLESSÉGEK **ÚJDONSAG**

60 65 70 75 80N<sup>5)</sup> 80 85 90 95 100

### GREKO



### PREMIUM



### CPL

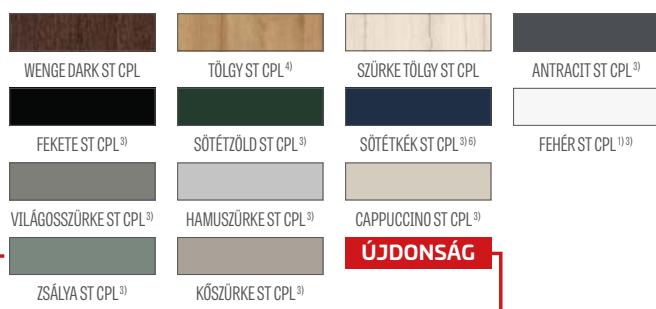

Ragasztott fa keretelemek<sup>4)</sup>

<sup>1)</sup> sima fehér fólia, amely festett felületet imitál

<sup>3)</sup> speciális AntiFinger bevonat, amely csökkenti a szennyeződések és az ujjlenyomatok nyomait

<sup>4)</sup> ragasztott fa függőleges keretelemek HDF és MDF lapokkal borítva, felár ellenében elérhető a következő dekorokhoz: FEHÉR PREMIUM, TÖLGY NATÚR PREMIUM, KŐRIS GRAFIT PREMIUM, SZÜRKE JUHAR PREMIUM, TÖLGY ST CPL

<sup>5)</sup> csak falc nélküli ajtószárnyakhoz<sup>6)</sup> a készlet erejéig



# KAMELIA

BELTÉRI KERETSZERKEZETES STILE AJTÓSZÁRNYAK FALCOS ÉS FALC NÉLKÜLI KIVITELBEN



KAMELIA 1 KŐRIS GRAFIT PREMIUM dekorban, CUBE matt szálcsiszolt króm kilinccsel



KAMELIA 1



KAMELIA 2



KAMELIA 3



KAMELIA 4



KAMELIA 5



KAMELIA 6



KAMELIA 7



KAMELIA 8

KAMELIA 1 KŐRIS GRAFIT PREMIUM dekorban, CUBE matt szácsiszolt króm kilinccsel



## SZERKEZET

- falcos vagy falc nélküli ajtószárny STILE keretes szerkezetű technológiával készítve
- függőleges és vízszintes MDF keretelemek GREKO, PREMIUM, ST CPL vagy ST CPL fóliával, AntiFinger bevonattal
- ragasztott fából készült függőleges keretelemek HDF és MDF lapokkal borítva<sup>4)</sup>
- 4 mm vastag HDF lemezből készült betétek GREKO, CPL vagy PREMIUM furnérral
- opcionálisan felár ellenében ajtótok-szélesítő panelek, valamint korona és pilaszterek str. 155-157
- lehetőség az ajtószárny saját kezű lerövidítésére, részletek a 153. oldalon

## VASALAT

- három ezüst színű, 2-csapos pánt vízszintes állítási lehetőséggel a falcos ajtószárnyban, vagy felár ellenében fekete
- két pánt (felár ellenében harmadik is) rejtett a falc nélküli ajtószárnyban, festett ezüst színben (opcionálisan felár ellenében fekete, arany vagy fehér színben); a pántokat a tokhoz szállítjuk és azzal együtt árazzuk
- falcolt ajtószárnyban rugós-zárnyelves zár, falc nélküli ajtószárnyban mágneszár (opcionálisan rugós-zárnyelves), kulcsos, zárbetétes, takarékos vagy blokkolható kivitelben, ezüst színben (felár ellenében fekete); opcionálisan felár ellenében mágneszár fekete, arany vagy fehér színben

## ÜVEGEZÉS

- Alapértelmezett 4 mm vastag tejüveg vagy átlátszó üveg, felár ellenében VSG 221 ragasztott tejüveg vagy fekete üveg biztonságos, mindkét oldalon sima
- lehetőség az üvegezés oldalának megváltoztatására REWERS-re (AWERS az alapértelmezett üvegezés), 154. oldal

## ELÉRHETŐ MEGOLDÁSOK (158-169. oldal)



## ELÉRHETŐ AJTÓSZÁRNY SZÉLESSÉGEK **ÚJDONSÁG**

60 65 70 75 80N<sup>5)</sup> 80 85 90 95 100

### GREKO



### PREMIUM



### CPL

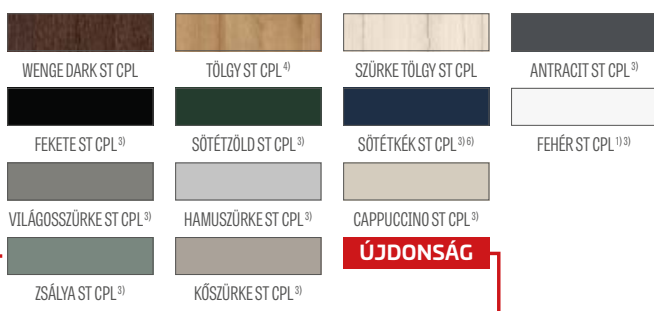

Ragasztott fa keretelemek<sup>4)</sup>

<sup>1)</sup> sima fehér fólia, amely festett felületet imitál

<sup>3)</sup> speciális AntiFinger bevonat, amely csökkenti a szennyeződések és az ujjlenyomatok nyomait

<sup>4)</sup> ragasztott fa függőleges keretelemek HDF és MDF lapokkal borítva, felár ellenében elérhető a következő dekorokhoz: FEHÉR PREMIUM, TÖLGY NATÚR PREMIUM, KŐRIS GRAFIT PREMIUM, SZÜRKE JUHAR PREMIUM, TÖLGY ST CPL

<sup>5)</sup> csak falc nélküli ajtószárnyakhoz<sup>6)</sup> a készlet erejéig



# PETUNIA

BELTÉRI KERETSZERKEZETES STILE AJTÓSZÁRNYAK FALCOS ÉS FALC NÉLKÜLI KIVITELBEN



PETUNIA 1 TÖLGY PREMIUM dekorban, CUBE fekete matt kilincssel



PETUNIA 1



PETUNIA 2



PETUNIA 3



PETUNIA 4



PETUNIA 5



PETUNIA 6



PETUNIA 7



PETUNIA 8



PETUNIA 6 TÖLGY PREMIUM dekorban, TOPAZ inox kilincsel



## SZERKEZET

- falcos vagy falc nélküli ajtószárny STILE keretes szerkezetű technológiával készítve
- függőleges és vízszintes MDF keretelemek GREKO, PREMIUM, ST CPL vagy ST CPL fóliával, AntiFinger bevonattal
- ragasztott fából készült függőleges keretelemek HDF és MDF lapokkal borítva<sup>4)</sup>
- 4 mm vastag HDF lemezből készült betétek GREKO, CPL vagy PREMIUM furnérral
- opcionálisan felár ellenében ajtótok-szélesítő panelek, valamint korona és pilaszterek str. 155-157
- lehetőség az ajtószárny saját kezű lerövidítésére, részletek a 153. oldalon

## VASALAT

- három ezüst színű, 2-csapos pánt vízszintes állítási lehetőséggel a falcos ajtószárnyban, vagy felár ellenében fekete
- két pánt (felár ellenében harmadik is) rejtett a falc nélküli ajtószárnyban, festett ezüst színben (opcionálisan felár ellenében fekete, arany vagy fehér színben); a pántokat a tokhoz szállítjuk és azzal együtt árazzuk
- falcolt ajtószárnyban rugós-zárnyelvs zár, falc nélküli ajtószárnyban mágneszár (opcionálisan rugós-zárnyelvs), kulcsos, zárbetétes, takarékos vagy blokkolható kivitelben, ezüst színben (felár ellenében fekete); opcionálisan felár ellenében mágneszár fekete, arany vagy fehér színben

## ÜVEGEZÉS

- alapértelmezett 4 mm-es edzett tejuveg vagy átlátszó üveg, felár ellenében VSG 221 ragasztott tejuveg vagy fekete biztonsági, mindkét oldalon sima üveg
- lehetőség az üvegezés oldalának megváltoztatására REWERS-re (AWERS az alapértelmezett üvegezés), 154. oldal

## ELÉRHETŐ MEGOLDÁSOK (158-169. oldal)



### GREKO

|              |                    |                   |                  |
|--------------|--------------------|-------------------|------------------|
|              |                    |                   |                  |
| DÍÓ GREKO    | ARANY TÖLGY GREKO  | KÖZÉP TÖLGY GREKO | TÖLGY GREKO      |
|              |                    |                   |                  |
| SONOMA GREKO | SZÜRKE TÖLGY GREKO | FEHÉR GREKO 1)    | HÓFEHÉR GREKO 1) |

### PREMIUM

|                                    |                     |                                    |                     |
|------------------------------------|---------------------|------------------------------------|---------------------|
|                                    |                     |                                    |                     |
| TÖLGY NATÚR PREMIUM <sup>4)</sup>  | TÖLGY PREMIUM       | KŐRIS GRAFIT PREMIUM <sup>4)</sup> | DÍÓ CLASSIC PRÉMIUM |
|                                    |                     |                                    | <b>ÚJDONSÁG</b>     |
| SZÜRKE JUHAR PREMIUM <sup>4)</sup> | FEHÉR KÉREG PREMIUM | FEHÉR PREMIUM <sup>1) 4)</sup>     |                     |

### CPL

|                                    |                                 |                                  |                               |
|------------------------------------|---------------------------------|----------------------------------|-------------------------------|
|                                    |                                 |                                  |                               |
| WENGE DARK ST CPL                  | TÖLGY ST CPL <sup>4)</sup>      | SZÜRKE TÖLGY ST CPL              | ANTRACIT ST CPL <sup>4)</sup> |
|                                    |                                 |                                  |                               |
| FEKETE ST CPL <sup>3)</sup>        | SÓTÉTZÖLD ST CPL <sup>3)</sup>  | SÓTÉTKÉK ST CPL <sup>3) 6)</sup> | FEHÉR ST CPL <sup>1) 3)</sup> |
|                                    |                                 |                                  | <b>ÚJDONSÁG</b>               |
| VILÁGOSSZÜRKE ST CPL <sup>3)</sup> | HAMUSZÜRKE ST CPL <sup>3)</sup> | CAPPUCCINO ST CPL <sup>3)</sup>  |                               |
|                                    |                                 |                                  |                               |
| ZSÁLYA ST CPL <sup>3)</sup>        | KÖSZÜRKE ST CPL <sup>3)</sup>   |                                  |                               |



Ragasztott fa keretelemek<sup>4)</sup>

<sup>1)</sup> sima fehér fólia, amely festett felületet imitál

<sup>3)</sup> speciális AntiFinger bevonat, amely csökkenti a szennyeződések és az ujjlenyomatok nyomait

<sup>4)</sup> ragasztott fa függőleges keretelemek HDF és MDF lapokkal borítva, felár ellenében elérhető a következő dekorokhoz: FEHÉR PREMIUM, TÖLGY NATÚR PREMIUM, KŐRIS GRAFIT PREMIUM, SZÜRKE JUHAR PREMIUM, TÖLGY ST CPL

<sup>5)</sup> csak falc nélküli ajtószárnyakhoz<sup>6)</sup> a készlet erejéig

## ELÉRHETŐ AJTÓSZÁRNY SZÉLESSÉGEK **ÚJDONSÁG**

|    |    |    |    |                   |    |    |    |    |     |
|----|----|----|----|-------------------|----|----|----|----|-----|
| 60 | 65 | 70 | 75 | 80N <sup>5)</sup> | 80 | 85 | 90 | 95 | 100 |
|----|----|----|----|-------------------|----|----|----|----|-----|

## FELÁRAS EXTRÁK

gyári átmenő furat a kilincsekhez (ún. osztott), ajtószárny szettel együtt rendelve

rekuperációs rés sztenderd vagy mini, szellőzési alulvágás sztenderd vagy mini (153. oldal)

fautáztatú műanyag szellőzők (4 db.)

fém szellőzők, kerek és szögletes (4 db); kivitel: matt nikkel, patina, fehér és fekete

szellőzőrács (csak 80, 90, 100 cm széles ajtószárnyakhoz)

falcos és falc nélküli „100”-as ajtószárny

VSG 221 ragasztott üveg, biztonságos, mindkét oldalon sima

fém pánt takarók a falcos ajtószárnyban

(szín: matt nikkel, patina, fényes króm, fényes sárgaréz, fehér és fekete)

váltás fekete színű pántokra, zárlemeze és zárra falcos ajtószárnyak esetén

automata küszöb

váltás mágneszárra fekete, fehér vagy arany színben falc nélküli ajtószárnyakhoz

váltás fekete, fehér vagy arany színű pántokra és zárlemeze falc nélküli ajtószárnyakhoz

ragasztott fából készült függőleges keretelemek<sup>4)</sup>



# AZALIA

BELTÉRI KERETSZERKEZETES STILE AJTÓSZÁRNYAK FALCOS ÉS FALC NÉLKÜLI KIVITELBEN



AZALIA 1 KŐSZÜRKE ST CPL dekorban, CUBE fekete matt kilincssel



AZALIA 1



AZALIA 2



AZALIA 3



AZALIA 4



AZALIA 5



AZALIA 6



AZALIA 7



AZALIA 8

AZALIA 6 KÖSZÜRKE ST CPL dekorbán, CUBE fekete matt kilincsel



## SZERKEZET

- falcos vagy falc nélküli ajtószárny STILE keretes szerkezetű technológiával készítve
- függőleges és vízszintes MDF keretelemek GREKO, PREMIUM, ST CPL vagy ST CPL fóliával, AntiFinger bevonattal
- ragasztott fából készült függőleges keretelemek HDF és MDF lapokkal borítva<sup>4)</sup>
- 4 mm vastag HDF lemezből készült betétek GREKO, CPL vagy PREMIUM furnérral
- opcionálisan felár ellenében ajtótok-szélesítő panelek, valamint korona és pilaszterek str. 155-157
- lehetőség az ajtószárny saját kezű lerövidítésére, részletek a 153. oldalon

## VASALAT

- három ezüst színű, 2-csapos pánt vízszintes állítási lehetőséggel a falcos ajtószárnyban, vagy felár ellenében fekete
- két pánt (felár ellenében harmadik is) rejtett a falc nélküli ajtószárnyban, festett ezüst színben (opcionálisan felár ellenében fekete, arany vagy fehér színben); a pántokat a tokhoz szállítjuk és azzal együtt árazzuk
- falcolt ajtószárnyban rugós-zárnyelvs zár, falc nélküli ajtószárnyban mágneszár (opcionálisan rugós-zárnyelvs), kulcsos, zárbetétes, takarékos vagy blokkolható kivitelben, ezüst színben (felár ellenében fekete); opcionálisan felár ellenében mágneszár fekete, arany vagy fehér színben

## ÜVEGEZÉS

- alapértelmezett 4 mm-es edzett tejuveg vagy átlátszó üveg, felár ellenében VSG 221 ragasztott tejuveg vagy fekete biztonsági, mindkét oldalon sima üveg
- lehetőség az üvegezés oldalának megváltoztatására REWERS-re (AWERS az alapértelmezett üvegezés), 154. oldal

## ELÉRHETŐ MEGOLDÁSOK (158-169. oldal)



## ELÉRHETŐ AJTÓSZÁRNY SZÉLESSÉGEK **ÚJDONSÁG**

60 65 70 75 80N<sup>5)</sup> 80 85 90 95 100

### GREKO



### PREMIUM

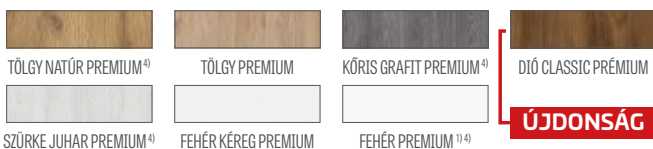

### CPL

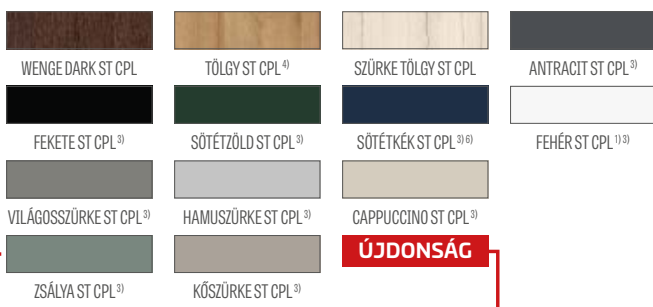

Ragasztott fa keretelemek<sup>4)</sup>

<sup>1)</sup> sima fehér fólia, amely festett felületet imitál

<sup>3)</sup> speciális AntiFinger bevonat, amely csökkenti a szennyeződések és az ujjlenyomatok nyomait

<sup>4)</sup> ragasztott fa függőleges keretelemek HDF és MDF lapokkal borítva, felár ellenében elérhető a következő dekorokhoz: FEHÉR PREMIUM, TÖLGY NATÚR PREMIUM, KŐRIS GRAFIT PREMIUM, SZÜRKE JUHAR PREMIUM, TÖLGY ST CPL

<sup>5)</sup> csak falc nélküli ajtószárnyakhoz<sup>6)</sup> a készlet erejéig



# HIACYNT

BELTÉRI KERETSZERKEZETES STILE AJTÓSZÁRNYAK FALCOS ÉS FALC NÉLKÜLI KIVITELBEN



HIACYNT 6 SZÜRKE JUHAR PREMIUM dekorban, QUANTA FIT fekete matt kilincssel



HIACYNT 1



HIACYNT 2



HIACYNT 3



HIACYNT 4



HIACYNT 5



HIACYNT 6



HIACYNT 7



HIACYNT 8



HIACYNT 1 SZÜRKE JUHAR PREMIUM dekorban, QUANTA FT fekete matt kilincsel



## SZERKEZET

- falcos vagy falc nélküli ajtószárny STILE keretes szerkezetű technológiával készítve
- függőleges és vízszintes MDF keretelemek GREKO, PREMIUM, ST CPL vagy ST CPL fóliával, AntiFinger bevonattal
- ragasztott fából készült függőleges keretelemek HDF és MDF lapokkal borítva<sup>4)</sup>
- 22 mm vastag HDF lemezből készült betétek GREKO, CPL vagy PREMIUM furnérral bevonva
- opcionálisan felár ellenében ajtótok-szélesítő panelek, valamint korona és pilaszterek str. 155-157
- lehetőség az ajtószárny saját kezű lerövidítésére, részletek a 153. oldalon

## VASALAT

- három ezüst színű, 2-csapos pánt vízszintes állítási lehetőséggel a falcos ajtószárnyban, vagy felár ellenében fekete
- két pánt (felár ellenében harmadik is) rejtett a falc nélküli ajtószárnyban, festett ezüst színben (opcionálisan felár ellenében fekete, arany vagy fehér színben); a pántokat a tokhoz szállítjuk és azzal együtt árazzuk
- falcolt ajtószárnyban rugós-zárnyelvs zár, falc nélküli ajtószárnyban mágneszár (opcionálisan rugós-zárnyelvs), kulcsos, zárbetétes, takarékos vagy blokkolható kivitelben, ezüst színben (felár ellenében fekete); opcionálisan felár ellenében mágneszár fekete, arany vagy fehér színben

## ÜVEGEZÉS

- alapértelmezett 4 mm-es edzett tejúveg vagy átlátszó üveg, felár ellenében VSG 221 ragasztott tejúveg vagy fekete biztonsági, mindkét oldalon sima üveg
- lehetőség az üvegezés oldalának megváltoztatására REWERS-re (AWERS az alapértelmezett üvegezés), 154. oldal

## ELÉRHETŐ MEGOLDÁSOK (158-169. oldal)



## ELÉRHETŐ AJTÓSZÁRNY SZÉLESSÉGEK **ÚJDONSÁG**

60 65 70 75 80N<sup>5)</sup> 80 85 90 95 100

### GREKO



### PREMIUM



### CPL

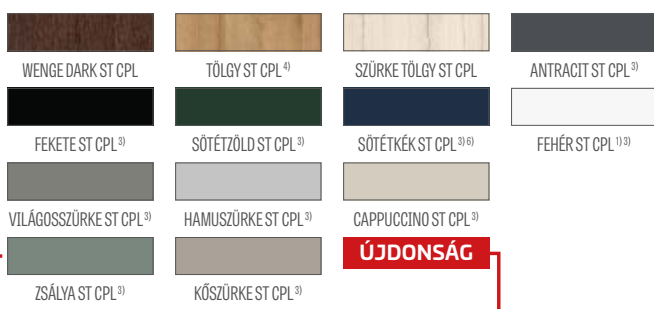

Ragasztott fa keretelemek<sup>4)</sup>

<sup>1)</sup> sima fehér fólia, amely festett felületet imitál

<sup>3)</sup> speciális AntiFinger bevonat, amely csökkenti a szennyeződések és az ujjlenyomatok nyomait

<sup>4)</sup> ragasztott fa függőleges keretelemek HDF és MDF lapokkal borítva, felár ellenében elérhető a következő dekorokhoz: FEHÉR PREMIUM, TÖLGY NATÚR PREMIUM, KŐRIS GRAFIT PREMIUM, SZÜRKE JUHAR PREMIUM, TÖLGY ST CPL

<sup>5)</sup> csak falc nélküli ajtószárnyakhoz<sup>6)</sup> a készlet erejéig



# FRAGI

BELTÉRI AJTÓSZÁRNYAK KERETES SZERKEZETŰ STILE FALCOS KIVITELBEN

ÚJDONSÁG



FRAGI 19 POINT **ÚJDONSÁG** FEKETE ST CPL dekorban, CUBE PREMIUM matt króm kilincsel



FRAGI 4  
DECORMAT



FRAGI 5  
ÁTLÁTSZÓ



FRAGI 7  
DECORMAT GRAFIT



FRAGI 9



FRAGI 10



FRAGI 15  
VSG/ESG tejüveg



FRAGI 16  
VSG/ESG fekete



FRAGI 17  
FÜSTÖLT GRAFIT

ÚJDONSÁG

FRAGI 18 RELIEF, FEKETE ST CPL dekorbán, CUBE PREMIUM matt szálcsiszolt króm kilincsel

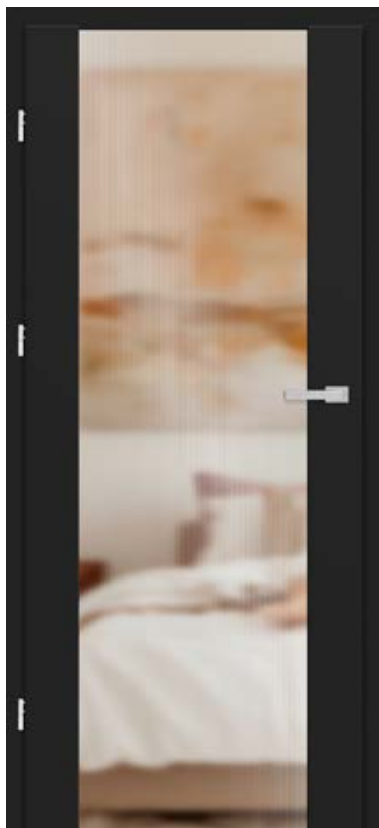

## SZERKEZET

- falcos vagy falc nélküli ajtószárny **ÚJDONSÁG** (a FRAGI 9 és 10 kivételével) STILE keretes szerkezetű technológiával készülnek.
- függőleges és vízszintes keretelemek MDF lemezből, GREKO, PREMIUM, ST CPL vagy AntiFinger bevonatú ST CPL felülettel borítva
- ragasztott fából készült függőleges keretelemek HDF és MDF lemezzel borítva<sup>3)</sup>
- falc nélküli ajtószárny esetén a felső üveg visszahúzása miatt az üveg nem illeszkedik a tömítéshez (technológiai rés marad)
- opcionálisan felár ellenében ajtótok-szélesítő panelek, valamint korona és pilaszterek str. 155-157

## VASALAT

- három ezüst színű, 2-csapos pánt vízszintes állítási lehetőséggel a falcos ajtószárnyban, vagy felár ellenében fekete
- két zsanér (felár ellenében harmadik is) rejtett a falc nélküli ajtószárnyban, ezüst színre festve (opcionálisan felár ellenében fekete, arany vagy fehér színben); a zsanérok az ajtótokkal együtt kerülnek szállításra és árazásra
- falcolt ajtószárnyban rugós-zárnyelvs zár, falc nélküli ajtószárnyban mágneszár (opcionálisan rugós-zárnyelvs), kulcsos, zárbetétes, takarékos vagy blokkolható kivitelben, ezüst színben (felár ellenében fekete); opcionálisan felár ellenében mágneszár fekete, arany vagy fehér színben

## ÜVEGEZÉS

- 8 mm edzett üveg vagy edzett és ragasztott VSG/ESG 441 tejüveg vagy fekete biztonsági, mindkét oldalon sima (FRAGI 15 és FRAGI 16 modellek), tömegében színezett sima üveg (FRAGI 17) **ÚJDONSÁG** vagy dekoratív edzett üveg 8 mm relief (FRAGI 18) és point (FRAGI 19) **ÚJDONSÁG**. A relief és point üveg egyik oldala sima.
- lehetőség az üvegezés oldalának megváltoztatására REWERS-re (AWERS az alapértelmezett üvegezés), 154. oldal

## ELÉRHETŐ MEGOLDÁSOK (155-157. oldal)



## ELÉRHETŐ AJTÓSZÁRNY SZÉLESSÉGEK

60 70 80N<sup>4)</sup> 80 90

### GREKO

|              |                    |                           |                             |
|--------------|--------------------|---------------------------|-----------------------------|
|              |                    |                           |                             |
| DÍÓ GREKO    | ARANY TÖLGY GREKO  | KÖZÉP TÖLGY GREKO         | TÖLGY GREKO                 |
|              |                    |                           |                             |
| SONOMA GREKO | SZÜRKE TÖLGY GREKO | FEHÉR GREKO <sup>1)</sup> | HÓFEHÉR GREKO <sup>1)</sup> |

### PREMIUM

|                                    |                     |                                    |                     |
|------------------------------------|---------------------|------------------------------------|---------------------|
|                                    |                     |                                    |                     |
| TÖLGY NATÚR PREMIUM <sup>3)</sup>  | TÖLGY PREMIUM       | KŐRIS GRAFIT PREMIUM <sup>3)</sup> | DÍÓ CLASSIC PRÉMIUM |
|                                    |                     |                                    |                     |
| SZÜRKE JUHAR PREMIUM <sup>3)</sup> | FEHÉR KÉREG PREMIUM | FEHÉR PREMIUM <sup>1)3)</sup>      | <b>ÚJDONSÁG</b>     |

### CPL

|                                    |                                 |                                 |                               |
|------------------------------------|---------------------------------|---------------------------------|-------------------------------|
|                                    |                                 |                                 |                               |
| WENGE DARK ST CPL                  | TÖLGY ST CPL <sup>2)</sup>      | SZÜRKE TÖLGY ST CPL             | ANTRACIT ST CPL <sup>2)</sup> |
|                                    |                                 |                                 |                               |
| FEKETE ST CPL <sup>2)</sup>        | SÓTÉTZÖLD ST CPL <sup>2)</sup>  | SÓTÉTKÉK ST CPL <sup>2)5)</sup> | FEHÉR ST CPL <sup>1)2)</sup>  |
|                                    |                                 |                                 |                               |
| VILÁGOSSZÜRKE ST CPL <sup>2)</sup> | HAMUSZÜRKE ST CPL <sup>2)</sup> | CAPPUCCINO ST CPL <sup>2)</sup> |                               |
|                                    |                                 |                                 |                               |
| ZSÁLYA ST CPL <sup>2)</sup>        | KŐSZÜRKE ST CPL <sup>2)</sup>   | <b>ÚJDONSÁG</b>                 |                               |



Ragasztott fa keretelemek<sup>3)</sup>

<sup>1)</sup> sima fehér fólia, amely festett felületet imitál

<sup>2)</sup> speciális AntiFinger bevonat, amely csökkenti a szennyeződések és az ujjlenyomatok nyomait

<sup>3)</sup> ragasztott fa függőleges keretelemek HDF és MDF lapokkal borítva, felár ellenében elérhető a következő dekorokhoz: FEHÉR PREMIUM, TÖLGY NATÚR PREMIUM, KŐRIS GRAFIT PREMIUM, SZÜRKE JUHAR PREMIUM, TÖLGY ST CPL

<sup>4)</sup> csak falc nélküli ajtószárny esetén <sup>5)</sup> a készlet erejéig



# LOFT BASIC



LOFT BASIC 2 fekete színben, átlátszó edzett üveggel.





## SZERKEZET

- ajtók acélprofilból, üvegezve, acél osztólécekkel 20 mm szélességgel és 2 mm vastagsággal, mindkét oldalon az üvegtáblához ragasztva
- az ajtószárny és az oldalbevilágítók és felülvilágítók kerete porfestett acélprofilból készül alapértelmezetten FEKETE STR és FEHÉR STR színben, felár ellenében RAL STR színpaletta színeiben is rendelhető
- lehetőség van ajtó rendelésére standard méretekben (táblázat 66. oldal) oldalbevilágítókkal, amelyek egyedi méretben készülnek 200-tól 1000 mm szélességig 3 mm-es lépésközzel és 1900-tól 2200 mm magasságig 3 mm-es lépésközzel (világító változatok 66. oldal)
- a felső oldalbevilágítók minimális magassága 200 mm, maximális 1000 mm; rendelhető egyedi méretben 3 mm-es lépésközzel
- lehetőség van ajtó rendelésére egyedi méretben „70” és „100” közötti szélességben 3 mm-es lépésközzel és 1900 mm-től 2200 mm magasságig 3 mm-es lépésközzel (csak H és D változat)
- a LOFT BASIC modellek méretének változtatásakor a rácsosztás arányosan változik a szélesség és magasság növekedésével
- az ajtó maximális magassága felső oldalbevilágítóval 3000 mm, az oldalbevilágító maximális szélessége 1000 mm
- a profilok porszórásos lakkozott technológiával készülnek; minden szín finom STR szerkezetű, amely bevonatot képez, ami csökkenti a szennyeződések és az ujjlenyomatok nyomait
- a rácsosztás elrendezése a méretektől függően változik (részletek a B2B panelen)
- szegőléc (felár ellenében) saját kezűleg szerelhető, mérete 15 x 15 x 1,5 mm és hossza 3 fm, standard színekben, illetve felár ellenében RAL színekben

## VASALAT

- három hegesztett acél zsanér
- mágneses zár
- alapfelszereltségben DIVA FIT kilincs vagy fogantyú

## ÜVEGEZÉS

- alapfelszereltségben 6 mm-es edzett átlátszó üveg
- felár ellenében ragasztott VSG tejuveg 6 mm, dark grey 6 mm, füstös grafit üveg 6 mm, dekoratív relief üveg 6 mm és point 8 mm; a dekoratív üvegek egyik oldalán mintázat (AWERS), a másik oldalon sima felület (REWERS) található; lehetőség van az üvegezés oldalának REWERS-re cserélésére (AWERS az alapértelmezett).

## ELÉRHETŐ AJTÓSZÁRNY SZÉLESSÉGEK

70 80 90 100

## ELÉRHETŐ MEGOLDÁSOK

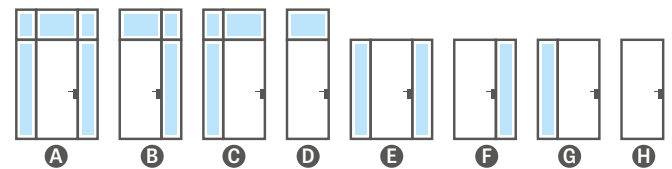

## FELÁRAS EXTRÁK

STR struktúrában festett profilok RAL 5002, 6005, 7006, 7016, 7024, 7032, 8017, 9007, 9010 színekben + 15%

6 mm-es füstös grafit üveg

6 mm-es dark grey üveg

6 mm-es relief üveg

8 mm-es point üveg

6 mm-es VSG tejuveg

ajtó BELLA SLIM fekete matt kilincsel

rekuperációs rés az ajtószárnyon 5 mm vagy 10 mm<sup>1)</sup>

szegőléc 15x15x1,5 mm, 3 fm hossz, FEKETE STR vagy FEHÉR STR

cilinderbetét (három kulccsal) fekete vagy ezüst színben

## LAKKOZOTT PORFESTÉS



FEKETE STR (RAL 9005)

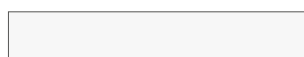

FEHÉR STR (RAL 9003)

## RAL STR (felár ellenében)



RAL 5002 RAL 6005 RAL 7006 RAL 7016 RAL 7024 RAL 7032 RAL 8017 RAL 9007 RAL 9010

<sup>1)</sup> az ajtószárny teljes szélessége alatt a szabad magasság alpból 9 mm, rekuperációs réssel 14 mm vagy 19 mm

<sup>2)</sup> oldalbevilágítók 0,7 m<sup>2</sup> alatti felülettel – az ár megegyezik a 0,7 m<sup>2</sup>-es oldalbevilágítók árával

# LOFT CLASSIC



LOFT CLASSIC 2 fekete színben, átlátszó edzett üveggel.



## SZERKEZET

- ajtók acélprofilból, üvegezve, acél osztólécekkel 20 mm szélességgel és 2 mm vastagsággal, mindkét oldalon az üvegtáblához ragasztva
- az ajtószárny és az oldalbevilágítók és felülvilágítók kerete porfestett acélprofilból készül alapértelmezetten FEKETE STR és FEHÉR STR színben, felár ellenében RAL STR színpaletta színeiben is rendelhető
- lehetőség van ajtó rendelésére standard méretekben (táblázat 66. oldal) oldalbevilágítókkal, amelyek egyedi méretben készülnek 200-tól 1000 mm szélességig 3 mm-es lépésközzel és 1900-tól 2200 mm magasságig 3 mm-es lépésközzel (világító változatok 66. oldal)
- a felső oldalbevilágítók minimális magassága 200 mm, maximális 1000 mm; rendelhető egyedi méretben 3 mm-es lépésközzel
- lehetőség van ajtó rendelésére egyedi méretben „70” és „100” közötti szélességben 3 mm-es lépésközzel és 1900 mm-től 2200 mm magasságig 3 mm-es lépésközzel (csak H és D változat)
- a LOFT CLASSIC modellek méretének változtatásakor a rácsosztás arányosan változik a szélesség és magasság növekedésével
- az ajtó maximális magassága felső oldalbevilágítóval 3000 mm, az oldalbevilágító maximális szélessége 1000 mm
- a profilok porszórásos lakkozott technológiával készülnek; minden szín finom STR szerkezetű, amely bevonatot képez, ami csökkenti a szennyeződések és az ujjlenyomatok nyomait
- a rácsosztás elrendezése a méretektől függően változik (részletek a B2B panelen)
- szegőléc (felár ellenében) saját kezűleg szerelhető, mérete 15 x 15 x 1,5 mm és hossza 3 fm, standard színekben, illetve felár ellenében RAL színekben

## VASALAT

- három hegesztett acél zsanér
- mágneses zár
- alapfelszereltségben DIVA FIT kilincs vagy fogantyú

## ÜVEGEZÉS

- alapfelszereltségben 6 mm-es edzett átlátszó üveg
- felár ellenében ragasztott VSG tejuveg 6 mm, dark grey 6 mm, füstös grafit üveg 6 mm, dekoratív relief üveg 6 mm és point 8 mm; a dekoratív üvegek egyik oldalán mintázat (AWERS), a másik oldalon sima felület (REWERS) található; lehetőség van az üvegezés oldalának REWERS-re cserélésére (AWERS az alapértelmezett).

## ELÉRHETŐ AJTÓSZÁRNY SZÉLESSÉGEK

70 80 90 100

## ELÉRHETŐ MEGOLDÁSOK

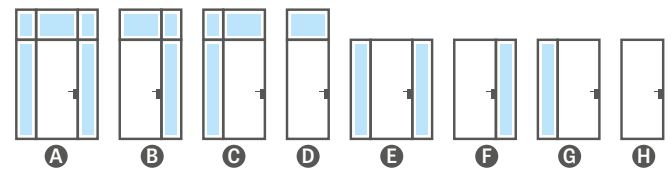

## FELÁRAS EXTRÁK

STR struktúrában festett profilok RAL 5002, 6005, 7006, 7016, 7024, 7032, 8017, 9007, 9010 színekben + 15%

6 mm-es füstös grafit üveg

6 mm-es dark grey üveg

6 mm-es relief üveg

8 mm-es point üveg

6 mm-es VSG tejuveg

ajtó BELLA SLIM fekete matt kilincsel

rekuperációs rés az ajtószárnyon 5 mm vagy 10 mm<sup>1)</sup>

szegőléc 15x15x1,5 mm, 3 fm hossz, FEKETE STR vagy FEHÉR STR

cilinderbetét (három kulccsal) fekete vagy ezüst színben

## LAKKOZOTT PORFESTÉS



FEKETE STR (RAL 9005)

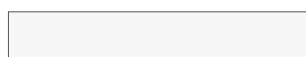

FEHÉR STR (RAL 9003)

## RAL STR (felár ellenében)



RAL 5002 RAL 6005 RAL 7006 RAL 7016 RAL 7024 RAL 7032 RAL 8017 RAL 9007 RAL 9010

<sup>1)</sup> az ajtószárny teljes szélessége alatt a szabad magasság alából 9 mm, rekuperációs réssel 14 mm vagy 19 mm

<sup>2)</sup> oldalbevilágítók 0,7 m<sup>2</sup> alatti felülettel – az ár megegyezik a 0,7 m<sup>2</sup>-es oldalbevilágítók árával



# LOFT ART



LOFT ART 1 fekete színben, átlátszó edzett üveggel.





LOFT ART 1



LOFT ART 2

## LAKKOZOTT PORFESTÉS



FEKETE STR (RAL 9005)



FEHÉR STR (RAL 9003)

## RAL STR (felár ellenében)



RAL 5002 RAL 6005 RAL 7006 RAL 7016 RAL 7024 RAL 7032 RAL 8017 RAL 9007 RAL 9010

## SZERKEZET

- ajtók acélprofilból, üvegezve, acél osztólécekkel 20 mm szélességgel és 2 mm vastagsággal, mindkét oldalon az üvegtáblához ragasztva
- az ajtószárny és az oldalbevilágítók és felülvilágítók kerete perforált acélprofilból készül alapértelmezetten FEKETE STR és FEHÉR STR színben, felár ellenében RAL STR színpaletta színeiben is rendelhető
- lehetőség van ajtó rendelésre standard méretekben (táblázat 66. oldal) oldalbevilágítókkal, amelyek egyedi méretben készülnek 200-tól 1000 mm szélességig 3 mm-es lépésközzel és 1900-tól 2200 mm magasságig 3 mm-es lépésközzel (világító változatok 66. oldal)
- a felső oldalbevilágítók minimális magassága 200 mm, maximális 1000 mm; rendelhető egyedi méretben 3 mm-es lépésközzel
- lehetőség van ajtó rendelésre egyedi méretben „70” és „100” közötti szélességben 3 mm-es lépésközzel és 1900 mm-től 2200 mm magasságig 3 mm-es lépésközzel (csak H és D változat)
- a LOFT ART modellek magasságának változtatásakor a kilincs feletti és a felső rács közötti mező változik, szélességénél a két szélső függőleges rács közötti mező változik
- az ajtó maximális magassága felső oldalbevilágítóval 3000 mm, az oldalbevilágító maximális szélessége 1000 mm
- a profilok porszórásos lakkozott technológiával készülnek; minden szín finom STR szerkezetű, amely bevonatot képez, ami csökkenti a szennyeződések és az ujjlenyomatok nyomait
- a rácsosztás elrendezése a méretektől függően változik (részletek a B2B panelen)
- szegőléc (felár ellenében) saját kezűleg szerelhető, mérete 15 x 15 x 1,5 mm és hossza 3 fm, standard színekben, illetve felár ellenében RAL színekben

## VASALAT

- három hegesztett acél zsanér
- mágneses zár
- alapfelszereltségben DIVA FIT kilincs vagy fogantyú

## ÜVEGEZÉS

- alapfelszereltségben 6 mm-es edzett átlátszó üveg
- felár ellenében ragasztott VSG tejúveg 6 mm, dark grey 6 mm, füstös grafit üveg 6 mm, dekoratív relief üveg 6 mm és point 8 mm; a dekoratív üvegek egyik oldalán mintázat (AWERS), a másik oldalon sima felület (REWERS) található; lehetőség van az üvegezés oldalának REWERS-re cserélésére (AWERS az alapértelmezett).

## ELÉRHETŐ AJTÓSZÁRNY SZÉLESSÉGEK

70 80 90 100

## ELÉRHETŐ MEGOLDÁSOK

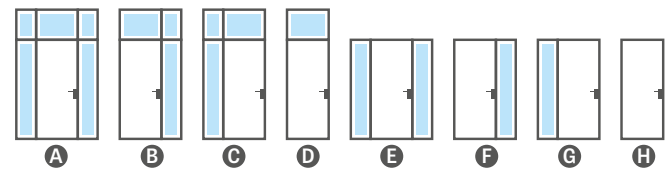

## FELÁRAS EXTRÁK

STR struktúrában festett profilok RAL 5002, 6005, 7006, 7016, 7024, 7032, 8017, 9007, 9010 színekben + 15%

6 mm-es füstös grafit üveg

6 mm-es dark grey üveg

6 mm-es relief üveg

8 mm-es point üveg

6 mm-es VSG tejúveg

ajtó BELLA SLIM fekete matt kilincssel

rekuperációs rés az ajtószárnyon 5 mm vagy 10 mm<sup>1)</sup>

szegőléc 15x15x1,5 mm, 3 fm hossz, FEKETE STR vagy FEHÉR STR

cilinderbetét (három kulccsal) fekete vagy ezüst színben

<sup>1)</sup> az ajtószárny teljes szélessége alatt a szabad magasság alpból 9 mm, rekuperációs réssel 14 mm vagy 19 mm

<sup>2)</sup> oldalbevilágítók 0,7 m<sup>2</sup> alatti felülettel – az ár megegyezik a 0,7 m<sup>2</sup>-es oldalbevilágítók árával

STANDARD AJTÓMÉRETEK

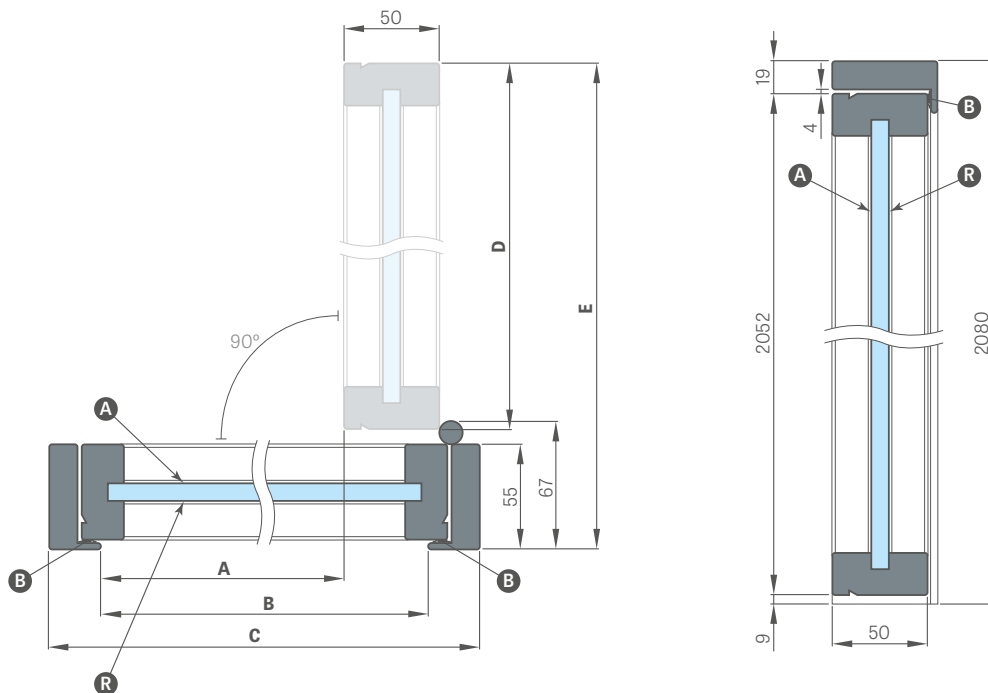

| Ajtószélesség | Átjárónyílás |      | Toknyílás | Ajtók szélessége | Szárny szélessége | Ajtó nyitási tartománya<br>ajtókkal |
|---------------|--------------|------|-----------|------------------|-------------------|-------------------------------------|
|               | A            | B    | C         | D                | E                 |                                     |
| 70            | 702          | 746  | 800       | 762              | 826               |                                     |
| 80            | 802          | 846  | 900       | 862              | 926               |                                     |
| 90            | 902          | 946  | 1000      | 962              | 1026              |                                     |
| 100           | 1002         | 1046 | 1100      | 1062             | 1126              |                                     |

**A** – üvegezés, AWERS oldal  
**R** – üvegezés, REVERZ oldal  
**B** – gumitömítés

ELÉRHETŐ MEGOLDÁSOK

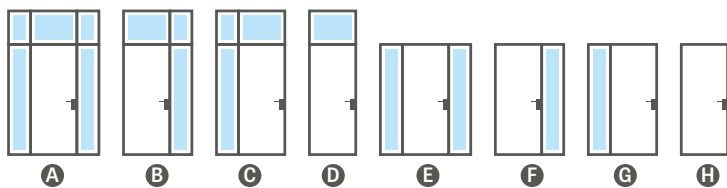

KILINCS ÉS FOGANTYÚ



DIVA FIT kilincs  
fekete matt négyzet  
(alápfelszereltségben)

BELLA SLIM kilincs  
fekete matt négyzet  
(felár ellenében)

acél fogantyú  
az ajtó színére  
festve

ELÉRHETŐ ÜVEGEZÉSI TÍPUSOK

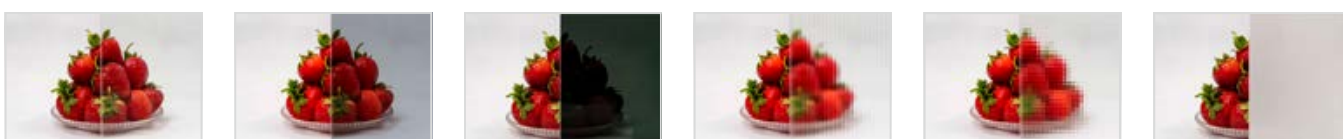

ÁTLÁTSZÓ ÜVEG

FÜSTÖS GRAFIT

SÖTÉTSZÜRKE

RELIEF ÜVEG

POINT ÜVEG

TEJSZERŰ VSG

# LOFT

BELTÉRI ACÉL AJTÓSZÁRNYAK



LOFT ART 1 KÉTSZÁRNYÚ fekete színben, átlátszó edzett üveggel.





# GRAF ÜVEGAJTÓK

BELTÉRI ÜVEGES AJTÓSZÁRNYAK



GRAF 68 dekoratív relief üvegezéssel, FEKETE ST CPL dekoros ajtókkal



# GRAF ÜVEGAJTÓK

BELTÉRI ÜVEGES AJTÓSZÁRNYAK



GRAF 35



GRAF 36

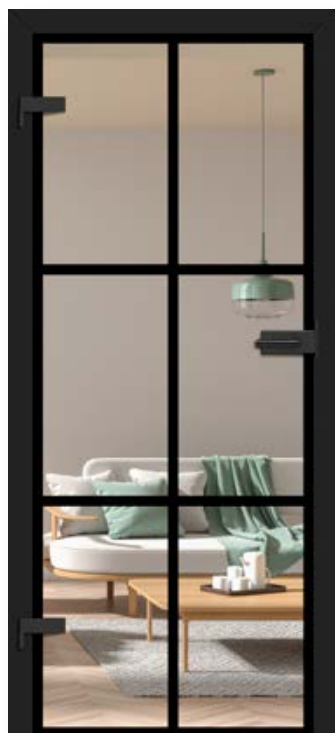

GRAF 61



GRAF 62

ÜVEGEZÉS ÁTLÁTSZÓSÁGÁNAK ILLUSZTRÁCIÓJA a 154. oldalon

# GRAF ÜVEGAJTÓK

BELTÉRI ÜVEGES AJTÓSZÁRNYAK

ÚJDONSÁG



GRAF 11 DECORMAT GRAFIT



GRAF 67 FÜSTÖS GRAFIT



GRAF 8 DECORMAT



GRAF 9 ÁTLÁTSZÓ

ÚJDONSÁG

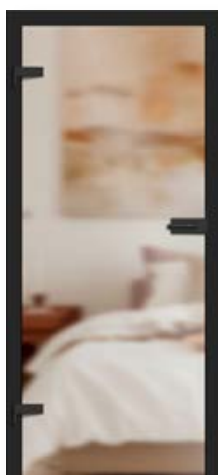

GRAF 68 RELIEF

ÚJDONSÁG



GRAF 69 POINT

ÚJDONSÁG



GRAF 66 VSG/ESG tejszerű

ÚJDONSÁG



GRAF 65 VSG/ESG fekete, nem átlátszó



GRAF 68  
RELIEF üveg



GRAF 69  
POINT üveg



GRAF 32



GRAF 33



GRAF 38



GRAF 39

ÜVEGEZÉS ÁTLÁTSZÓSÁGÁNAK ILLUSZTRÁCIÓJA a 154. oldalon

## SZERKEZET

- 8 mm edzett üveg külső applikációkkal vagy anélkül, 8 mm tömegében színezett Antisol üveg (GRAF 26 és 67 **ÚJDONSÁG**), ragasztott és edzett VSG/ESG üveg (GRAF 65, 66) vagy felár ellenében átlátszó ragasztott és edzett VSG/ESG belső applikációval fekete színben a GRAF 34, 37, 63, 33, 36, 61 modellekhez vagy fehérben
- lehetőség az üvegezés oldalának REVERZ-re cserélésére (AWERS – standard üvegezés)
- a modell mintájától függően tejüveg vagy átlátszó üveg fekete vagy fehér mintákkal festve
- a vonal szélessége (vastagsága) a GRAF 35, 36, 38, 39, 61, 62 modelleknél 30 mm
- opcionálisan felár ellenében ajtótok-szélesítő panelek, valamint korona és pilaszterek, lásd 155-157. oldal
- elérhető GRAF 66 modell tejüveg VSG/ESG üveggel **ÚJDONSÁG**
- a 33, 34, 36, 37, 39, 61, 63 modellek elérhetők füstszínű grafit üveggel
- GRAF 68 RELIEF modellek **ÚJDONSÁG** valamint GRAF 69 POINT **ÚJDONSÁG** 8 mm-es dekoratív edzett üveg. A relief és point üveg egyik oldala sima.

## FIX ÉS ÁLLÍTHATÓ AJTÓTOK

- az állítható és fix ajtótokok árai a falcajtós ajtószárnyakhoz lásd 184-187. oldal
- elektromos ajtózár alkalmazása nem lehetséges
- az üveglapos ajtótokokban 10 mm-es csappal ellátott zsanér kerül alkalmazásra
- az állítható és fix ajtótok esetén lehetőség van a zárlemez (felár ellenében) fekete vagy fehér porszórt színre cserélésére
- **GRAF ÜVEGAJTÓKHOZ CSAK FALCOS AJTÓTOKOK ELÉRHETŐK MINDEN ELÉRHETŐ DEKORRAL, ACÉL AJTÓTOKOK (NEM ELÉRHETŐK VERTIKÁLIS ZSANÉROS OPCIÓBAN) VALAMINT LAKKOZOTT UV AJTÓTOK**

**FIGYELEM:** A bővített üvegajtó kollekción és a meglévő modellek változatai megtalálhatók weboldalunkon: [www.erkado.pl](http://www.erkado.pl). Az ott elérhető modellek B2B panelen keresztül is megrendelhetők.

## FELÁRAS EXTRÁK

színtelen VSG/ESG üveg belső fekete alkalmazással (GRAF 33, 36, 39, 61 modellek) vagy fehérrel (34, 67, 63 modellek)

füstös grafit üveg  
(GRAF 33, 36, 39, 61 modellek)

sínes önbehuzó ezüst, vagy fekete színben

„90°-es ajtószárny

„100° és „110° ajtószárny<sup>2)</sup> **ÚJDONSÁG** (alappfelszereltségben három pánttal)

alsó szellőző bevágás

fekete vagy fehér zárlemez

függőleges pántok **ÚJDONSÁG**

## ELÉRHETŐ AJTÓSZÁRNY SZÉLESSÉGEK

60 70 80 90, 100, 110 (felár ellenében)



További információ:  
[www.erkado.pl](http://www.erkado.pl)

**VASALAT METAL-BUD** rozsdamentes acél, fekete, fehér (elérhető formák: ovális vagy téglalap)

**Metal-Bud**



2A OVÁLIS



3A OVÁLIS



1A OVÁLIS



4AZ KÜLSŐ OVÁLIS 4AW<sup>1)</sup>  
BELSŐ OVÁLIS



OVÁLIS ZSANÉR



VERTIKÁLIS TÉGLALAP ZSANÉR  
inox



2B SLIM TÉGLALAP



3B SLIM TÉGLALAP



1B SLIM TÉGLALAP



4BZ KÜLSŐ SLIM TÉGLALAP 4BW<sup>1)</sup>  
BELSŐ SLIM TÉGLALAP



SLIM TÉGLALAP ZSANÉR



VERTIKÁLIS TÉGLALAP ZSANÉR  
fekete



2B SLIM TÉGLALAP



3B SLIM TÉGLALAP



1B SLIM TÉGLALAP



4BZ KÜLSŐ SLIM TÉGLALAP 4BW BELSŐ<sup>1)</sup>  
SLIM TÉGLALAP



SLIM TÉGLALAP ZSANÉR



VERTIKÁLIS TÉGLALAP ZSANÉR  
fehér

| VASALAT TÍPUSA   | KÉT ZSANÉR        |                     | HÁROM ZSANÉR      |                     |
|--|-------------------|---------------------|-------------------|---------------------|
|  | rozsdamentes acél | fekete / fehér szín | rozsdamentes acél | fekete / fehér szín |
| 1A OVÁLIS SZETT (kilincs takarékszárny + 10 mm-es csapos zsanérok)                                 |                   |                     |                   |                     |
| 2A OVÁLIS SZETT (kilincs kulcsos zárny + 10 mm-es csapos zsanérok)                                 |                   |                     |                   |                     |
| 3A OVÁLIS SZETT (kilincs zárbetétes zárny + 10 mm-es csapos zsanérok)                              |                   |                     |                   |                     |
| 4AZ KÜLSŐ OVÁLIS SZETT (kilincs + zár blokkolóval + 10 mm-es csapos zsanérok) <sup>1)</sup>        |                   |                     |                   |                     |
| 4AW BELSŐ OVÁLIS SZETT (kilincs + zár blokkolóval + 10 mm-es csapos zsanérok) <sup>1)</sup>        |                   |                     |                   |                     |
| 1B SLIM TÉGLALAP SZETT (kilincs takarékszárny + 10 mm-es csapos zsanérok)                          |                   |                     |                   |                     |
| 2B SLIM TÉGLALAP KÉSZLET (kilincs kulcsos zárny + 10 mm-es csapos pántokkal)                       |                   |                     |                   |                     |
| 3B SLIM TÉGLALAP KÉSZLET (kilincs zárbetétes zárny + 10 mm-es csapos pántokkal)                    |                   |                     |                   |                     |
| 4BZ SLIM TÉGLALAP KÉSZLET KÜLSŐ (kilincs + zár blokkolóval + 10 mm-es csapos pántok) <sup>1)</sup> |                   |                     |                   |                     |
| 4BW SLIM TÉGLALAP KÉSZLET BELSŐ (kilincs + zár blokkolóval + 10 mm-es csapos pántok) <sup>1)</sup> |                   |                     |                   |                     |
| 31/17-es zárbetét  |                   |                     |                   |                     |
| Gombos zárbetét 31G/17 a külső oldalon vagy 27/21G a belső oldalon <sup>1)</sup>                   |                   |                     |                   |                     |

<sup>1)</sup> részletes leírás a fürdőszobai vasalatok kiválasztásáról (zár blokkolóval) 152. oldal; <sup>2)</sup> elérhető a GRAF 8, 9, 11, 65, 66, 68, 69 modellekhez; <sup>3)</sup> VSG/ESG üvegnél az él mentén két összeragasztott üveglap látható



# LAMELLÁK

FALRA SZERELHETŐ



Fali lamellák dekoratív takaróléccel TÖLGY ST CPL dekorban, adapterrel FEKETE ST CPL dekorban, valamint padlószegélyléccezel TÖLGY ST CPL dekorban.  
BALDUR 1 ajtó TÖLGY ST CPL dekorban, fekete VSG üvegezéssel

A dekoratív lamellákat a falra szerelik, díszítő elemként és egyben a helyiség akusztikájának javítására.

A szerelés többféleképpen lehetséges – a dekoratív takaróléc közvetlenül a falra szerelhető szerelőléccel, vagy adapterek segítségével, amelyek alapot képeznek a panelekhez.

A dekoratív lamellák PREMIUM és ST CPL felülettel érhetők el, amelyek tetszőleges kombinációban összeállíthatók.



Dekoratív lamellák kompozíciója padlószegélyléccezel TÖLGY ST CPL dekorban



fali lamellák alkotóelemei



## DEKORATÍV TAKARÓLÉC

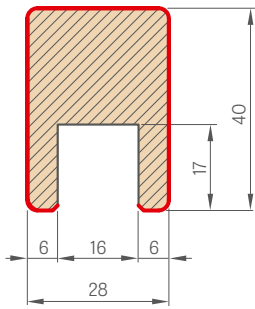

## SZERELŐLÉC

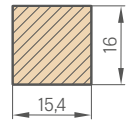

## VÉGZÁRÓ LÉC

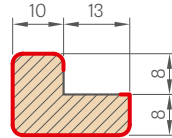

## DEKORATÍV LAMELLA

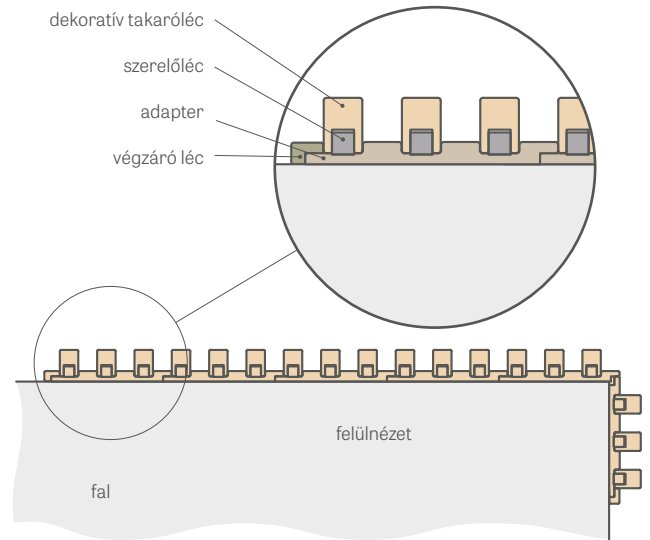

## ADAPTER

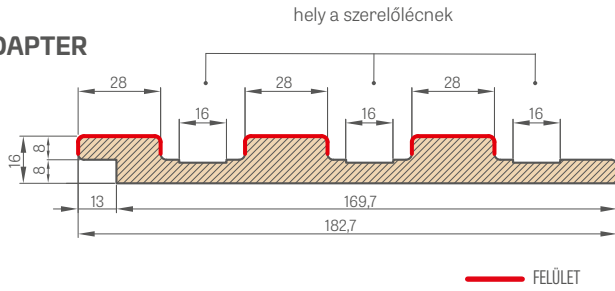

|  |
|--|
| adapter, 2750 mm hosszú  |
| dekoratív takaróléc (szerelőléccel együtt), 2750 mm hosszú       |
| végzőrléc, 2750 mm hosszú  |
| öntapadós takarósapka a dekoratív takaróléc vágásának elfedésére |

A dekoratív lamellarendszer egyes elemei 2750 mm kereskedelmi hosszúságúak, azonban minden termék gyártási hossza 2800 mm, és ebben a hosszban kerülnek szállításra, ahol oldalanként 25 mm a margó a szabad vágás érdekében szerelés előtt, illetve tartalék szállítási sérülés esetére.

A fali lamellák adapter nélkül is felszerelhetők közvetlenül a falra, csak a szerelőléccel segítségével, amelyre a dekoratív takaróléccel rögzítjük.

A dekoratív takaróléccel (szerelőléccel együtt) csak három darabos csomagban lehet megvásárolni, pl. 3 db, 6 db, 9 db stb.

A takarósapkák minden dekorban elérhetők, és a dekoratív takaróléc vágásának elfedésére szolgálnak. A takarósapkák egyik oldala öntapadós felületű.

adapter – csomagonként 1 darab

végzőrléc – csomagonként 1 darab

dekoratív takaróléc + szerelőléccel – csomagonként 3 db + 3 db

szerelési videó  
adapteres változat:  
<https://youtu.be/p3I7u3cWMmg>



szerelési videó  
adapter nélküli változat:  
<https://youtu.be/fFa5afWWFOM>



## PREMIUM

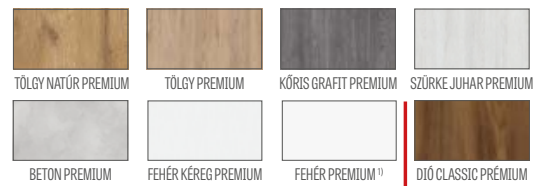

## CPL



# PADLÓSZEGÉLYLÉCEK

## PADLÓSZEGÉLYLÉC

- hosszúság 2,40 m
- fóliázott
- lakozott
- A padlószegélyléc nedvességálló MDF lapból készül. Elérhető: lakozott UV, GREKO, ST CPL, PREMIUM fóliákban, valamint alapozó fóliában festéshez.
- Szerelési mód – ragasztás a falhoz

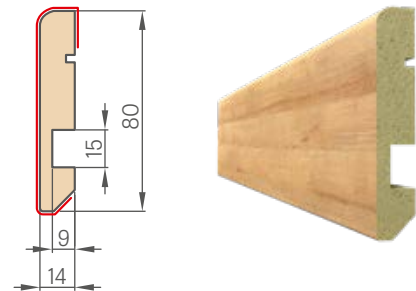

<sup>1)</sup> sima fehér fólia, amely festett felületet imitál

<sup>2)</sup> speciális **AntiFinger** bevonat, amely csökkenti a szennyeződések és az ujjlenyomatok nyomait



# WERBENA

LAKKOZOTT AJTÓSZÁRNYAK FALCOLT, FALCOLATLAN ÉS FORDÍTOTT KIVITELBEN



WERBENA 3 FEHÉR TITÁN UV QUANTA FIT fekete matt kilinccsel



WERBENA 1



WERBENA 2



WERBENA 3

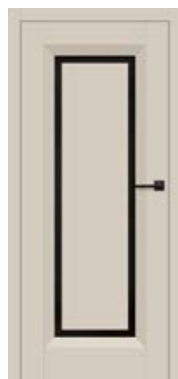

WERBENA 4



WERBENA 5



WERBENA 6



WERBENA 7



WERBENA 8



WERBENA 9

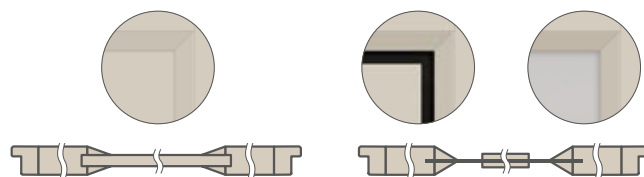

WERBENA 1, 2, 3  
ferde lécz 16 mm-es lemez  
mellett

WERBENA 4, 5, 6, 7, 8, 9  
mély ferde lécz az üveg mellett

WERBENA 7 FEHÉR TITÁN UV QUANTA FIT fekete matt kilinccsel



## SZERKEZET

- falcolt, falcolatlan vagy felár ellenében fordított ajtószárny STILE technológiával készítve
- függőleges és vízszintes keretelemek MDF lapból, fóliázva és tartós UV-lakkal festve
- opcionálisan felár ellenében ragasztott fa függőleges keretelemek HDF és MDF lapokkal borítva
- WERBENA 1, 2, 3 – 16 mm vastag MDF panelek, ferde léccel keretelve;
- WERBENA 4, 5, 6 – 3 mm vastag nedvességálló HDF panelek, mindkét oldalon üvegre ragasztva. A panel széle az ajtószárny színében.
- a ferde léccel és a ragasztott panel közötti átlátszó rész szélessége 40 mm
- opcionálisan felár ellenében ajtótok-szélesítő panelek, valamint korona és pilaszterek str. 155-157
- lehetőség az ajtószárny saját kezű lerövidítésére, részletek a 153. oldalon

## KIALAKÍTÁS

- az ajtószárnyak és ajtótokok vízbázisú, UV-technológiával keményített lakkal festve, amely nagy ellenállóképességet biztosít a nehéz használati körülmények között

## VASALAT

- három ezüst színű, 2-csapos pánt vízszintes állítási lehetőséggel a falcos ajtószárnyban, vagy felár ellenében fekete
- két pánt (felár ellenében harmadik is) rejtett a falc nélküli ajtószárnyban, festett ezüst színben (opcionálisan felár ellenében fekete, arany vagy fehér színben); a pántokat a tokhoz szállítjuk és azzal együtt árazzuk
- falcolt ajtószárnyban rugós-zárnyelves zár, falcolatlanban mágneszár (opcionálisan rugós-zárnyelves): kulcsos, zárbetétes, takarékos vagy blokkolható, ezüst színben (felár ellenében fekete); opcionálisan felár ellenében mágneszár fekete, arany vagy fehér színben

## ÜVEGEZÉS

- alapértelmezés szerint 4 mm-es edzett tejuveg vagy átlátszó üveg, felár ellenében VSG 221 ragasztott üveg, tejuveg vagy fekete biztonsági, mindkét oldalon sima vagy dekoratív edzett üveg 4 mm relief és point **ÚJDONSÁG** (WERBENA 7, 8, 9). A relief és point üveg egyik oldala sima.
- lehetőség az üvegezés oldalának megváltoztatására REWERS-re (AWERS az alapértelmezett üvegezés), 154. oldal

## FELÁRAS EXTRÁK

gyári átmenő furat a kilincsekhez (ún. osztott), ajtószárny szettel együtt rendelve

fordított ajtószárny

rekerációs rés sztenderd vagy mini, szellőzési alulvágás sztenderd vagy mini (153. oldal)

falcolt és falcolatlan ajtószárny „100”

fém takarókupakok a pántokra a falcolt ajtószárnyban (szín: matt nikkell, patina, fényes króm, fényes sárgaréz, fehér és fekete)

váltás fekete színű pántokra, zárlemezre és zárfa falcos ajtószárnyak esetén

VSG 221 ragasztott biztonsági üveg, mindkét oldalon sima vagy dekoratív üveg

automata küszöb

falc nélküli ajtószárny esetén mágneszárra cserélhető fekete, fehér vagy arany színben

váltás fekete, fehér vagy arany színű pántokra és zárlemezre falc nélküli ajtószárnyakhoz

szabvány PL2112

+15% a szárny felár előtti árához

ragasztott fából készült függőleges keretelemek

## LAKKOZOTT UV



FEHÉR TITÁN UV



KASMÍR TITÁN UV

**ÚJDONSÁG**

## ELÉRHETŐ MEGOLDÁSOK (158-169. oldal)

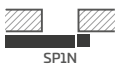

SP1N



SP1C

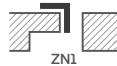

ZN1

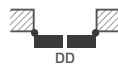

DD

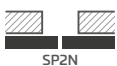

SP2N

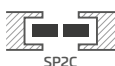

SP2C



ZN2

## ELÉRHETŐ AJTÓSZÁRNY SZÉLESSÉGEK **ÚJDONSÁG**

60 65 70 75 80N<sup>2)</sup> 80 85 90 95 100

<sup>2)</sup> csak falcolatlan ajtószárnyakhoz

<sup>3)</sup> dekoratív korona pilaszterekkel külön fizetendő, 155. oldal



# JASMIN

LAKKOZOTT AJTÓSZÁRNYAK FALCOLT, FALCOLATLAN ÉS FORDÍTOTT KIVITELBEN

MINTAALTALOM ALATT  
**ERKADO**  
015099362-0001/015099362-0006



JASMIN 4 KASMÍR TITÁN UV BELLA SLIM fényes sárgaréz kilincssel



JASMIN 1



JASMIN 2



JASMIN 3



JASMIN 4



JASMIN 5<sup>\*)</sup>



JASMIN 6<sup>\*)</sup>



JASMIN 7<sup>\*)</sup>



JASMIN 8<sup>\*)</sup>

<sup>\*)</sup> A bemutatott JASMIN 5-8 ajtók fotói kizárólag a „80”-as ajtószárny szélességre vonatkoznak. Más szélességeknél eltérések lehetnek a középső panel sugarainak az üveghez viszonyított arányaiban, amelyek befolyásolhatják a vásárló választását. Az egyes szélességeket ábrázoló grafikák megtalálhatók a [www.erkado.pl](http://www.erkado.pl) oldalon.



JASMIN 5 FEHÉR TITÁN UV BELLA SLIM fényes sárgaréz kilinccsel

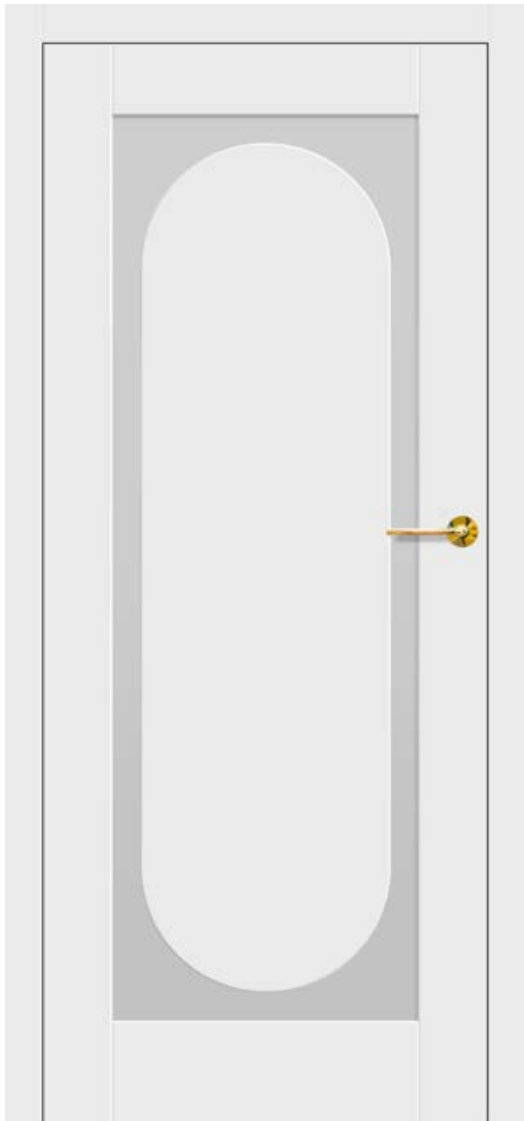

## SZERKEZET

- falcolt, falcolatlan vagy felár ellenében fordított ajtószárny STILE technológiával készítve
- függőleges és vízszintes keretelemek MDF lapból, fóliázva és tartós UV-lakkal festve
- opcionálisan felár ellenében ragasztott fa függőleges keretelemek HDF és MDF lapokkal borítva
- 3 mm vastag nedvességálló HDF panelek, mindkét oldalon üvegre ragasztva. A panel széle az ajtószárny színében.
- a keretelem széle és a ragasztott panel közötti átlátszó rész szélessége 50 mm<sup>4)</sup>
- opcionálisan felár ellenében ajtótok-szélesítő panelek, valamint korona és pilaszterek str. 155-157
- lehetőség az ajtószárny saját kezű lerövidítésére, részletek a 153. oldalon

## KIALAKÍTÁS

- az ajtószárnyak és ajtótokok vízbázisú, UV-technológiával keményített lakkal festve, amely nagy ellenállóképességet biztosít a nehéz használati körülmények között

## VASALAT

- három ezüst színű, 2-csapos pánt vízszintes állítási lehetőséggel a falcos ajtószárnyban, vagy felár ellenében fekete
- két pánt (felár ellenében harmadik is) rejtett a falc nélküli ajtószárnyban, festett ezüst színben (opcionálisan felár ellenében fekete, arany vagy fehér színben); a pántokat a tokhoz szállítjuk és azzal együtt árazzuk
- falcolt ajtószárnyban rugós-zárnyelvs zár, falcolatlanban mágneszár (opcionálisan rugós-zárnyelvs): kulcsos, zárbetétes, takarékos vagy blokkolható, ezüst színben (felár ellenében fekete); opcionálisan felár ellenében mágneszár fekete, arany vagy fehér színben

## ÜVEGEZÉS

- alapértelmezett 4 mm-es edzett tejuveg vagy átlátszó üveg, felár ellenében VSG 221 ragasztott tejuveg vagy fekete biztonsági, mindkét oldalon sima üveg
- lehetőség az üvegezés oldalának megváltoztatására REWERS-re (AWERS az alapértelmezett üvegezés), 154. oldal

## FELÁRAS EXTRÁK

gyári átmenő furat a kilincsekhez (ún. osztott), ajtószárny szettel együtt rendelve

fordított ajtószárny

rekuperációs rés sztenderd vagy mini, szellőzési alulvágás sztenderd vagy mini (153. oldal)

falcolt és falcolatlan ajtószárny „100”

fém takarókupakok a pántokra a falcolt ajtószárnyban (szín: matt nikkel, patina, fényes króm, fényes sárgaréz, fehér és fekete)

váltás fekete színű pántokra, zárlemezre és zárra falcos ajtószárnyak esetén

VSG 221 ragasztott üveg, biztonsági, mindkét oldalon sima

automata küszöb

falc nélküli ajtószárny esetén mágneszárra cserélhető fekete, fehér vagy arany színben

váltás fekete, fehér vagy arany színű pántokra és zárlemezre falc nélküli ajtószárnyakhoz

szabvány PL2112

+15% a szárny felár előtti árához

ragasztott fából készült függőleges keretelemek

## LAKKOZOTT UV



FEHÉR TITÁN UV



KASMÍR TITÁN UV

ÚJDONSÁG

## ELÉRHETŐ MEGOLDÁSOK (158-169. oldal)

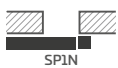

SP1N



SP1C



ZN1

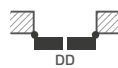

DD

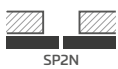

SP2N

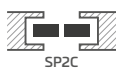

SP2C



ZN2

## ELÉRHETŐ AJTÓSZÁRNY SZÉLESSÉGEK ÚJDONSÁG

60 65 70 75 80N<sup>2)</sup> 80 85 90 95 100

<sup>2)</sup> csak falcolatlan ajtószárnyakhoz

<sup>3)</sup> dekoratív korona pilaszterekkel külön fizetendő, 155. oldal

<sup>4)</sup> nem vonatkozik az ívekre



# AMARYLIS

LAKKOZOTT AJTÓSZÁRNYAK FALCOLT, FALCOLATLAN ÉS FORDÍTOTT KIVITELBEN



AMARYLIS 9 BELLA SLIM fényes sárgaréz kilincssel, díszüvegezással (relief), dekoratív koronával és pilaszterekkel<sup>3)</sup>



AMARYLIS 1



AMARYLIS 2



AMARYLIS 3



AMARYLIS 4



AMARYLIS 5



AMARYLIS 6



AMARYLIS 7



AMARYLIS 8



AMARYLIS 9



Kétoldalas, ragasztott osztóléc, 25 mm széles

AMARYLIS 6 CUBE PREMIUM fekete matt kilincsel, díszüvegezéssel (relief)



## SZERKEZET

- falcolt, falcolatlan vagy felár ellenében fordított ajtószárny STILE technológiával készítve
- függőleges és vízszintes keretelemek MDF lapból, fóliázva és tartós UV-lakkal festve
- opcionálisan felár ellenében ragasztott fa függőleges keretelemek HDF és MDF lapokkal borítva
- kétoldalas, üvegre ragasztott osztóléc, 25 mm széles, magassága: függőleges 12 mm, vízszintes 8 mm
- opcionálisan felár ellenében ajtótok-szélesítő panelek, valamint korona és pilaszterek str. 155-157
- ajtószárny saját kezű rövidítésének lehetősége – részletek a 153. oldalon

## KIALAKÍTÁS

- az ajtószárnyak és ajtótokok vízbázisú, UV-technológiával keményített lakkal festve, amely nagy ellenállóképeséget biztosít a nehéz használati körülmények között

## VASALAT

- három ezüst színű, 2-csapos pánt vízszintes állítási lehetőséggel a falcos ajtószárnyban, vagy felár ellenében fekete
- két pánt (felár ellenében harmadik is) rejtett a falc nélküli ajtószárnyban, festett ezüst színben (opcionálisan felár ellenében fekete, arany vagy fehér színben); a pántokat a tokhoz szállítjuk és azzal együtt árazzuk
- falcolt ajtószárnyban rugós-zárnyelvszár, falcolatlanban mágneszár (opcionálisan rugós-zárnyelvszár): kulcsos, zárbetétes, takarékos vagy blokkolható, ezüst színben (felár ellenében fekete); opcionálisan felár ellenében mágneszár fekete, arany vagy fehér színben

## ÜVEGEZÉS

- alapértelmezés szerint 4 mm vastag edzett tejüveg vagy átlátszó üveg, felár ellenében VSG 221 ragasztott tejüveg vagy fekete biztonsági, mindkét oldalon sima, vagy 4 mm vastag dekoratív edzett üveg relief és point mintával **ÚJDONSÁG** (relief és point üveg egyik oldalon sima)
- lehetőség az üvegezés oldalának megváltoztatására REWERS-re (AWERS az alapértelmezett üvegezés), 154. oldal

## FELÁRAS EXTRÁK

gyári átmenő furat a kilincsekhez (ún. osztott), ajtószárny szettel együtt rendelve

fordított ajtószárny

rekuperációs rés sztenderd vagy mini, szellőzési alulvágás sztenderd vagy mini (153. oldal)

falcolt és falcolatlan ajtószárny „100”

fém takarókupakok a pántokra a falcolt ajtószárnyban (szín: matt nikkel, patina, fényes króm, fényes sárgaréz, fehér és fekete)

váltás fekete színű pántokra, zárlemezsre és zárra falcos ajtószárnyak esetén

VSG 221 ragasztott üveg, biztonsági, mindkét oldalon sima vagy dekoratív üveg

automata küszöb

falc nélküli ajtószárny esetén mágneszárra cserélhető fekete, fehér vagy arany színben

váltás fekete, fehér vagy arany színű pántokra és zárlemezsre falc nélküli ajtószárnyakhoz

szabvány PL2112

+15% a szárny felár előtti árához

ragasztott fából készült függőleges keretelemek

## LAKKOZOTT UV



FEHÉR TITÁN UV



KASMÍR TITÁN UV

**ÚJDONSÁG**

## ELÉRHETŐ MEGOLDÁSOK (158-169. oldal)

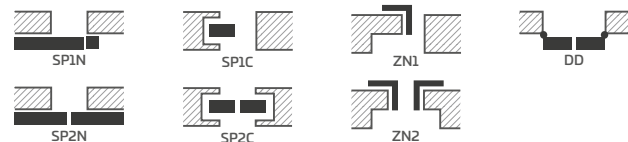

## ELÉRHETŐ AJTÓSZÁRNY SZÉLESSÉGEK **ÚJDONSÁG**

60 65 70 75 80N<sup>2)</sup> 80 85 90 95 100

<sup>2)</sup> csak falcolatlan ajtószárnyakhoz

<sup>3)</sup> dekoratív korona pilaszterekkel külön fizetendő, 155. oldal

<sup>4)</sup> a készlet erejéig



# PEONIA

LAKKOZOTT AJTÓSZÁRNYAK FALCOLT, FALCOLATLAN ÉS FORDÍTOTT KIVITELBEN



PEONIA 1 BELLA SLIM fényes sárgaréz kilincssel, dekoratív koronával és pilaszterekkel<sup>9)</sup>



PEONIA 1



PEONIA 2



PEONIA 3



Kétoldalas, ragasztott osztóléc, 25 mm széles



PEONIA 4



PEONIA 5



PEONIA 6





## SZERKEZET

- falcolt, falcolatlan vagy felár ellenében fordított ajtószárny STILE technológiával készítve
- függőleges és vízszintes keretelemek MDF lapból, fóliázva és tartós UV-lakkal festve
- opcionálisan felár ellenében ragasztott fa függőleges keretelemek HDF és MDF lapokkal borítva
- 16 mm vastag HDF betétek tartós UV-lakkal festve
- Kétoldalas, üvegre ragasztott osztóléc, 25 mm széles, magassága: függőleges 12 mm, vízszintes 8 mm
- opcionálisan felár ellenében ajtótok-szélesítő panelek, valamint korona és pilaszterek str. 155-157
- lehetőség az ajtószárny saját kezű lerövidítésére, részletek a 153. oldalon

## KIALAKÍTÁS

- az ajtószárnyak és ajtótokok vízbázisú, UV-technológiával keményített lakkal festve, amely nagy ellenállóképességet biztosít a nehéz használati körülmények között

## VASALAT

- három ezüst színű, 2-csapos pánt vízszintes állítási lehetőséggel a falcos ajtószárnyban, vagy felár ellenében fekete
- két pánt (felár ellenében harmadik is) rejtett a falc nélküli ajtószárnyban, festett ezüst színben (opcionálisan felár ellenében fekete, arany vagy fehér színben); a pántokat a tokhoz szállítjuk és azzal együtt árazzuk
- falcolt ajtószárnyban rugós-zárnyelves zár, falcolatlanban mágneszár (opcionálisan rugós-zárnyelves): kulcsos, zárbetétes, takarékos vagy blokkolható, ezüst színben (felár ellenében fekete); opcionálisan felár ellenében mágneszár fekete, arany vagy fehér színben

## ÜVEGEZÉS

- alapfelszereltségben tejüveg vagy átlátszó edzett üveg, felár ellenében VSG 221 ragasztott biztonsági üveg tejfehér vagy fekete, mindkét oldalon sima vagy 4 mm-es díszüveg (relief és point) **ÚJDONSÁG** (relief és point üveg egyik oldalon sima)
- lehetőség az üvegezés oldalának megváltoztatására REWERS-re (AWERS az alapértelmezett üvegezés), 154. oldal

## FELÁRAS EXTRÁK

gyári átmenő furat a kilincsekhez (ún. osztott), ajtószárny szettel együtt rendelve

fordított ajtószárny

rekuperációs rész sztenderd vagy mini, szellőzési alulvágás sztenderd vagy mini (153. oldal)

falcolt és falcolatlan ajtószárny „100”

fém takarókupakok a pántokra a falcolt ajtószárnyban (szín: matt nikkel, patina, fényes króm, fényes sárgaréz, fehér és fekete)

váltás fekete színű pántokra, zárlemezre és zárra falcos ajtószárnyak esetén

VSG 221 ragasztott üveg, biztonsági, mindkét oldalon sima vagy dekoratív üveg

automata küszöb

falc nélküli ajtószárny esetén mágneszárra cserélhető fekete, fehér vagy arany színben

váltás fekete, fehér vagy arany színű pántokra és zárlemezre falc nélküli ajtószárnyakhoz

szabvány PL2112

+15% a szárny felár előtti árához

ragasztott fából készült függőleges keretelemek

## LAKKOZOTT UV



## ELÉRHETŐ MEGOLDÁSOK (158-169. oldal)

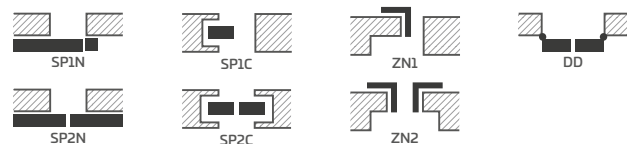

## ELÉRHETŐ AJTÓSZÁRNY SZÉLESSÉGEK **NOWOŚĆ**



<sup>2)</sup> csak falcolatlan ajtószárnyakhoz

<sup>3)</sup> dekoratív korona pilaszterekkel külön fizetendő, 155. oldal

<sup>4)</sup> a készlet erejéig



# MISKANT

LAKKOZOTT AJTÓSZÁRNYAK FALCOLT, FALCOLATLAN ÉS FORDÍTOTT KIVITELBEN



MISKANT 2 BELLA SLIM fekete matt kilincssel



MISKANT 1



MISKANT 2



MISKANT 3



18 mm széles fekete vonalak  
szitanyomásos technológiával  
festve



MISKANT 4



MISKANT 5



MISKANT 6

MISKANT 4 BELLA SLIM fekete matt kilincsel



## SZERKEZET

- falcolt, falcolatlan vagy felár ellenében fordított ajtószárny STILE technológiával készítve
- függőleges és vízszintes keretelemek MDF lapból, fóliázva és tartós UV-lakkal festve
- opcionálisan felár ellenében ragasztott fa függőleges keretelemek HDF és MDF lapokkal borítva
- opcionálisan felár ellenében ajtótok-szélesítő panelek, valamint korona és pilaszterek str. 155-157
- lehetőség az ajtószárny saját kezű lerövidítésére, részletek a 153. oldal

## KIALAKÍTÁS

- az ajtószárnyak és ajtótokok vízbázisú, UV-technológiával keményített lakkal festve, amely nagy ellenálló képességet biztosít a nehéz használati körülmények között

## VASALAT

- három ezüst színű, 2-csapos pánt vízszintes állítási lehetőséggel a falcolt ajtószárnyban, vagy felár ellenében fekete
- két pánt (felár ellenében harmadik is) rejtett a falc nélküli ajtószárnyban, festett ezüst színben (opcionálisan felár ellenében fekete, arany vagy fehér színben); a pántokat a tokhoz szállítjuk és azzal együtt árazzuk
- falcolt ajtószárnyban rugós-zárnyelvs zár, falcolatlanban mágneszár (opcionálisan rugós-zárnyelvs): kulcsos, zárbetétes, takarékos vagy blokkolható, ezüst színben (felár ellenében fekete); opcionálisan felár ellenében mágneszár fekete, arany vagy fehér színben

## ÜVEGEZÉS

- edzett tejüveg (MISKANT 2, 4, 6) vagy átlátszó (MISKANT 1, 3, 5) 4 mm vastagságban, vagy felár ellenében VSG ragasztott üveg belső applikációval
- lehetőség az üvegezés oldalának megváltoztatására REWERS-re (AWERS az alapértelmezett üvegezés), 154. oldal
- fekete vonalak szitanyomásos technológiával festve az üveg egyik oldalán, 18 mm szélességben (vastagságban)

## FELÁRAS EXTRÁK

gyári átmenő furat a kilincsekhez (ún. osztott), ajtószárny szettel együtt rendelve

fordított ajtószárny

VSG ragasztott átlátszó üvegek belső applikációval fekete vagy fehér színben

rekuperációs rés sztenderd vagy mini, szellőzési alulvágás sztenderd vagy mini (153. oldal)

falcolt és falcolatlan ajtószárny „100”

fém takarókupakok a pántokra a falcolt ajtószárnyban (szín: matt nikkell, patina, fényes króm, fényes sárgaréz, fehér és fekete)

váltás fekete színű pántokra, zárlemezre és zárfa falcolt ajtószárnyak esetén

automata küszöb

falc nélküli ajtószárny esetén mágneszár cserélhető fekete, fehér vagy arany színben

váltás fekete, fehér vagy arany színű pántokra és zárlemezre falc nélküli ajtószárnyakhoz

ragasztott fából készült függőleges keretelemek

## LAKKOZOTT UV



FEHÉR TITÁN UV



KASMÍR TITÁN UV

**ÚJDONSÁG**

## ELÉRHETŐ MEGOLDÁSOK (158-169. oldal)

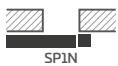

SP1N



SP1C

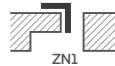

ZN1

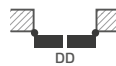

DD

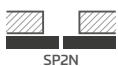

SP2N

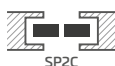

SP2C



ZN2

## ELÉRHETŐ AJTÓSZÁRNY SZÉLESSÉGEK **ÚJDONSÁG**

60 65 70 75 80N<sup>2)</sup> 80 85 90 95 100

<sup>2)</sup> csak falcolatlan ajtószárnyakhoz

<sup>3)</sup> a készlet erejéig



# NEMEZJA

LAKKOZOTT AJTÓSZÁRNYAK FALCOLT, FALCOLATLAN ÉS FORDÍTOTT KIVITELBEN



NEMEZJA 14 KASMÍR TITÁN UV BELLA SLIM fényes sárgaréz kilincssel, dekoratív koronával és pilaszterekkel<sup>3)</sup>



NEMEZJA 4



NEMEZJA 6



NEMEZJA 7



NEMEZJA 8



NEMEZJA 9



Fazettált panel



NEMEZJA 10



NEMEZJA 11



NEMEZJA 12



NEMEZJA 15

ÚJDONSÁG



NEMEZJA 16

ÚJDONSÁG

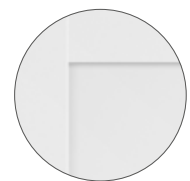

NEMEZJA 16  
Egyenes panel



NEMEZJA 8 BELLA SLIM fényes sárgaréz kilincsel



## SZERKEZET

- falcolt, falcolatlan vagy felár ellenében fordított ajtószárny STILE technológiával készítve
- függőleges és vízszintes keretelemek MDF lapból, fóliázva és tartós UV-lakkal festve
- opcionálisan felár ellenében ragasztott fa függőleges keretelemek HDF és MDF lapokkal borítva
- 16 mm vastag HDF panelek, letörtek és simák (NEMEZJA 15), tartós UV-lakkal festve
- opcionálisan felár ellenében ajtótok-szélesítő panelek, valamint korona és pilaszterek str. 155-157
- lehetőség az ajtószárny saját kezű lerövidítésére, részletek a 153. oldalon

## KIALAKÍTÁS

- az ajtószárnyak és ajtótokok vízbázisú, UV-technológiával keményített lakkal festve, amely nagy ellenállóképességet biztosít a nehéz használati körülmények között

## VASALAT

- három ezüst színű, 2-csapos pánt vízszintes állítási lehetőséggel a falcos ajtószárnyban, vagy felár ellenében fekete
- két pánt (felár ellenében harmadik is) rejtett a falc nélküli ajtószárnyban, festett ezüst színben (opcionálisan felár ellenében fekete, arany vagy fehér színben); a pántokat a tokhoz szállítjuk és azzal együtt árazzuk
- falcolt ajtószárnyban rugós-zárnyelvs zár, falcolatlanban mágneszár (opcionálisan rugós-zárnyelvs): kulcsos, zárbetétes, takarékos vagy blokkolható, ezüst színben (felár ellenében fekete); opcionálisan felár ellenében mágneszár fekete, arany vagy fehér színben

## ÜVEGEZÉS

- alapfelszereltségben tejjüveg vagy átlátszó edzett üveg, felár ellenében VSG 221 ragasztott biztonsági üveg tejfehér vagy fekete, mindkét oldalon sima vagy 4 mm-es dízüveg (relief és point) **ÚJDONSÁG** NEMEZJA 4, 7, 11, 15 esetén (relief és point üveg egyik oldalon sima)
- lehetőség az üvegezés oldalának megváltoztatására REWERS-re (AWERS az alapértelmezett üvegezés), 154. oldal

## FELÁRAS EXTRÁK

gyári átmenő furat a kilincsekhez (ún. osztott), ajtószárny szettel együtt rendelve

fordított ajtószárny

rekuperációs rés sztenderd vagy mini, szellőzési alulvágás sztenderd vagy mini (153. oldal)

falcolt és falcolatlan ajtószárny „100”

fém takarókupakok a pántokra a falcolt ajtószárnyban (szín: matt nikkel, patina, fényes króm, fényes sárgaréz, fehér és fekete)

váltás fekete színű pántokra, zárlemeze és zárfa falcos ajtószárnyak esetén

VSG 221 ragasztott üveg, biztonsági, mindkét oldalon sima vagy dekoratív üveg

automata küszöb

falc nélküli ajtószárny esetén mágneszárfa cserélhető fekete, fehér vagy arany színben

váltás fekete, fehér vagy arany színű pántokra és zárlemeze falc nélküli ajtószárnyakhoz

szabvány PL2112

+15% a szárny felár előtti árához

ragasztott fából készült függőleges keretelemek

## LAKKOZOTT UV



FEHÉR TITÁN UV



KASMÍR TITÁN UV

**ÚJDONSÁG**

## ELÉRHETŐ MEGOLDÁSOK (158-169. oldal)

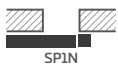

SP1N



SP1C



ZN1



DD

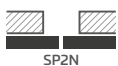

SP2N

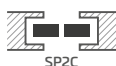

SP2C



ZN2

## ELÉRHETŐ AJTÓSZÁRNY SZÉLESSÉGEK **NOWOŚĆ**

60 65 70 75 80N<sup>2)</sup> 80 85 90 95 100

<sup>2)</sup> csak falcolatlan ajtószárnyakhoz

<sup>3)</sup> dekoratív korona pilaszterekkel külön fizetendő, 155. oldal

<sup>4)</sup> a készlet erejéig



# LAURENCJA

LAKKOZOTT AJTÓSZÁRNYAK FALCOLT, FALCOLATLAN



LAURENCJA 1 BELLA SLIM fekete matt kilincssel, fekete VSG üvegezéssel



LAURENCJA 1



LAURENCJA 2



LAURENCJA 3



LAURENCJA 4



LAURENCJA 5



LAURENCJA 6

LAURENCIA | BELLA SLIM fekete matt kilincsel és fekete VSG 221 ragasztott üvegezéssel



## SZERKEZET

- falcolt, falcolatlan ajtószárny STILE technológiával készítve
- függőleges és vízszintes keretelemek MDF lapból, fóliázva és tartós UV-lakkal festve
- opcionálisan felár ellenében ragasztott fa függőleges keretelemek HDF és MDF lapokkal borítva
- 4 mm vastag HDF betétek tartós UV-lakkal festve
- opcionálisan felár ellenében ajtótok-szélesítő panelek, valamint korona és pilaszterek str. 155-157
- lehetőség az ajtószárny saját kezű lerövidítésére, részletek a 153. oldalon

## KIALAKÍTÁS

- az ajtószárnyak és ajtótokok vízbázisú, UV-technológiával keményített lakkal festve, amely nagy ellenállóképességet biztosít a nehéz használati körülmények között

## VASALAT

- három ezüst színű, 2-csapos pánt vízszintes állítási lehetőséggel a falcos ajtószárnyban, vagy felár ellenében fekete
- két pánt (felár ellenében harmadik is) rejtett a falc nélküli ajtószárnyban, festett ezüst színben (opcionálisan felár ellenében fekete, arany vagy fehér színben); a pántokat a tokhoz szállítjuk és azzal együtt árazzuk
- falcolt ajtószárnyban rugós-zárnyelvs zár, falcolatlanban mágneszár (opcionálisan rugós-zárnyelvs): kulcsos, zárbetétes, takarékos vagy blokkolható, ezüst színben (felár ellenében fekete); opcionálisan felár ellenében mágneszár fekete, arany vagy fehér színben

## ÜVEGEZÉS

- alapértelmezés szerint tejüveg vagy átlátszó üveg, felár ellenében ragasztott VSG 221 biztonsági tejüveg vagy fekete üveg, mindkét oldalon sima
- lehetőség az üvegezés oldalának megváltoztatására REWERS-re (AWERS az alapértelmezett üvegezés), 154. oldal

## FELÁRAS EXTRÁK

gyári átmenő furat a kilincsekhez (ún. osztott), ajtószárny szettrel együtt rendelve

rekuperációs rés sztenderd vagy mini, szellőzési alulvágás sztenderd vagy mini (153. oldal)

falcolt és falcolatlan ajtószárny „100”

fém takarókupakok a pántokra a falcolt ajtószárnyban (szín: matt nikkelt, patina, fényes króm, fényes sárgaréz, fehér és fekete)

váltás fekete színű pántokra, zárlemezre és zárra falcos ajtószárnyak esetén

VSG 221 ragasztott üveg, biztonságos, mindkét oldalon sima

automata küszöb

falc nélküli ajtószárny esetén mágneszárra cserélhető fekete, fehér vagy arany színben

váltás fekete, fehér vagy arany színű pántokra és zárlemezre falc nélküli ajtószárnyakhoz

ragasztott fából készült függőleges keretelemek

## LAKKOZOTT UV



FEHÉR TITÁN UV



KASMÍR TITÁN UV

**ÚJDONSÁG**

## ELÉRHETŐ MEGOLDÁSOK (158-169. oldal)

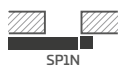

SP1N



SP1C



ZN1

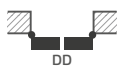

DD

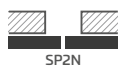

SP2N

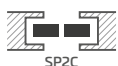

SP2C



ZN2

## ELÉRHETŐ AJTÓSZÁRNY SZÉLESSÉGEK **NOWOŚĆ**

60 65 70 75 80N<sup>2)</sup> 80 85 90 95 100

<sup>2)</sup> csak falcolatlan ajtószárnyakhoz

<sup>3)</sup> a készlet erejéig



# BALDUR

LAKKOZOTT AJTÓSZÁRNYAK FALCOLT, FALCOLATLAN ÉS FORDÍTOTT KIVITELBEN



BALDUR 1 BELLA SLIM fekete matt kilincsel és ragasztott VSG 441 fekete üvegezéssel



BALDUR 1



BALDUR 2



BALDUR 3



BALDUR 4



BALDUR 5



BALDUR 6



BALDUR 7



BALDUR 8



BALDUR 7 CUBE PREMIUM fekete matt kilincsel



## SZERKEZET

- falcos, fordított vagy falc nélküli ajtószárny
- belső MDF keret, két HDF lappal borítva
- opcionálisan felár ellenében belső fa keretelem (oldalak és felső, alsó MDF), két HDF lappal borítva
- stabilizáló "méhsejt" betét vagy felár ellenében kitöltés teljes lemezzel
- opcionálisan felár ellenében ajtótok-szélesítő panelek, valamint korona és pilaszterek str. 155-157
- az ajtószárny saját kezű lerövidítésének lehetősége, részletek a 153. oldalon (nem vonatkozik a BALDUR 1, 3, 5 modellekre)

## KIALAKÍTÁS

- az ajtószárnyak és ajtótokok vízbázisú, UV-technológiával keményített lakkal festve, amely nagy ellenállóképességet biztosít a nehéz használati körülmények között
- az ajtószárny éle sztenderd vagy falc nélküli technológiával készül
- tolóajtó rendszerekben a BALDUR 1 alsó üvegrészen látható profil található (17 mm magas), alumínium vagy fekete színben

## VASALAT

- három csapos zsanér a falcos ajtószárnyban, ezüst színben vagy felár ellenében feketében
- két zsanér (felár ellenében harmadik) rejtve a falc nélküli ajtószárnyban, valamint két zsanér a fordított ajtószárnyban (felár ellenében harmadik), ezüst színben festve (opcionálisan felár ellenében fekete, arany vagy fehér színben); a zsanérok az ajtótokkal együtt kerülnek szállításra és árazásra
- zár: retesz-zárnyelvel a falcos ajtószárnyban és mágneszár a falc nélküli ajtószárnyban (opcionálisan retesz-zárnyelvel): kulcsos, zárbetétes, takarékos vagy blokkolható, ezüst színben (felár ellenében fekete); opcionálisan felár ellenében mágneszár fekete, arany vagy fehér színben
- mágneszár a fordított ajtószárnyban: kulcsos, zárbetétes, takarékos vagy blokkolható, ezüst színben; opcionálisan felár ellenében fekete, arany vagy fehér színben

## ÜVEGEZÉS

- **BALDUR 1, 3, 5 esetén alapértelmezés szerint ragasztott és edzett VSG/ESG 441 biztonsági üveg, tejúveg vagy fekete, mindkét oldalon sima**
- állandó üvegezési szélesség; BALDUR 1 - 50 mm, BALDUR 3, 5 - 210 mm

## LAKKOZOTT UV



## ELÉRHETŐ MEGOLDÁSOK<sup>1) 3)</sup> (158-169. oldal)

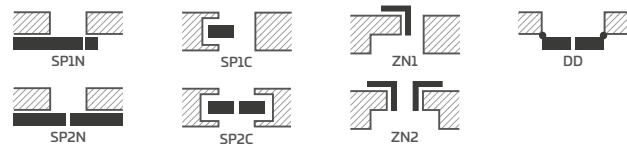

## ELÉRHETŐ AJTÓSZÁRNY SZÉLESSÉGEK ÚJDONSÁG

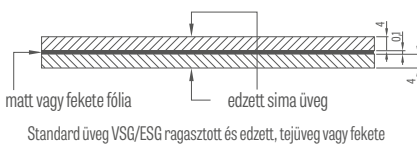

## MARÁS

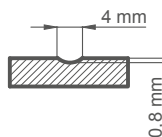

## ALSÓ SZELLŐZŐNYÍLÁS

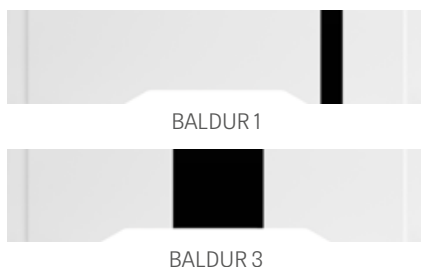

## FELÁRAS EXTRÁK

fordított ajtószárny

kitöltés teljes lemezzel

rekuperációs rés sztenderd vagy mini, szellőzési alulvágás sztenderd vagy mini (153. oldal)

falcolt és falcotlan ajtószárny „100”

további alsó gerenda, amely lehetővé teszi

az ajtószárny saját kezű lerövidítését maximum 8 cm-ig (nem vonatkozik a Baldur 1, 3, 5 modellekre)

fém takarókupakok a pántokra a falcolt ajtószárnyban (szín: matt nikkel, patina, fényes króm, fényes sárgaréz, fehér és fekete)

váltás fekete színű pántokra, zárlemezre és zárra falcos ajtószárnyak esetén

automata küszöb (nem vonatkozik a BALDUR 1, 3, 5 modellekre)

falc nélküli és fordított ajtószárnyak esetén mágneszár cserélhető fekete, fehér vagy arany színben

váltás fekete, fehér vagy arany színű pántokra és zárlemezre falc nélküli ajtószárnyakhoz

belső fa keretelem (oldalak és felső, alsó MDF)

szabvány PL2112

<sup>1)</sup> a BALDUR 3, 5 model nem elérhető tolóajtó rendszerekben és kétszárnyú ajtók esetén

<sup>3)</sup> a BALDUR 1 modell nem elérhető falban futó tolóajtó rendszerekben

<sup>4)</sup> csak falc nélküli és fordított ajtószárnyakhoz

<sup>5)</sup> csak a BALDUR 1 falc nélküli és fordított változatához

<sup>6)</sup> a készlet erejéig



# ANUBIS

LAKKOZOTT AJTÓSZÁRNYAK FALCOLT, FALCOLATLAN ÉS FORDÍTOTT KIVITELBEN



ANUBIS 1 PL2112 szabvány szerint, BELLA SLIM fényes króm kilincssel



ANUBIS 1



ANUBIS 2



ANUBIS 3



ANUBIS 4



ANUBIS 5



## SZERKEZET

- falcos, fordított vagy falc nélküli ajtószárny
- belső MDF keret, két HDF lappal borítva
- opcionálisan felár ellenében belső fa keretelem (oldalak és felső, alsó MDF), két HDF lappal borítva
- stabilizáló "méhsejt" betét vagy felár ellenében kitöltés teljes lemezzel
- opcionálisan felár ellenében ajtótok-szélesítő panelek, valamint korona és pilaszterek str: 155-157
- lehetőség az ajtószárny saját kezű lerövidítésére, részletek a 153. oldalon

## KIALAKÍTÁS

- az ajtószárnyak és ajtótokok vízbázisú, UV-technológiával keményített lakkal festve, amely nagy ellenállóképeséget biztosít a nehéz használati körülmények között
- az ajtószárny éle sztenderd vagy falc nélküli technológiával készül

## VASALAT

- három csapos zsanér a falcos ajtószárnyban, ezüst színben vagy felár ellenében feketében
- két pánt (felár ellenében harmadik) rejtve a falc nélküli ajtószárnyban, valamint két pánt a fordított ajtószárnyban (felár ellenében harmadik), ezüst színre festve (opcionálisan felár ellenében fekete, arany vagy fehér színben); a pántokat az ajtótokkal együtt szállítjuk és árazzuk
- zár: retesz-zárnyelvvel a falcos ajtószárnyban és mágneszár a falc nélküli ajtószárnyban (opcionálisan retesz-zárnyelvvel): kulcsos, zárbetétes, takarékos vagy blokkolható, ezüst színben (felár ellenében fekete); opcionálisan felár ellenében mágneszár fekete, arany vagy fehér színben
- mágneszár a fordított ajtószárnyban: kulcsos, zárbetétes, takarékos vagy blokkolható, ezüst színben; opcionálisan felár ellenében fekete, arany vagy fehér színben

## MARÁS

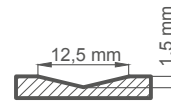

## FELÁRAS EXTRÁK

fordított ajtószárny

kitöltés teljes lemezzel

rekuperációs rés sztenderd vagy mini, szellőzési alulvágás sztenderd vagy mini (153. oldal)

falcot és falcolatlan ajtószárny „100”

további alsó gerenda (az ajtószárny saját kezű lerövidítése max. 8 cm-ig lehetséges)

fém takarókupakok a pántokra a falcot ajtószárnyban (szín: matt nikkel, patina, fényes króm, fényes sárgaréz, fehér és fekete)

váltás fekete színű pántokra, zárlemezre és zárra falcos ajtószárnyak esetén

automata küszöb

falc nélküli és fordított ajtószárnyak esetén mágneszár cserélhető fekete, fehér vagy arany színben

váltás fekete, fehér vagy arany színű pántokra és zárlemezre falc nélküli ajtószárnyakhoz

belső fa keretelem (oldalak és felső, alsó MDF)

szabvány PL2112

## LAKKOZOTT UV



FEHÉR TITÁN UV



KASMÍR TITÁN UV

ÚJDONSÁG

## ELÉRHETŐ MEGOLDÁSOK (158-169. oldal)

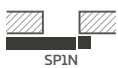

SP1N



SP1C



ZN1

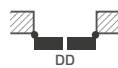

DD

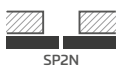

SP2N

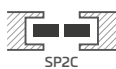

SP2C



ZN2

## ELÉRHETŐ AJTÓSZÁRNY SZÉLESSÉGEK

60 70 80N<sup>2)</sup> 80 90 100

<sup>2)</sup> csak falc nélküli és fordított ajtószárnyakhoz

<sup>3)</sup> a készlet erejéig



# UNO PREMIUM

LAKKOZOTT AJTÓSZÁRNYAK FALCOLT, FALCOLATLAN ÉS FORDÍTOTT KIVITELBEN



UNO PREMIUM BELLA SLIM fényes sárgaréz KILINCSEL

Falc nélküli AJTÓK, takaróléc 8 cm, TOK ILLESZTÉSE 90°, nézet az AJTÓTÓK oldaláról



Falc AJTÓK, takaróléc 8 cm, TOK ILLESZTÉSE 45°, nézet az AJTÓTÓK oldaláról



Falc AJTÓK, takaróléc 6 cm, TOK ILLESZTÉSE 45°, nézet a pántok oldaláról





UNO PREMIUM CUBE fekete matt kilincssel



## SZERKEZET

- falcos, fordított vagy falc nélküli ajtószárny
- belső MDF keret, két HDF lappal borítva
- opcionálisan felár ellenében belső fa keretelem (oldalak és felső, alsó MDF), két HDF lappal borítva
- stabilizáló "méhsejt" betét vagy felár ellenében kitöltés teljes lemezzel
- opcionálisan felár ellenében ajtótok-szélesítő panelek, valamint korona és pilaszterek str. 155-157
- lehetőség az ajtószárny saját kezű lerövidítésére, részletek a 153. oldalon

## KIALAKÍTÁS

- az ajtószárnyak és ajtótokok vízbázisú, UV-technológiával keményített lakkal festve, amely nagy ellenállóképeséget biztosít a nehéz használati körülmények között
- az ajtószárny éle sztenderd technológiával készült

## VASALAT

- három csapos zsanér a falcos ajtószárnyban, ezüst színben vagy felár ellenében feketeiben
- két pánt (felár ellenében harmadik) rejtve a falc nélküli ajtószárnyban, valamint két pánt a fordított ajtószárnyban (felár ellenében harmadik), ezüst színre festve (opcionálisan felár ellenében fekete, arany vagy fehér színben); a pántokat az ajtótokkal együtt szállítjuk és árazzuk
- zár: retesz-zárnyelvvel a falcos ajtószárnyban és mágneszár a falc nélküli ajtószárnyban (opcionálisan retesz-zárnyelvvel): kulcsos, zárbetétes, takarékos vagy blokkolható, ezüst színben (felár ellenében fekete); opcionálisan felár ellenében mágneszár fekete, arany vagy fehér színben
- mágneszár a fordított ajtószárnyban: kulcsos, zárbetétes, takarékos vagy blokkolható, ezüst színben; opcionálisan felár ellenében fekete, arany vagy fehér színben

## FELÁRAS EXTRÁK

fordított ajtószárny

kitöltés teljes lemezzel

rekuperációs rés sztenderd vagy mini, szellőzési alulvágás sztenderd vagy mini (153. oldal)

falcolt és falcolatlan ajtószárny „100”

falc és falc nélküli ajtószárny „110”

további alsó gerenda (az ajtószárny saját kezű lerövidítése max. 8 cm-ig lehetséges)

fém takarókupakok a pántokra a falcolt ajtószárnyban (szín: matt nikkel, patina, fényes króm, fényes sárgaréz, fehér és fekete)

váltás fekete színű pántokra, zárlemezre és zárra falcos ajtószárnyak esetén

automata küszöb

falc nélküli és fordított ajtószárnyak esetén mágneszár cserélhető fekete, fehér vagy arany színben

váltás fekete, fehér vagy arany színű pántokra és zárlemezre falc nélküli ajtószárnyakhoz

kerek ablak rozsdamentes acélból: polírozott „króm” vagy kefélt „szatén”, valamint fekete matt; decormat tejüveg, átlátszó üveg, ablak átmérője: belső 235 mm, külső 350 mm)

belső fa keretelem (oldalak és felső, alsó MDF)

szabvány PL2112

## LAKKOZOTT UV



FEHÉR TITÁN UV



KASMÍR TITÁN UV

ÚJDONSÁG

## ELÉRHETŐ MEGOLDÁSOK (158-169. oldal)

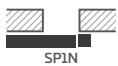

SP1N



SP1C

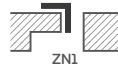

ZN1



DD

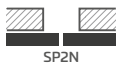

SP2N

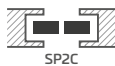

SP2C



ZN2

## ELÉRHETŐ AJTÓSZÁRNY SZÉLESSÉGEK ÚJDONSÁG

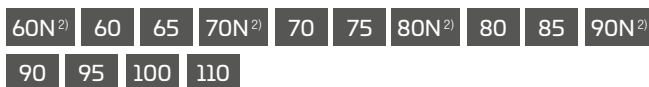

<sup>2)</sup> csak falc nélküli és fordított ajtószárnyakhoz

<sup>3)</sup> a készlet erejéig

# TURAN

LAKKOZOTT AJTÓSZÁRNYAK FALCOLT, FALCOLATLAN ÉS FORDÍTOTT KIVITELBEN



verseny  
döntőse

2019



TURAN 8<sup>3)</sup> szabvány PL2112 szerint, fekete VSG 221 ragasztott üvegezéssel, QUANTA FIT fekete matt kilincssel



TURAN 1



TURAN 2



TURAN 3



TURAN 4



TURAN 5



TURAN 6



TURAN 7\*)



TURAN 8

\*) a képen a REWERS változat látható

TURAN8 BELLA SLIM fekete matt kilincssel



## SZERKEZET

- falcolt, falcolatlan vagy felár ellenében fordított ajtószárny STILE technológiával készítve
- függőleges és vízszintes keretelemek MDF lapból, fóliázva és tartós UV-lakkal festve
- opcionálisan felár ellenében ragasztott fa függőleges keretelemek HDF és MDF lapokkal borítva
- a TURAN 8 modellben<sup>3)</sup> 3 mm vastag, nedvességálló HDF lapból készült panel mindkét oldalán üvegre ragasztva. A panel éle mindig az ajtószárny színében.
- 16 mm vastag MDF lapból készült betétek, marva és UV-álló lakkal festve
- opcionálisan felár ellenében ajtótok-szélesítő panelek, valamint korona és pilaszterek str. 155-157
- lehetőség az ajtószárny saját kezű lerövidítésére, részletek a 153. oldalon

## KIALAKÍTÁS

- az ajtószárnyak és ajtótokok vízbázisú, UV-technológiával keményített lakkal festve, amely nagy ellenállóképességet biztosít a nehéz használati körülmények között

## VASALAT

- három ezüst színű, 2-csapos pánt vízszintes állítási lehetőséggel a falcos ajtószárnyban, vagy felár ellenében fekete
- két pánt (felár ellenében harmadik is) rejtett a falc nélküli ajtószárnyban, festett ezüst színben (opcionálisan felár ellenében fekete, arany vagy fehér színben); a pántokat a tokhoz szállítjuk és azzal együtt árazzuk
- falcolt ajtószárnyban rugós-zárnyelves zár, falcolatlanban mágneszár (opcionálisan rugós-zárnyelves): kulcsos, zárbetétes, takarékos vagy blokkolható, ezüst színben (felár ellenében fekete); opcionálisan felár ellenében mágneszár fekete, arany vagy fehér színben

## ÜVEGEZÉS

- TURAN 1 és TURAN 8 modellek: 4 mm vastag edzett tejüveg vagy átlátszó üveg, felár ellenében VSG 221 ragasztott tejüveg vagy fekete biztonsági üveg, mindkét oldalon sima, vagy 4 mm-es dekoratív edzett üveg relief és point **ÚJDONSÁG** TURAN 1 esetén (relief és point üveg egyik oldala sima)
- TURAN 7 modell egyoldalasan tükörrel elérhető. Másik oldal – UV-lakkozott lap. Előlap – tükör a pántok oldalán.
- TURAN 8 modell – fix üvegezési szélesség: 50 mm

## FELÁRAS EXTRÁK

gyári átmenő furat a kilincsekhez (ún. osztott), ajtószárny szettel együtt rendelve

fordított ajtószárny

rekuperációs részterd vagy mini, szellőzési alulvágás szterd vagy mini (153. oldal)

falcolt és falcolatlan ajtószárny „100”

fém takarókupakok a pántokra a falcolt ajtószárnyban (szín: matt nikkelt, patina, fényes króm, fényes sárgaréz, fehér és fekete)

váltás fekete színű pántokra, zárlemezre és zárfa falcos ajtószárnyak esetén

VSG 221 ragasztott biztonsági üveg, mindkét oldalon sima (TURAN 1 és TURAN 8 esetén) vagy dekoratív üveg

automata küszöb

falc nélküli ajtószárny esetén mágneszár cserélhető fekete, fehér vagy arany színben

váltás fekete, fehér vagy arany színű pántokra és zárlemezre falc nélküli ajtószárnyakhoz

szabvány PL2112

+15% a szárny felár előtti árához

ragasztott fából készült függőleges keretelemek

## LAKKOZOTT UV



FEHÉR TITÁN UV



KASMÍR TITÁN UV

**ÚJDONSÁG**

## ELÉRHETŐ MEGOLDÁSOK (158-169. oldal)

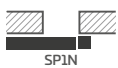

SP1N



SP1C

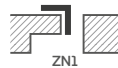

ZN1

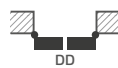

DD

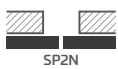

SP2N

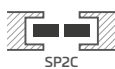

SP2C



ZN2

## ELÉRHETŐ AJTÓSZÁRNY SZÉLESSÉGEK

60 70 80N<sup>2)</sup> 80 90 100

## MARÁS

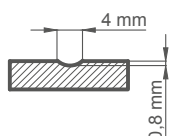

<sup>2)</sup> csak falcolatlan ajtószárnyakhoz



# MILDA

LAKKOZOTT AJTÓSZÁRNYAK FALCOLT, FALCOLATLAN ÉS FORDÍTOTT KIVITELBEN

A versenyre  
ajánlott termék



2019



MILDA 4 CUBE PREMIUM fekete matt kilincssel



MILDA 1



MILDA 2



MILDA 3



MILDA 4



MILDA 5



MILDA 2 CUBE PREMIUM fekete matt kilíncssel



## SZERKEZET

- falcos, fordított vagy falc nélküli ajtószárny
- belső MDF keret, két HDF lappal borítva
- opcionálisan felár ellenében belső fa keretelem (oldalak és felső, alsó MDF), két HDF lappal borítva
- stabilizáló "méhsejt" betét vagy felár ellenében kitöltés teljes lemezzel
- opcionálisan felár ellenében ajtótok-szélesítő panelek, valamint korona és pilaszterek str. 155-157
- lehetőség az ajtószárny saját kezű lerövidítésére, részletek a 153. oldalon

## KIALAKÍTÁS

- az ajtószárnyak és ajtótokok vízbázisú, UV-technológiával keményített lakkal festve, amely nagy ellenállóképeséget biztosít a nehéz használati körülmények között
- az ajtószárny éle sztenderd vagy falc nélküli technológiával készül

## VASALAT

- három csapos zsanér a falcos ajtószárnyban, ezüst színben vagy felár ellenében fekete
- két pánt (felár ellenében harmadik) rejtve a falc nélküli ajtószárnyban, valamint két pánt (felár ellenében harmadik) a fordított ajtószárnyban ezüst színre festve (opcionálisan felár ellenében fekete, arany vagy fehér színben); a pántokat az ajtótokkal együtt szállítjuk és árazzuk
- zár: retesz-zárnyelvvel a falcos ajtószárnyban és mágneszár a falc nélküli ajtószárnyban (opcionálisan retesz-zárnyelvvel): kulcsos, zárbetétes, takarékos vagy blokkolható, ezüst színben (felár ellenében fekete); opcionálisan felár ellenében mágneszár fekete, arany vagy fehér színben
- mágneszár a fordított ajtószárnyban: kulcsos, zárbetétes, takarékos vagy blokkolható, ezüst színben; opcionálisan felár ellenében fekete, arany vagy fehér színben

## MARÁS

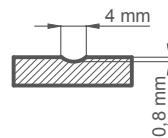

## FELÁRAS EXTRÁK

fordított ajtószárny

kitöltés teljes lemezzel

rekuperációs rés sztenderd vagy mini, szellőzési alulvágás sztenderd vagy mini (153. oldal)

falcot és falcotlan ajtószárny „100”

további alsó gerenda (az ajtószárny saját kezű lerövidítése max. 8 cm-ig lehetséges)

fém takarókupakok a pántokra a falcot ajtószárnyban (szín: matt nikkel, patina, fényes króm, fényes sárgaréz, fehér és fekete)

váltás fekete színű pántokra, zárlemeze és zárra falcos ajtószárnyak esetén

automata küszöb

falc nélküli és fordított ajtószárnyak esetén mágneszár cserélhető fekete, fehér vagy arany színben

váltás fekete, fehér vagy arany színű pántokra és zárlemeze falc nélküli ajtószárnyakhoz

belső fa keretelem (oldalak és felső, alsó MDF)

szabvány PL2112

## LAKKOZOTT UV



FEHÉR TITÁN UV



KASMÍR TITÁN UV

ÚJDONSÁG

## ELÉRHETŐ MEGOLDÁSOK (158-169. oldal)

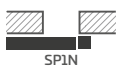

SP1N



SP1C

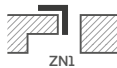

ZN1



DD

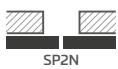

SP2N

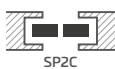

SP2C

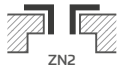

ZN2

## ELÉRHETŐ AJTÓSZÁRNY SZÉLESSÉGEK

60 70 80N<sup>2)</sup> 80 90 100

<sup>2)</sup> csak falc nélküli és fordított ajtószárnyakhoz

<sup>3)</sup> a készlet erejéig



# SYLENA

LAKKOZOTT AJTÓSZÁRNYAK FALCOLT, FALCOLATLAN ÉS FORDÍTOTT KIVITELBEN



SYLENA 5 BELLA SLIM fényes sárgaréz kilincssel



SYLENA 1



SYLENA 2



SYLENA 3



SYLENA 4



SYLENA 5



SYLENA 6



SYLENA 7



SYLENA 8

SYLENA 3 BELLA SLIM fekete matt klímccsel



## SZERKEZET

- falcos, fordított vagy falc nélküli ajtószárny
- belső MDF keret, két HDF lappal borítva
- opcionálisan felár ellenében belső fa keretelem (oldalak és felső, alsó MDF), két HDF lappal borítva
- stabilizáló "méhsejt" betét vagy felár ellenében kitérés teljes lemezzel
- opcionálisan felár ellenében ajtótok-szélesítő panelek, valamint korona és pilaszterek str. 155-157
- lehetőség az ajtószárny saját kezű lerövidítésére, részletek a 153. oldalon

## KIALAKÍTÁS

- az ajtószárnyak és ajtótokok vízbázisú, UV-technológiával keményített lakkal festve, amely nagy ellenállóképességet biztosít a nehéz használati körülmények között
- az ajtószárny éle sztenderd vagy falc nélküli technológiával készül

## VASALAT

- három csapos zsanér a falcos ajtószárnyban, ezüst színben vagy felár ellenében feketeiben
- két pánt (felár ellenében harmadik) rejtve a falc nélküli ajtószárnyban, valamint két pánt (felár ellenében harmadik) a fordított ajtószárnyban ezüst színben festve (opcionálisan felár ellenében fekete, arany vagy fehér színben); a pántokat az ajtótokkal együtt szállítjuk és árazzuk
- zár: retesz-zárnyelvvel a falcos ajtószárnyban és mágneszár a falc nélküli ajtószárnyban (opcionálisan retesz-zárnyelvvel); kulcsos, zárbetétes, takarékos vagy blokkolható, ezüst színben (felár ellenében fekete); opcionálisan felár ellenében mágneszár fekete, arany vagy fehér színben
- mágneszár a fordított ajtószárnyban: kulcsos, zárbetétes, takarékos vagy blokkolható, ezüst színben; opcionálisan felár ellenében fekete, arany vagy fehér színben

## MARÁS

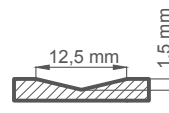

## FELÁRAS EXTRÁK

fordított ajtószárny

kitöltés teljes lemezzel

rekuperációs rés sztenderd vagy mini, szellőzési alulvágás sztenderd vagy mini (153. oldal)

falcolt és falcotlan ajtószárny „100”

további alsó gerenda (az ajtószárny saját kezű lerövidítése max. 8 cm-ig lehetséges)

fém takarókupakok a pántokra a falcolt ajtószárnyban (szín: matt nikkel, patina, fényes króm, fényes sárgaréz, fehér és fekete)

váltás fekete színű pántokra, zárlemeze és zárra falcos ajtószárnyak esetén

automata küszöb

falc nélküli és fordított ajtószárnyak esetén mágneszár cserélhető fekete, fehér vagy arany színben

váltás fekete, fehér vagy arany színű pántokra és zárlemeze falc nélküli ajtószárnyakhoz

belső fa keretelem (oldalak és felső, alsó MDF)

szabvány PL2112

## LAKKOZOTT UV



FEHÉR TITÁN UV



KASMÍR TITÁN UV

ÚJDONSÁG

## ELÉRHETŐ MEGOLDÁSOK (158-169. oldal)

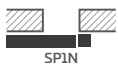

SP1N



SP1C

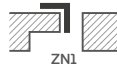

ZN1

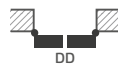

DD

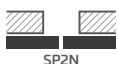

SP2N

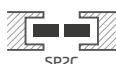

SP2C



ZN2

## ELÉRHETŐ AJTÓSZÁRNY SZÉLESSÉGEK

60 70 80N<sup>2)</sup> 80 90 100

<sup>2)</sup> csak falc nélküli és fordított ajtószárnyakhoz

<sup>3)</sup> a készlet erejéig



# INTARZIÁK

DEKORATÍV BETÉT, AMELY SÍKBAN VAN MARVA A FURNÉR FELÜLETÉVEL



ALTAMURA 1 FEKETE ST CPL dekorban, LUX 614 intarziával, QUANTA FIT fekete matt kilincsel





ÚJDONSÁG

## INTARZIA LUX PIROS, KÉK és OLÍVA

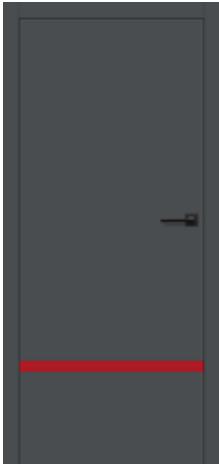

intarzia LUX 617

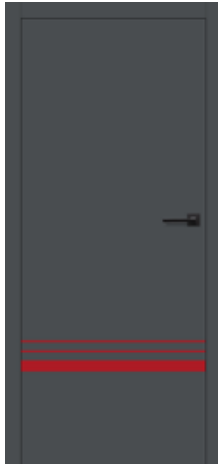

intarzia LUX 618

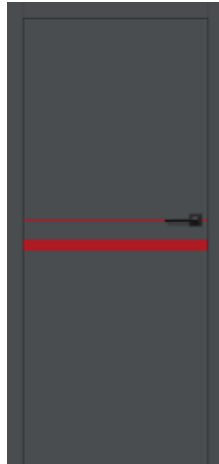

intarzia LUX 619



intarzia LUX 620



intarzia LUX 621



intarzia LUX 703

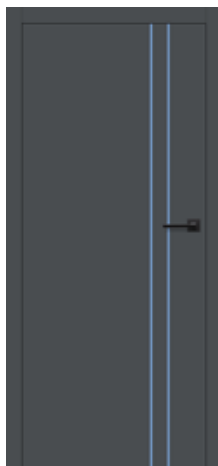

intarzia LUX 704



intarzia LUX 712



intarzia LUX 713

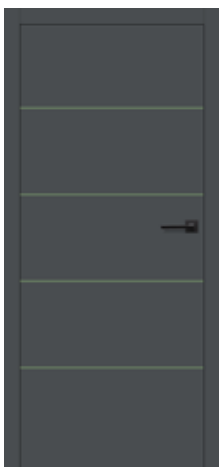

intarzia LUX 807

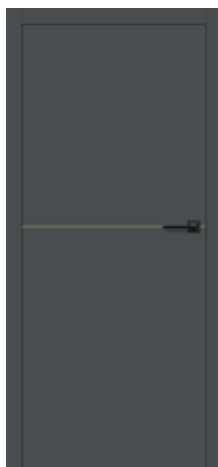

intarzia LUX 814

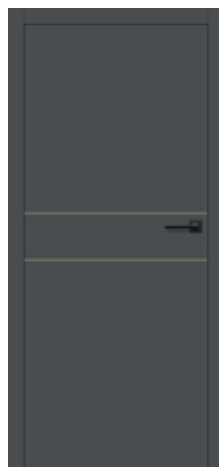

intarzia LUX 816

ANTRACIT ST CPL tok és ajtószármay

**INTARZIÁK** az ajtószármay mindkét oldalán elhelyezve és síkban marva annak felületével.

Az intarzia szélessége 8 mm vagy 50 mm.

A piros, kék és olíva színű intarziák minden kombinációban elérhetők, ugyanúgy, mint a fekete, acél, arany, tölgy vagy réz intarziák.

Az INTARZIÁK LUX elérhető színválasztéka:  
 kefélt acél **LUX 100**, fekete **LUX 200**, tölgy (meg egyezik a TÖLGY CLASSIC CPL 0,2 és 0,7-tel) **LUX 300**,  
 kefélt arany **LUX 400**, kefélt réz **LUX 500**,  
 piros **LUX 600**, kék **LUX 700**, olíva **LUX 800**

A bemutatott INTARZIÁK felár ellenében opcionálisan alkalmazhatók az alábbi modellekben, amelyek rendelhetők PL és PL2112 szabványban (ha elérhetők):

- UNO PREMIUM furnér
- ALTAMURA 1
- FORTECA RC2 és RC3
- HERSE SET EKO 30 dB
- HERSE SET 32 dB
- HERSE SET AKUSTIC 39 dB
- LEDA EI30 és EI60

# INTARZIÁK

DEKORATÍV BETÉT, AMELY SÍKBAN VAN MARVA A FURNÉR FELÜLETÉVEL

## INTARZIA LUX FEKETE



intarzia LUX 217



intarzia LUX 218



intarzia LUX 219



intarzia LUX 220



intarzia LUX 221



intarzia LUX 203



intarzia LUX 204



intarzia LUX 212



intarzia LUX 213



intarzia LUX 207



intarzia LUX 214



intarzia LUX 216

AJTÓTÖK FEKETE SET CPL AJTÓSZÁRNY TÖLGY CLASSIC CPL

**INTARZIÁK** az ajtószárny mindkét oldalán elhelyezve és síkban marva annak felületével.  
Az intarzia szélessége 8 mm vagy 50 mm.

Az **INTARZIÁK LUX** elérhető színválasztéka:  
kefélt acél **LUX 100**, fekete **LUX 200**, tölgy (megegyezik a TÖLGY CLASSIC CPL 0,2 és 0,7-tel) **LUX 300**,  
kefélt arany **LUX 400**, kefélt réz **LUX 500**,  
piros **LUX 600**, kék **LUX 700**, oliva **LUX 800**

A bemutatott **INTARZIÁK** felár ellenében opcionálisan alkalmazhatók az alábbi modellekben, amelyek rendelhetők PL és PL2112 szabványban (ha elérhetők):

- UNO PREMIUM furnér
- ALTAMURA 1
- FORTECA RC2 és RC3
- HERSE SET EKO 30 dB
- HERSE SET 32 dB
- HERSE SET AKUSTIC 39 dB
- LEDA EI30 és EI60

## INTARZIA LUX TÖLGY



intarzia LUX 317



intarzia LUX 318



intarzia LUX 319



intarzia LUX 320



intarzia LUX 321



intarzia LUX 303



intarzia LUX 304



intarzia LUX 312



intarzia LUX 313



intarzia LUX 307



intarzia LUX 314



intarzia LUX 316

AJTÓTÖK TÖLGY CLASSIC CPL 0,2 ajtószárny FEHÉR ST CPL

**INTARZIÁK** az ajtószárny mindkét oldalán elhelyezve és síkban marva annak felületével.  
Az intarzia szélessége 8 mm vagy 50 mm.

Az INTARZIÁK LUX elérhető színválasztéka:  
kefélt acél **LUX 100**, fekete **LUX 200**, tölgy (megegyezik a TÖLGY CLASSIC CPL 0,2 és 0,7-tel) **LUX 300**,  
kefélt arany **LUX 400**, kefélt réz **LUX 500**,  
piros **LUX 600**, kék **LUX 700**, olíva **LUX 800**

A bemutatott INTARZIÁK felár ellenében opcionálisan alkalmazhatók az alábbi modellekben, amelyek rendelhetők PL és PL2112 szabványban (ha elérhetők):

- UNO PREMIUM furnér
- ALTAMURA 1
- FORTECA RC2 és RC3
- HERSE SET EKO 30 dB
- HERSE SET 32 dB
- HERSE SET AKUSTIC 39 dB
- LEDA EI30 és EI60

# INTARZIÁK

DEKORATÍV BETÉT, AMELY SÍKBAN VAN MARVA A FURNÉR FELÜLETÉVEL

## INTARZIA LUX KEFÉLT ACÉL

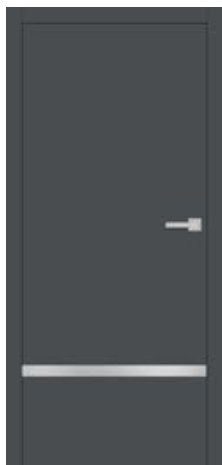

intarzia LUX 117

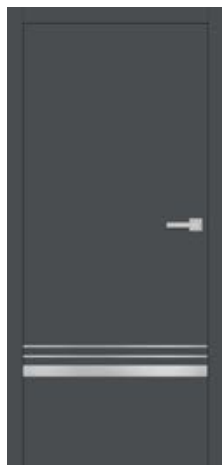

intarzia LUX 118



intarzia LUX 119



intarzia LUX 120



intarzia LUX 121



intarzia LUX 103



intarzia LUX 104



intarzia LUX 112



intarzia LUX 113

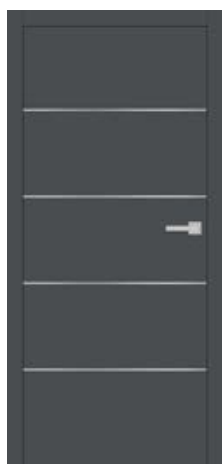

intarzia LUX 107

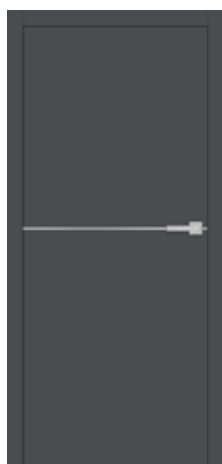

intarzia LUX 114



intarzia LUX 116

ANTRACIT ST CPL tok és ajtószármay

**INTARZIÁK** az ajtószármay mindkét oldalán helyezve és síkban marva annak felületével.  
Az intarzia szélessége 8 mm vagy 50 mm.

Az INTARZIÁK LUX elérhető színválasztéka:  
kefált acél **LUX 100**, fekete **LUX 200**, tölgy (megegyezik a TÖLGY CLASSIC CPL 0,2 és 0,7-tel) **LUX 300**,  
kefált arany **LUX 400**, kefált réz **LUX 500**,  
piros **LUX 600**, kék **LUX 700**, oliva **LUX 800**

A bemutatott INTARZIÁK felár ellenében opcionálisan alkalmazhatók az alábbi modellekben, amelyek rendelhetők PL és PL2112 szabványban (ha elérhetők):

- UNO PREMIUM furnér
- ALTAMURA 1
- FORTECA RC2 és RC3
- HERSE SET EKO 30 dB
- HERSE SET 32 dB
- HERSE SET AKUSTIC 39 dB
- LEDA EI30 és EI60



## INTARZIA LUX KEFÉLT RÉZ



intarzia LUX 517



intarzia LUX 518



intarzia LUX 519



intarzia LUX 520



intarzia LUX 521



intarzia LUX 503



intarzia LUX 504



intarzia LUX 512



intarzia LUX 513



intarzia LUX 507



intarzia LUX 514



intarzia LUX 516

AJTÓTÖK ÉS AJTÓSZÁRNY ZSÁLYA ST CPL

**INTARZIÁK** az ajtószárny mindkét oldalán elhelyezve és síkban marva annak felületével.  
Az intarzia szélessége 8 mm vagy 50 mm.

Az INTARZIÁK LUX elérhető színválasztéka:  
kefélt acél **LUX 100**, fekete **LUX 200**, tölgy (megegyezik a TÖLGY CLASSIC CPL 0,2 és 0,7-tel) **LUX 300**,  
kefélt arany **LUX 400**, kefélt réz **LUX 500**,  
piros **LUX 600**, kék **LUX 700**, olíva **LUX 800**

A bemutatott INTARZIÁK felár ellenében opcionálisan alkalmazhatók az alábbi modellekben, amelyek rendelhetők PL és PL2112 szabványban (ha elérhetők):

- UNO PREMIUM furnér
- ALTAMURA 1
- FORTECA RC2 és RC3
- HERSE SET EKO 30 dB
- HERSE SET 32 dB
- HERSE SET AKUSTIC 39 dB
- LEDA EI30 és EI60

# INTARZIÁK

DEKORATÍV BETÉT, AMELY SÍKBAN VAN MARVA A FURNÉR FELÜLETÉVEL

## INTARZIA LUX KEFÉLT ARANY

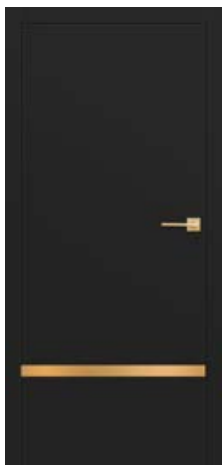

intarzia LUX 417

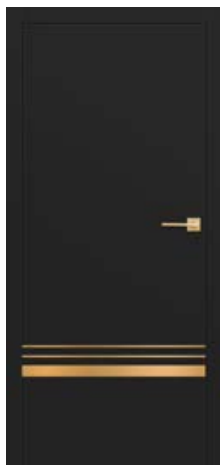

intarzia LUX 418

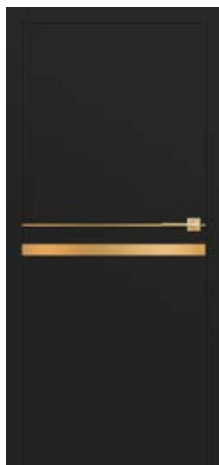

intarzia LUX 419

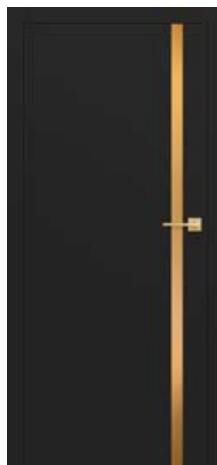

intarzia LUX 420



intarzia LUX 421

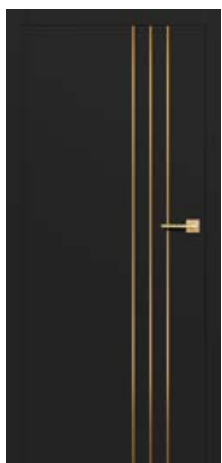

intarzia LUX 403

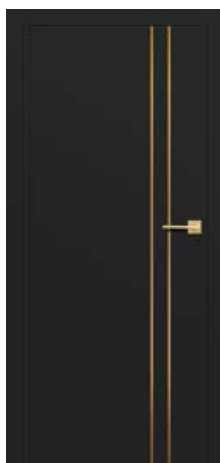

intarzia LUX 404



intarzia LUX 412



intarzia LUX 413

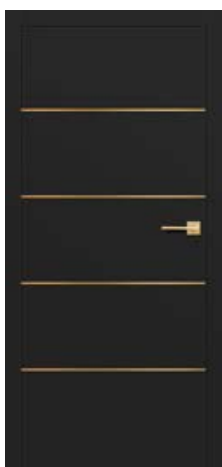

intarzia LUX 407



intarzia LUX 414

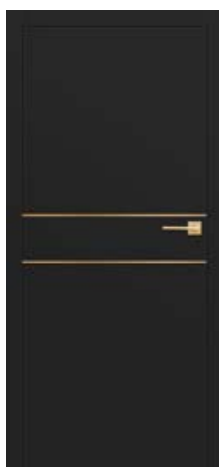

intarzia LUX 416

AJTÓTÖK ÉS AJTÓSZÁRNY FEKETE ST CPL

**INTARZIÁK** az ajtószárny mindkét oldalán elhelyezve és síkban marva annak felületével.  
Az intarzia szélessége 8 mm vagy 50 mm.

Az **INTARZIÁK LUX** elérhető színválasztéka:  
kefélt acél **LUX 100**, fekete **LUX 200**, tölgy (megegyezik a TÖLGY CLASSIC CPL 0,2 és 0,7-tel) **LUX 300**,  
kefélt arany **LUX 400**, kefélt réz **LUX 500**,  
piros **LUX 600**, kék **LUX 700**, oliva **LUX 800**

A bemutatott **INTARZIÁK** felár ellenében opcionálisan alkalmazhatók az alábbi modellekben, amelyek rendelhetők PL és PL2112 szabványban (ha elérhetők):

- UNO PREMIUM furnér
- ALTAMURA 1
- FORTECA RC2 és RC3
- HERSE SET EKO 30 dB
- HERSE SET 32 dB
- HERSE SET AKUSTIC 39 dB
- LEDA EI30 és EI60

# INTARZIÁK

DEKORATÍV BETÉT, AMELY SÍKBAN VAN MARVA A FURNÉR FELÜLETÉVEL



ALTAMURA 1 FEKETE ST CPL dekorban, LUX 421 intarziával, BELLA SLIM négyzet alakú szatén sárgaréz kilincsel



# BALDUR

BELTÉRI AJTÓSZÁRNYAK FALCOS, FALCNÉLKÜLI ÉS FORDÍTOTT KIVITELBEN



BALDUR 1 TÖLGY NATÚR PREMIUM dekorban, FEKETE ST CPL dekoros ajtótokkal, QUBIK fekete matt kilincssel

BALDUR 1 TÖLGY RETRO dekorban, FEKETE ST CPL dekoros ajtótokkal, CUBE PREMIUM fekete matt kilincssel



BALDUR 1

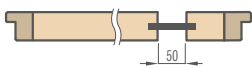

8 mm tejuveg edzett üveg vagy felár ellenében VSG/ESG 441 tejuveg vagy fekete üveg.

BALDUR 3 TÖLGY ST CPL dekorban, FEKETE ST CPL dekoros ajtótokkal, CUBE PREMIUM fekete matt kilincssel



BALDUR 3

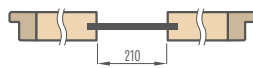

8 mm tejuveg edzett üveg vagy felár ellenében VSG/ESG 441 tejuveg vagy fekete üveg.

ÚJDONSÁG

BALDUR 9 TÖLGY CLASSIC CPL dekorban, FEKETE ST CPL dekoros ajtótokkal, CUBE PREMIUM fekete matt kilincssel



BALDUR 9

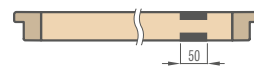

4 mm fekete lacobel üveg kétoldalúan beragasztva az ajtószárnyba, síkban az ajtó felületével.



## SZERKEZET

- falcos, fordított vagy falc nélküli ajtószárny
- belső MDF keret, két HDF lappal borítva
- opcionálisan felár ellenében belső fa keretelem (oldalak és felső, alsó MDF), két HDF lappal borítva
- stabilizáló "méhsejt" betét vagy felár ellenében kitöltés teljes lemezzel
- opcionálisan felár ellenében ajtótok-szélesítő panelek, valamint korona és pilaszterek str. 155-157

## KIALAKÍTÁS

- PREMIUM vagy CPL felületű HDF lap
- az ajtószárny éle standard falcos vagy falc nélküli technológiával készül, CPL 0,2 laminátumban ABS élzárással, csak az ajtószárny színében, vagy felár ellenében standard fekete élzárással.
- fordított ajtószárny csak STANDARD élkialakítással, PREMIUM és ST CPL dekorban érhető el.
- az ajtószárny éle a felület színével megegyező vagy opcionálisan sima fekete színű élzárással készül (TÖLGY NATÚR KERESZTEREZETES PREMIUM dekor esetén keresztirányú struktúrájú fekete élzárás). Fekete színű élek esetén az élzárás részben körbefutó (két függőleges és felső rész), valamint az üvegnél.
- a BALDUR 1 falcos és falc nélküli ajtószárny csak FEHÉR ST CPL dekorban rendelhető opcionálisan soft technológiával (nincsenek látható hosszanti élillesztések a felületen), amelyhez feláras teljes lemez szükséges. A soft technológia nem érhető el a PL2112 szabványban.
- a BALDUR 1 tolóajtó rendszerekben az alsó részen látható, 17 mm magas profil található alumínium vagy fekete színben.

## VASALAT

- három csapos zsanér a falcos ajtószárnyban, ezüst színben vagy felár ellenében feketében
- két zsanér (felár ellenében harmadik) rejtve a falc nélküli ajtószárnyban, valamint két zsanér (felár ellenében harmadik) a fordított ajtószárnyban, ezüst színben festve (opcionálisan felár ellenében fekete, arany vagy fehér színben); a zsanérok az ajtótokkal együtt kerülnek szállításra és árazásra.
- falcost ajtószárnyban retesz-zár; falc nélküli ajtószárnyban mágneszár (opcionálisan retesz-zár): kulcsos, zárbetétes, takarékos vagy blokkolható, ezüst színben (felár ellenében fekete); opcionálisan felár ellenében mágneszár fekete, arany vagy fehér színben
- fordított ajtószárnyban mágneszár: kulcsos, zárbetétes, takarékos vagy blokkolható, ezüst színben; opcionálisan felár ellenében fekete, arany vagy fehér színben

## ÜVEGEZÉS

- BALDUR 1, 3: 8 mm tejuveg edzett üveg vagy felár ellenében ragasztott és edzett VSG/ESG 441 biztonsági üveg, tejuveg vagy fekete, mindkét oldalon sima.
- BALDUR 9 **ÚJDONSÁG** 4 mm fekete üveg kétoldalián síkban az ajtószárny felületével
- az üveg látható szélessége: BALDUR 1 és 9 – 50 mm, BALDUR 3 – 210 mm

## CPL



## PREMIUM

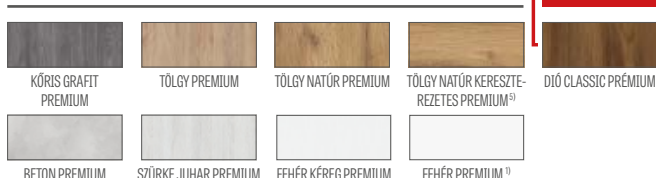

## FELÁRAS EXTRÁK

**fordított ajtószárny** (nem elérhető CPL 0,2-ben és a BALDUR 1 esetén SOFT élkialakítással)

kitöltés teljes lemezzel

rekuperációs rés sztenderd vagy mini, szellőzési alulvágás sztenderd vagy mini (153. oldal)

falcos és falc nélküli „100”-as ajtószárny

VSG/ESG 441 tejuveg vagy fekete üveg

falcost ajtószárnyban fém zsanér takarók (szálciszolt nikkel, patina, fényes króm, fényes sárgaréz, fehér és fekete)

váltás fekete színű pántokra, zárlemeze és zárfa falcos ajtószárnyak esetén

szárny élének fekete kivitele

falc nélküli és fordított ajtószárnyak esetén mágneszárú váltás fekete, fehér vagy arany színben

váltás fekete, fehér vagy arany színű pántokra és zárlemeze falc nélküli ajtószárnyakhoz

belső fa keretelem (oldalak és felső, alsó MDF)

szabvány PL2112

+15% a szárny felár előtti árához

## ELÉRHETŐ AJTÓSZÁRNY SZÉLESSÉGEK **ÚJDONSÁG**



## ELÉRHETŐ MEGOLDÁSOK<sup>3)</sup> (158-169. oldal)



## ÉLKIALAKÍTÁS



AJTÓSZÁRNY ÉLKIALAKÍTÁSA FEKETE SIMA



AJTÓSZÁRNY ÉLKIALAKÍTÁSA FEKETE KERESZTIRÁNYÚ

## ALSÓ SZELLŐZŐNYÍLÁS



<sup>1)</sup> sima fehér fólia, amely festett felületet imitál

<sup>2)</sup> speciális **AntiFinger** bevonat, amely csökkenti a szennyeződések és az ujjlenyomatok nyomait

<sup>3)</sup> a BALDUR 3 modell nem érhető el tolóajtó rendszerekben és KÉTSZÁRNYÚ AJTÓK esetén

<sup>4)</sup> csak SOFT változat érhető el a BALDUR 1 falcos és falc nélküli kivitelben FEHÉR ST CPL dekorban, és csak FELÁRAS EXTRÁK-ként teljes lemezes kitöltéssel (a soft opció nem elérhető a szabvány PL2112 esetén)

<sup>5)</sup> a szettben az AJTÓTOK TÖLGY NATÚR PREMIUM dekorban készül

<sup>6)</sup> csak falc nélküli és fordított ajtószárny esetén

<sup>7)</sup> csak BALDUR 1 és BALDUR 9 falc nélküli és fordított ajtószárny, SOFT élkialakítással nem elérhető

<sup>8)</sup> a készlet erejéig



# UNO PREMIUM

BELTÉRI AJTÓSZÁRNYAK FALCOS, FALCNÉLKÜLI ÉS FORDÍTOTT KIVITELBEN



UNO PREMIUM TÖLGY PREMIUM dekorban, FEKETE ST CPL dekorú ajtótokkal, CUBE PREMIUM fekete matt kilinccsel

UNO PREMIUM TÖLGY NATÚR KERESZTEREZETES PREMIUM dekorban, CUBE fekete matt kilinccsel



UNO PREMIUM KÖRIS GRAFIT PREMIUM dekorban, CUBE fekete matt kilinccsel



UNO PREMIUM DIÓ CLASSIC PREMIUM dekorban, CUBE fekete matt kilinccsel



UNO PREMIUM FEHÉR PREMIUM dekorbán, BELLA SLIM fekete matt kilincssel



## SZERKEZET

- falcos, fordított vagy falc nélküli ajtószárny
- belső MDF keret, két HDF lappal borítva
- opcionálisan felár ellenében belső fa keretelem (oldalak és felső, alsó MDF), két HDF lappal borítva
- stabilizáló „méhsejt” kitöltés
- FELÁRAS EXTRÁK-ként teljes lemezes kitöltés
- opcionálisan felár ellenében ajtótok-szélesítő panelek, valamint korona és pilaszterek str. 155-157
- lehetőség az ajtószárny saját kezű lerövidítésére, részletek a 153. oldalon

## KIALAKÍTÁS

- HDF lemez prémium furnérral borítva
- az ajtószárny éle sztenderd falcos vagy falc nélküli technológiával készül
- az él a szárny felületének színével megegyező vagy opcionálisan fekete sima szegéllyel van ellátva (TÖLGY NATÚR KERESZTEREZETES PREMIUM dekor esetén keresztirányú struktúrájú fekete szegély)
- betétek (intarzia) színek: kefélt acél, fekete, kefélt arany és TÖLGY CLASSIC CPL, 8 mm vagy 50 mm szélességben, a szárny felületével egy síkban, mindkét oldalon, 100-107. oldal

## VASALAT

- három csapos zsanér a falcos ajtószárnyban, ezüst színben vagy felár ellenében feketében
- Két zsanér (felár ellenében harmadik) rejtve a falc nélküli ajtószárnyban, valamint két zsanér (felár ellenében harmadik) a fordított ajtószárnyban, ezüst színben festve (opcionálisan felár ellenében fekete, arany vagy fehér színben); a zsanérok az ajtótokkal együtt kerülnek szállításra és árazásra.
- falcost ajtószárnyban retesz-zár, falc nélküli ajtószárnyban mágneszár (opcionálisan retesz-zár): kulcsos, zárbetétes, takarékos vagy blokkolható, ezüst színben (felár ellenében fekete); opcionálisan felár ellenében mágneszár fekete, arany vagy fehér színben
- fordított ajtószárnyban mágneszár: kulcsos, zárbetétes, takarékos vagy blokkolható, ezüst színben; opcionálisan felár ellenében fekete, arany vagy fehér színben

## PREMIUM

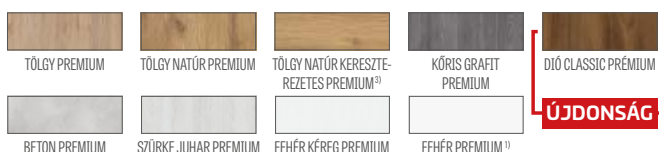

ÚJDONSÁG

## ELÉRHETŐ AJTÓSZÁRNY SZÉLESSÉGEK ÚJDONSÁG

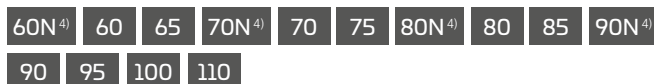

## ELÉRHETŐ MEGOLDÁSOK (158-169. oldal)

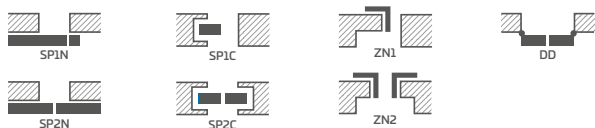

## ÉLKIALAKÍTÁS



AJTÓSZÁRNY ÉLKIALAKÍTÁSA FEKETE SIMA (felár ellenében)



AJTÓSZÁRNY ÉLKIALAKÍTÁSA FEKETE KERESZTIRÁNYÚ (felár ellenében)



## FELÁRAS EXTRÁK

- fordított ajtószárny
- kitöltés teljes lemezzel
- lapmegerősítés az önzáró alatt
- karos ajtócsukó / önbehúzó (ezüst, fekete, fehér, barna)
- extra alsó gerenda (saját kezűleg rövidíthető max. 8 cm-ig)
- kerek és szögletes fémhüvelyek (4 db), felület: kefélt nikkelt, patina, fehér és fekete
- fautáznatú műanyag szellőzők (4 db.)
- rekuperációs rés sztenderd vagy mini, szellőzési alulvágás sztenderd vagy mini (153. oldal) vagy szellőzőrács
- falcos és falc nélküli „100”-as ajtószárny
- „110”-es falcos és falc nélküli ajtószárny
- automata küszöb
- fém zsanér takarók falcos ajtószárnyhoz (kefélt nikkelt, patina, fényes króm, fényes sárgaréz, fehér és fekete)
- váltás fekete színű pántokra, zárlemezre és zárra falcos ajtószárnyak esetén
- rozsdamentes acél kerek ablak: polírozott „króm” vagy kefélt „szatén”, illetve fekete matt; decormat tejüveg, átlátszó üveg, ablak átmérője: belső 235 mm, külső 350 mm)
- az ajtólap élének fekete kivitele
- átváltás mágneszárakra fekete, fehér vagy arany színben falc nélküli és fordított ajtószárny esetén
- váltás fekete, fehér vagy arany színű pántokra és zárlemezre falc nélküli ajtószárnyakhoz
- belső fa keretelem (oldalak és felső, alsó MDF)
- intarzia LUX; választható változatok: 100-107. oldal
- szabvány PL2112 +15% a szárny felár előtti árához

<sup>1)</sup> sima fehér fólia, amely festett felületet imitál

<sup>3)</sup> a szettben az AJTÓTOK TÖLGY NATÚR PREMIUM dekorbán készül

<sup>4)</sup> csak falc nélküli és fordított ajtószárnyakhoz

<sup>5)</sup> a készlet erejéig



# ALTAMURA

BELTÉRI AJTÓSZÁRNYAK FALCOS, FALCNÉLKÜLI ÉS FORDÍTOTT KIVITELBEN



ALTAMURA 1 RETRO CPL dekorban, QUANTA FIT fekete matt kilincsel, fekete matt kerek ablakkal



ALTAMURA 1



ALTAMURA 2



ALTAMURA 3



ALTAMURA 4



középső panel



ALTAMURA 5



ALTAMURA 6



ALTAMURA 7



ALTAMURA 8



rácsos panel



alsó panel



## SZERKEZET

- falcos, fordított vagy falc nélküli ajtószárny
- belső MDF keret, két HDF lappal borítva
- opcionálisan felár ellenében belső fa keretelem (oldalak és felső, alsó MDF), két HDF lappal borítva
- stabilizáló "méhsejt" betét vagy felár ellenében kitöltés teljes lemezzel
- opcionálisan felár ellenében ajtótok-szélesítő panelek, valamint korona és pilaszterek str. 155-157
- lehetőség az ajtószárny saját kezű lerövidítésére, részletek a 153. oldalon

## KIALAKÍTÁS

- fóliázott HDF lap
- az ajtószárny éle STANDARD technológiával készül
- A CPL 0,2 és 0,7 laminátumok kizárólag STANDARD élkialakítással érhetőek el, amely ABS élzáróval van ellátva csak az ajtószárny színében, vagy felár ellenében standard fekete élzáróval.
- az él (standard vagy falc nélküli kialakítás) a felület színével megegyező élzáróval, vagy opcionálisan sima fekete színű élzáróval van ellátva (TÖLGY NATÚR KERESZTEREZETES PREMIUM dekor esetén keresztirányú struktúrájú fekete élzáróval)
- az ALTAMURA 1 esetében felár ellenében elérhetőek kétoldalas betétek (intarzia), amelyek a 100-107. oldalon találhatók

## VASALAT

- három csapozás a falcos ajtószárnyban, ezüst színben vagy felár ellenében feketében
- két pánt (felár ellenében harmadik) rejtett a falc nélküli ajtószárnyban, valamint két pánt a fordított ajtószárnyban (felár ellenében harmadik), ezüst színben festve (opcionálisan felár ellenében fekete, arany vagy fehér színben); a pántokat az ajtótokkal együtt szállítjuk és árazzuk
- falcost ajtószárnyban retesz-zár, falc nélküli ajtószárnyban mágneszár (opcionálisan retesz-zár): kulcsos, zárbetétes, takarékos vagy blokkolható, ezüst színben (felár ellenében fekete); opcionálisan felár ellenében mágneszár fekete, arany vagy fehér színben
- fordított ajtószárnyban mágneszár: kulcsos, zárbetétes, takarékos vagy blokkolható, ezüst színben; opcionálisan felár ellenében fekete, arany vagy fehér színben

## ÜVEGEZÉS

- **alapfelszereltségben edzett decormat üveg – tejuveg**, átlátszó vagy felár ellenében VSG 221 tejuveg, mindkét oldalon sima biztonsági üveg
- lehetőség az üvegezés oldalának megváltoztatására REWERS-re (AWERS az alapértelmezett üvegezés), 154. oldal

## FELÁRAS EXTRÁK

**fordított ajtószárny** (nem elérhető CPL 0,2 és 0,7 esetén)

kitöltés teljes lemezzel

lapmerekítés az öbehúzó alatt

karos ajtócsukó / önbehúzó (ezüst, fekete, fehér, barna)

további alsó gerenda / merevítés (saját kezűleg rövidíthető max. 8 cm-ig)

rekuperációs rés sztenderd vagy mini, szellőzési alulvágás sztenderd vagy mini (153. oldal), vagy szellőzőrács

fém hüvelyek, kerek vagy szögletes (4 db), felület: matt nikkel, patina, fehér és fekete

műanyag hüvelyek

falcolt és falc nélküli ajtószárny „100”, falcolt és falc nélküli ajtószárny „110”

VSG 221 ragasztott tejuveg

automata küszöb

fém pánttakarók falcolt ajtószárnyhoz (matt nikkel, patina, fényes króm, fényes sárgaréz, fehér és fekete)

váltás fekete színű pántokra, zárlemezre és zárfa falcos ajtószárnyak esetén

az ALTAMURA 1 modellben elérhető rozsdamentes acél kerek ablak: polírozott króm vagy matt satén, valamint matt fekete; decormat tejuveg, átlátszó üveg, kerek ablak átmérője: belső 235 mm, külső 350 mm

rozsdamentes acél panel (kétoldalas szerelés csak STANDARD falcos szárnyaknál) magasság: 300 mm

– alsó ALTAMURA 1, 3, 4, 6, 8

– középső ALTAMURA 1, 4

– alsó szellőzővel: ALTAMURA 1, 3, 4, 6, 8

szárny élének fekete kivitele

átváltás mágneszárra fekete, fehér vagy arany színben falc nélküli és fordított ajtószárny esetén

váltás fekete, fehér vagy arany színű pántokra és zárlemezre falc nélküli ajtószárnyakhoz

belső fa keretelem (oldalak és felső, alsó MDF)

az ALTAMURA 1 modellben LUX intarzia; választható változatok a 100-107. oldalon

szabvány PL2112

+15% a szárny felár előtti árához

## GREKO



## CPL



## PREMIUM

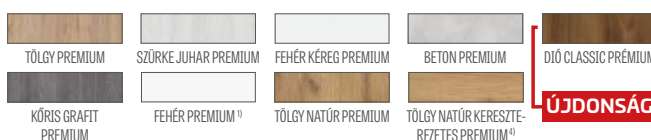

## ELÉRHETŐ AJTÓSZÁRNY SZÉLESSÉGEK ÚJDONSÁG

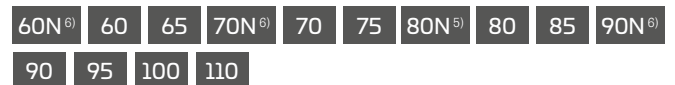

## ELÉRHETŐ MEGOLDÁSOK (158-169. oldal)



## ÉLKIALAKÍTÁS



## ÜVEGKERET



<sup>1)</sup> simára festett felületet utánozó fehér fólia

<sup>3)</sup> speciális AntiFinger bevonat, amely csökkenti a szennyeződések és az ujlenyomatok nyomait

<sup>4)</sup> a tok TÖLGY NATÚR PREMIUM dekorban készül

<sup>5)</sup> csak falc nélküli és fordított ajtószárnyakhoz

<sup>6)</sup> csak az ALTAMURA 1 falc nélküli és fordított változatához

<sup>7)</sup> a készlet erejéig





# ANSEDONIA

BELTÉRI AJTÓSZÁRNYAK FALCOS, FALCNÉLKÜLI ÉS FORDÍTOTT KIVITELBEN



ANSEDONIA 4 SZÜRKE TÖLGY ST CPL dekorban, TOPAZ inox kilincsel



ANSEDONIA 1



ANSEDONIA 2



ANSEDONIA 3



ANSEDONIA 4



ANSEDONIA 5



ANSEDONIA 6



ANSEDONIA 7



ANSEDONIA 8



ANSEDONIA 9



ANSEDONIA 10



ANSEDONIA 11



ANSEDONIA 12

## SZERKEZET

- falcos, fordított vagy falc nélküli ajtószárny
- belső MDF keret, két HDF lappal borítva
- opcionálisan felár ellenében belső fa keretelem (oldalak és felső, alsó MDF), két HDF lappal borítva
- stabilizáló "méhsejt" betét vagy felár ellenében kitöltés teljes lemezzel
- opcionálisan felár ellenében ajtótok-szélesítő panelek, valamint korona és pilaszterek str. 155-157
- lehetőség az ajtószárny saját kezű lerövidítésére, részletek a 153. oldalon

## KIALAKÍTÁS

- fóliázott HDF lap
- az ajtószárny éle STANDARD technológiával készül.
- A CPL 0,2 és 0,7 laminátumok kizárólag STANDARD élkialakítással érhetők el, amely ABS élzáróval van ellátva csak az ajtószárny színében, vagy felár ellenében standard fekete élzáróval.
- az él (standard vagy falc nélküli kialakítás) a felület színével megegyező élzáróval, vagy opcionálisan sima fekete színű élzáróval van ellátva (TÖLGY NATÚR KERESZTEREZETES PREMIUM dekor esetén keresztirányú struktúrájú fekete élzáróval)

## VASALAT

- három csapos zsanér a falcos ajtószárnyban, ezüst színben vagy felár ellenében feketében
- két pánt (felár ellenében harmadik) rejtett a falc nélküli ajtószárnyban, valamint két pánt a fordított ajtószárnyban (felár ellenében harmadik), ezüst színben festve (opcionálisan felár ellenében fekete, arany vagy fehér színben); a pántokat az ajtótokkal együtt szállítjuk és árazzuk
- falcost ajtószárnyban retesz-zár; falc nélküli ajtószárnyban mágneszár (opcionálisan retesz-zár): kulcsos, zárbetétes, takarékos vagy blokkolható, ezüst színben (felár ellenében fekete); opcionálisan felár ellenében mágneszár fekete, arany vagy fehér színben
- fordított ajtószárnyban mágneszár: kulcsos, zárbetétes, takarékos vagy blokkolható, ezüst színben; opcionálisan felár ellenében fekete, arany vagy fehér színben

## ÜVEGEZÉS

- **alapfelszereltségben edzett decormat üveg – tejúveg**, átlátszó vagy felár ellenében VSG 221 tejúveg, mindkét oldalon sima biztonsági üveg
- lehetőség az üvegezés oldalának megváltoztatására REWERS-re (AWERS az alapértelmezett üvegezés), 154. oldal

## FELÁRAS EXTRÁK

### fordított ajtószárny

(nem elérhető CPL 0,2 és 0,7 esetén)

kitöltés teljes lemezzel

lapmerezítés az öbehuzó alatt

karos ajtócsukó / önbehuzó (ezüst, fekete, fehér, barna)

további alsó gerenda (saját kezűleg rövidíthető max. 8 cm-ig)

rekuperációs rés sztenderd vagy mini, szellőzési alulvágás sztenderd vagy mini (153. oldal), vagy szellőzőrács

műanyag hüvelyek

fém hüvelyek, kerek vagy szögletes (4 db), felület: matt nikkel, patina, fehér és fekete

falcos és falc nélküli „100”-as ajtószárny

ragasztott VSG 221 üveg, tejúveg, mindkét oldalon sima

automata küszöb

fém pánttakarók falcolt ajtószárnyhoz (matt nikkel, patina, fényes króm, fényes sárgaréz, fehér és fekete)

váltás fekete színű pántokra, zárlemeze és zárfa falcos ajtószárnyak esetén

ajtószárny élkialakítása fekete

falc nélküli és fordított ajtószárnyak esetén mágneszárra váltás fekete, fehér vagy arany színben

váltás fekete, fehér vagy arany színű pántokra és zárlemeze falc nélküli ajtószárnyakhoz

belső fa keretelem (oldalak és felső, alsó MDF)

szabvány PL2112

+15% a szárny felár előtti árához

## ELÉRHETŐ AJTÓSZÁRNY SZÉLESSÉGEK **ÚJDONSÁG**

60 65 70 75 80N<sup>5)</sup> 80 85 90 95 100

## GREKO



## CPL

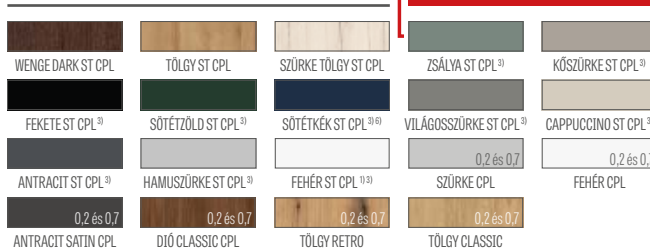

## PREMIUM

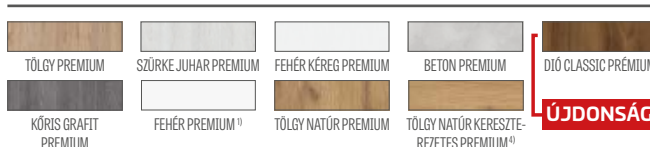

## ELÉRHETŐ MEGOLDÁSOK (158-169. oldal)

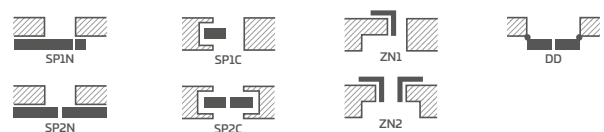

## ÉLKIALAKÍTÁS

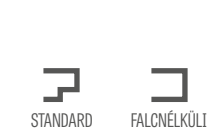

## ÜVEGKERET



<sup>1)</sup> simára festett felületet utazó fehér fólia

<sup>3)</sup> speciális **AntiFinger** bevonat, amely csökkenti a szennyeződések és az ujjlenyomatok nyomait

<sup>4)</sup> a tok TÖLGY NATÚR PREMIUM dekorban készül

<sup>5)</sup> csak falc nélküli és fordított ajtószárnyakhoz

<sup>6)</sup> a készlet erejéig



# LORIENT

BELTÉRI AJTÓSZÁRNYAK FALCOS, FALCNÉLKÜLI ÉS FORDÍTOTT KIVITELBEN



LORIENT 1 ANTRACIT ST CPL dekorban, TOPAZ inox kilincssel



LORIENT 1



LORIENT 2



LORIENT 3



LORIENT 4



LORIENT 5



LORIENT 6



LORIENT 7



LORIENT 8



LORIENT 9



LORIENT 10



LORIENT 11



LORIENT 12

## SZERKEZET

- falcos, fordított vagy falc nélküli ajtószárny
- belső MDF keret, két HDF lappal borítva
- opcionálisan felár ellenében belső fa keretelem (oldalak és felső, alsó MDF), két HDF lappal borítva
- stabilizáló "méhsejt" betét vagy felár ellenében kitöltés teljes lemezzel
- opcionálisan felár ellenében ajtótok-szélesítő panelek, valamint korona és pilaszterek str. 155-157
- lehetőség az ajtószárny saját kezű lerövidítésére, részletek a 153. oldalon

## KIALAKÍTÁS

- fóliázott HDF lap
- az ajtószárny éle STANDARD technológiával készül.
- az él (standard vagy falc nélküli kialakítás) a felület színével megegyező élzáróval, vagy opcionálisan sima fekete színű élzáróval van ellátva (TÖLGY NATÚR KERESZTEREZETES PREMIUM dekor esetén keresztirányú struktúrájú fekete élzáróval)

## VASALAT

- három csapos zsanér a falcos ajtószárnyban, ezüst színben vagy felár ellenében feketében
- két pánt (felár ellenében harmadik) rejtett falc nélküli ajtószárnyban, valamint két pánt a fordított ajtószárnyban (felár ellenében harmadik), ezüst színben festve (opcionálisan felár ellenében fekete, arany vagy fehér színben); a pántokat az ajtótokkal együtt szállítjuk és árazzuk
- falcost ajtószárnyban retesz-zár, falc nélküli ajtószárnyban mágneszár (opcionálisan retesz-zár): kulcsos, zárbetétes, takarékos vagy blokkolható, ezüst színben (felár ellenében fekete); opcionálisan felár ellenében mágneszár fekete, arany vagy fehér színben
- fordított ajtószárnyban mágneszár: kulcsos, zárbetétes, takarékos vagy blokkolható, ezüst színben; opcionálisan felár ellenében fekete, arany vagy fehér színben

## ÜVEGEZÉS

- **alapfelszereltségben edzett decormat üveg - tejjüveg**, átlátszó vagy felár ellenében VSG 221 tejjüveg biztonsági, mindkét oldalon sima
- lehetőség az üvegezés oldalának megváltoztatására REWERS-re (AWERS az alapértelmezett üvegezés), 154. oldal

## FELÁRAS EXTRÁK

fordított ajtószárny

kitöltés teljes lemezzel

lapmerezítés az öbhezúzó alatt

karos ajtócsukó / önbehúzó (ezüst, fekete, fehér, barna)

további alsó gerenda / merevítés (saját kezűleg rövidíthető max. 8 cm-ig)

rekuperációs rés sztenderd vagy mini, szellőzési alulvágás sztenderd vagy mini (153. oldal), vagy szellőzőrács

műanyag hüvelyek

fém hüvelyek, kerek vagy szögletes (4 db), felület: matt nikkel, patina, fehér és fekete

falcos és falc nélküli „100”-as ajtószárny

ragasztott VSG 221 üveg, tejjüveg, mindkét oldalon sima

automata küszöb

fém pánttakarók falcolt ajtószárnyhoz (matt nikkel, patina, fényes króm, fényes sárgaréz, fehér és fekete)

váltás fekete színű pántokra, zárlemezzel és zár falcos ajtószárnyak esetén

ajtószárny élkialakítása fekete

falc nélküli és fordított ajtószárnyak esetén mágneszár váltás fekete, fehér vagy arany színben

váltás fekete, fehér vagy arany színű pántokra és zárlemezzel falc nélküli ajtószárnyakhoz

belső fa keretelem (oldalak és felső, alsó MDF)

szabvány PL2112

+15% a szárny felár előtti árához

## GREKO



## CPL



## PREMIUM

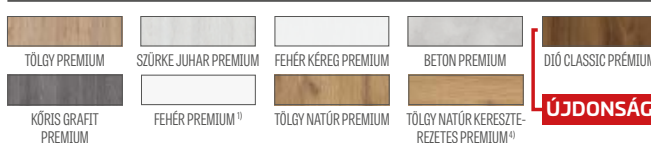

## ELÉRHETŐ AJTÓSZÁRNY SZÉLESSÉGEK ÚJDONSÁG



## ELÉRHETŐ MEGOLDÁSOK (158-169. oldal)

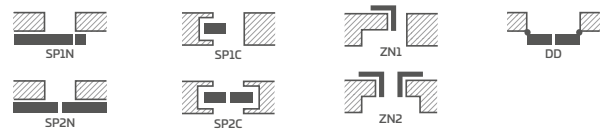

## ÉLKIALAKÍTÁS



## ÜVEGKERET



1) simára festett felületet utánozó fehér fólia

3) speciális **AntiFinger** bevonat, amely csökkenti a szennyeződések és az ujjlenyomatok nyomait

4) a tok TÖLGY NATÚR PREMIUM dekorban készül

5) csak falc nélküli és fordított ajtószárnyakhoz

6) a készlet erejéig





# MENTON

BELTÉRI AJTÓSZÁRNYAK FALCOS, FALCNÉLKÜLI ÉS FORDÍTOTT KIVITELBEN



MENTON 1 DÍÓ CLASSIC CPL dekorban, TOPAZ inox kilincssel



MENTON 1



MENTON 2



MENTON 3



MENTON 4



MENTON 5



MENTON 6



MENTON 7



MENTON 8



MENTON 9



MENTON 10



MENTON 11



MENTON 12

## SZERKEZET

- falcos, fordított vagy falc nélküli ajtószárny
- belső MDF keret, két HDF lappal borítva
- opcionálisan felár ellenében belső fa keretelem (oldalak és felső, alsó MDF), két HDF lappal borítva
- stabilizáló "méhsejt" betét vagy felár ellenében kitöltés teljes lemezzel
- opcionálisan felár ellenében ajtótok-szélesítő panelek, valamint korona és pilaszterek str. 155-157
- lehetőség az ajtószárny saját kezű lerövidítésére, részletek a 153. oldalon

## KIALAKÍTÁS

- az ajtószárny éle STANDARD technológiával készül.
- A CPL 0,2 és 0,7 laminátumok kizárólag STANDARD élkialakítással érhetőek el, amely ABS élzáróval van ellátva csak az ajtószárny színében, vagy felár ellenében standard fekete élzáróval.
- az él (standard vagy falc nélküli kialakítás) a felület színével megegyező élzáróval, vagy opcionálisan sima fekete színű élzáróval van ellátva (TÖLGY NATÚR KERESZTEREZETES PREMIUM dekor esetén keresztirányú struktúrájú fekete élzáróval)

## VASALAT

- három csapos zsanér a falcos ajtószárnyban, ezüst színben vagy felár ellenében feketében
- két pánt (felár ellenében harmadik) rejtett a falc nélküli ajtószárnyban, valamint két pánt a fordított ajtószárnyban (felár ellenében harmadik), ezüst színben festve (opcionálisan felár ellenében fekete, arany vagy fehér színben); a pántokat az ajtótokkal együtt szállítjuk és árazzuk
- falcost ajtószárnyban retesz-zár; falc nélküli ajtószárnyban mágneszár (opcionálisan retesz-zár): kulcsos, zárbetétes, takarékos vagy blokkolható, ezüst színben (felár ellenében fekete); opcionálisan felár ellenében mágneszár fekete, arany vagy fehér színben
- fordított ajtószárnyban mágneszár: kulcsos, zárbetétes, takarékos vagy blokkolható, ezüst színben; opcionálisan felár ellenében fekete, arany vagy fehér színben

## ÜVEGEZÉS

- **alapfelszereltségben edzett decormat üveg – tejuveg**, átlátszó vagy felár ellenében VSG 221 tejuveg, mindkét oldalon sima biztonsági üveg
- lehetőség az üvegezés oldalának megváltoztatására REWERS-re (AWERS az alapértelmezett üvegezés), 154. oldal

## FELÁRAS EXTRÁK

### fordított ajtószárny

(nem elérhető CPL 0,2 és 0,7 esetén)

kitöltés teljes lemezzel

lapmerezítés az öbehuzó alatt

karos ajtócsukó / önbehuzó (ezüst, fekete, fehér, barna)

további alsó gerenda / merevítés (saját kezűleg rövidíthető max. 8 cm-ig)

rekuperációs rés sztenderd vagy mini, szellőzési alulvágás sztenderd vagy mini (153. oldal), vagy szellőzőrács

fém hüvelyek, kerek vagy szögletes (4 db), felület: matt nikkel, patina, fehér és fekete

műanyag hüvelyek

falcos és falc nélküli „100”-as ajtószárny

VSG 221 ragasztott tejuveg

automata küszöb

fém pánttakarók falcolt ajtószárnyhoz (matt nikkel, patina, fényes króm, fényes sárgaré, fehér és fekete)

váltás fekete színű pántokra, zárlemezre és zárfa falcos ajtószárnyak esetén

ajtószárny élkialakítása fekete

falc nélküli és fordított ajtószárnyak esetén mágneszárra váltás fekete, fehér vagy arany színben

váltás fekete, fehér vagy arany színű pántokra és zárlemezre falc nélküli ajtószárnyakhoz

belső fa keretelem (oldalak és felső, alsó MDF)

szabvány PL2112

+15% a szárny felár előtti árához

## ELÉRHETŐ AJTÓSZÁRNY SZÉLESSÉGEK **ÚJDONSÁG**

60 65 70 75 80N<sup>5)</sup> 80 85 90 95 100

## GREKO



## CPL

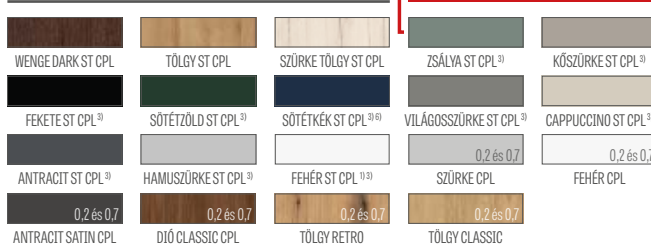

## PREMIUM

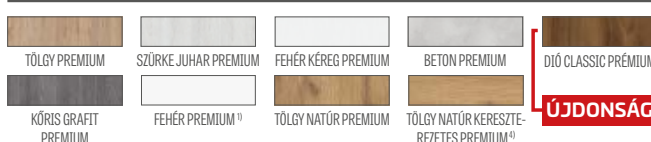

## ELÉRHETŐ MEGOLDÁSOK (158-169. oldal)

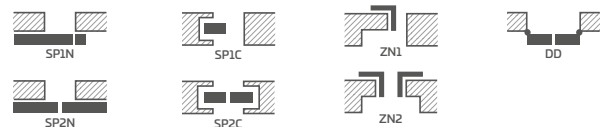

## ÉLKIALAKÍTÁS



## ÜVEGKERET



<sup>1)</sup> simára festett felületet utánozó fehér fólia

<sup>3)</sup> speciális **AntiFinger** bevonat, amely csökkenti a szennyeződések és az ujjlenyomatok nyomait

<sup>4)</sup> a tok TÖLGY NATÚR PREMIUM dekorban készül

<sup>5)</sup> csak falc nélküli és fordított ajtószárnyakhoz

<sup>6)</sup> a készlet erejéig



# SORANO

BELTÉRI AJTÓSZÁRNYAK FALCOS, FALCNÉLKÜLI ÉS FORDÍTOTT KIVITELBEN



SORANO 1 WENGE DARK ST CPL dekorban, TOPAZ inox kilincsel



SORANO 1



SORANO 2



SORANO 3



SORANO 4



SORANO 5



SORANO 6



SORANO 7



SORANO 8



SORANO 9



SORANO 10



SORANO 11



SORANO 12

## SZERKEZET

- falcos, fordított vagy falc nélküli ajtószárny
- belső MDF keret, két HDF lappal borítva
- opcionálisan felár ellenében belső fa keretelem (oldalak és felső, alsó MDF), két HDF lappal borítva
- stabilizáló "méhsejt" betét vagy felár ellenében kitöltés teljes lemezzel
- opcionálisan felár ellenében ajtótok-szélesítő panelek, valamint korona és pilaszterek str. 155-157
- lehetőség az ajtószárny saját kezű lerövidítésére, részletek a 153. oldalon

## KIALAKÍTÁS

- az ajtószárny éle STANDARD technológiával készül.
- A CPL 0,2 és 0,7 laminátumok kizárólag STANDARD élkialakítással érhetőek el, amely ABS élzáróval van ellátva csak az ajtószárny színében, vagy felár ellenében standard fekete élzáróval.
- az él (standard vagy falc nélküli kialakítás) a felület színével megegyező élzáróval, vagy opcionálisan sima fekete színű élzáróval van ellátva (TÖLGY NATÚR KERESZTEREZETES PREMIUM dekor esetén keresztirányú struktúrájú fekete élzáróval)

## VASALAT

- három csapos zsanér a falcos ajtószárnyban, ezüst színben vagy felár ellenében feketében
- két pánt (felár ellenében harmadik) rejtett a falc nélküli ajtószárnyban, valamint két pánt a fordított ajtószárnyban (felár ellenében harmadik), ezüst színben festve (opcionálisan felár ellenében fekete, arany vagy fehér színben); a pántokat az ajtótokkal együtt szállítjuk és árazzuk
- falcost ajtószárnyban retesz-zár; falc nélküli ajtószárnyban mágneszár (opcionálisan retesz-zár): kulcsos, zárbetétes, takarékos vagy blokkolható, ezüst színben (felár ellenében fekete); opcionálisan felár ellenében mágneszár fekete, arany vagy fehér színben
- fordított ajtószárnyban mágneszár: kulcsos, zárbetétes, takarékos vagy blokkolható, ezüst színben; opcionálisan felár ellenében fekete, arany vagy fehér színben

## ÜVEGEZÉS

- **alapfelszereltségben edzett decormat üveg - tejúveg**, átlátszó vagy felár ellenében VSG 221 tejúveg biztonsági, mindkét oldalon sima
- lehetőség az üvegezés oldalának megváltoztatására REWERS-re (AWERS az alapértelmezett üvegezés), 154. oldal

## FELÁRAS EXTRÁK

### fordított ajtószárny

(nem elérhető CPL 0,2 és 0,7 esetén)

kitöltés teljes lemezzel

lapmerezítés az öbehúzó alatt

karos ajtócsukó / önbehúzó (ezüst, fekete, fehér, barna)

további alsó gerenda (saját kezűleg rövidíthető max. 8 cm-ig)

rekuperációs rés sztenderd vagy mini, szellőzési alulvágás sztenderd vagy mini (153. oldal), vagy szellőzőrács

fém hüvelyek, kerek vagy szögletes (4 db), felület: matt nikkel, patina, fehér és fekete

műanyag hüvelyek

falcos és falc nélküli „100”-as ajtószárny

VSG 221 ragasztott tejúveg

automata küszöb

fém pánttakarók falcolt ajtószárnyhoz (matt nikkel, patina, fényes króm, fényes sárgaré, fehér és fekete)

váltás fekete színű pántokra, zárlemezre és zárfa falcos ajtószárnyak esetén

ajtószárny élkialakítása fekete

falc nélküli és fordított ajtószárnyak esetén mágneszárra váltás fekete, fehér vagy arany színben

váltás fekete, fehér vagy arany színű pántokra és zárlemezre falc nélküli ajtószárnyakhoz

belső fa keretelem (oldalak és felső, alsó MDF)

szabvány PL2112

+15% a szárny felár előtti árához

## ELÉRHETŐ AJTÓSZÁRNY SZÉLESSÉGEK **ÚJDONSÁG**

60 65 70 75 80<sup>5)</sup> 80 85 90 95 100

## GREKO



## CPL

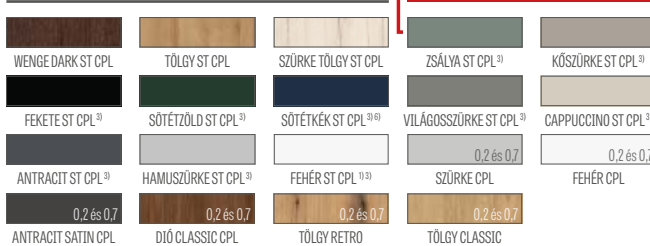

## PREMIUM

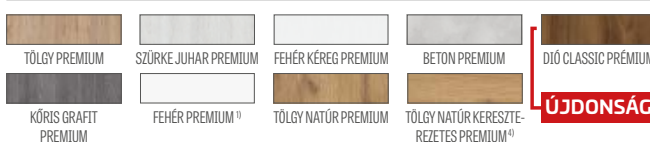

## ELÉRHETŐ MEGOLDÁSOK (158-169. oldal)

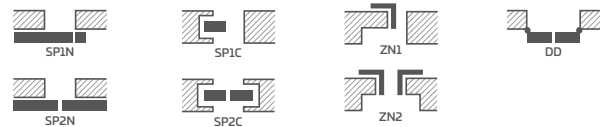

## ÉLKIALAKÍTÁS



## ÜVEGKERET



<sup>1)</sup> simára festett felületet utánozó fehér fólia

<sup>3)</sup> speciális **AntiFinger** bevonat, amely csökkenti a szennyeződések és az ujjlenyomatok nyomait

<sup>4)</sup> a tok TÖLGY NATÚR PREMIUM dekorban készül

<sup>5)</sup> csak falc nélküli és fordított ajtószárnyakhoz

<sup>6)</sup> a készlet erejéig





# FORTECA RC2 és RC3

BETÖRÉSBIZTOS FALCOS AJTÓK RC2 ÉS RC3 OSZTÁLYBAN, BEFELÉ VAGY KIFELE NYÍLÓ KIVITELBEN



FORTECA RC3 VILÁGOSSZÜRKE ST CPL dekorban, LUX 220 intarziával



2 kampós retesz



Felső és alsó betörésgátló zár



Négy zárfogadó lemez állítható

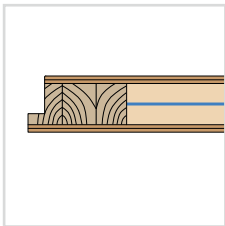

46 mm-es ajtószárny acéllemezzel megerősítve

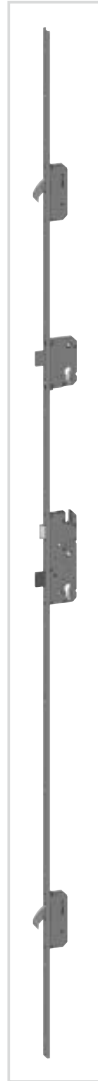

Rúdzár



4 db 2-csapos Ø16 zsanér 3D állítással



4 felfeszítésgátló csap



Fix ajtók fa RC2-ben vagy megerősített RC3-ban



Keményfa küszöb (színtelen lakkozással)



CERTUS RC2 kilincs



CERTUS RC3 kilincs



Kukucsáló



Rozsdamentes acél küszöb

### FORTECA ajtószárny metszete

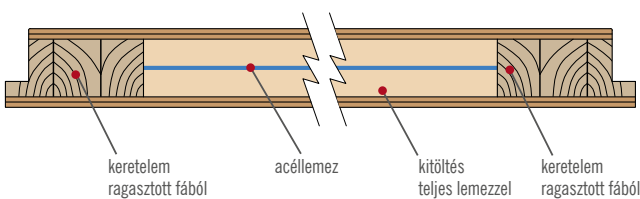

### KEMÉNYFA KÜSZÖB

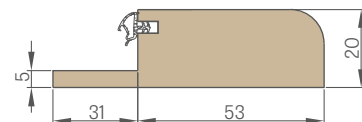

### ROZSDAMENTES ACÉLLEMEZ KÜSZÖB

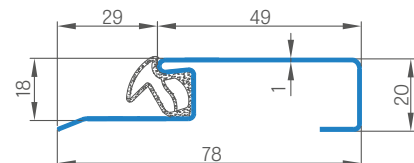

# FORTECA RC2 és RC3

BETÖRÉSBIZTOS FALCOS AJTÓK RC2 ÉS RC3 OSZTÁLYBAN, BEFELÉ VAGY KIFELE NYÍLÓ KIVITELBEN



FORTECA RC2 TÖLGY NATÚR PREMIUM dekorban, RC2 betörésgátló fekete matt kilincssel

FORTECA RC2 és RC3 TÖLGY CLASSIC CPL dekorban

## FORTECA RC 2

GOLD CSOMAG

SILVER CSOMAG

ajtószárny<sup>1)</sup>

## FORTECA RC 3

GOLD CSOMAG

SILVER CSOMAG

ajtószárny<sup>1)</sup>

### RC2 – fontos információ:

Annak érdekében, hogy a RC2 betörésállósági osztály megmaradjon a PN-EN 1627:2012 szerint, a használt VASALAT teljesítse a következő követelményeket:

- legalább 2. osztály a PN-EN 1906:2012 szerint – kilincsek és ajtórozetta esetén,
- legalább 4. és 1. osztály a PN-EN 1303:2015 szerint – hengerzárbetétek esetén.

### RC3 – fontos információ:

Annak érdekében, hogy a RC3 betörésállósági osztály megmaradjon a PN-EN 1627:2012 szerint, a használt VASALAT teljesítse a következő követelményeket:

- legalább 3. osztály a PN-EN 1906:2012 szerint – kilincsek és ajtórozetta esetén,
- legalább 4. és 1. osztály a PN-EN 1303:2015 szerint – hengerzárbetétek esetén.

<sup>1)</sup> Csak acél ajtókkal való összeállításban használható, 127. oldal

## ÁLTALÁNOS INFORMÁCIÓK

- A FORTECA kifelé vagy befelé nyíló betörésgátló ajtók hangszigetelése  $R_w=38$  dB, betörésállósági osztályuk RC2 vagy RC3 PN EN 1627:2012 szerint, valamint 5. osztályú mechanikai tartóssággal rendelkeznek.
- Az ajtók GOLD csomag és SILVER csomag kivételben, opcionális beépítéssel és acél ajtókkal elérhetők.
- Az ajtókat belső bejárati ajtóként használjuk.

## SZERKEZET

- fa keret ragasztott HDF lapokkal borítva
- speciális tömör lappal töltve
- az egész szárny acéllemezzel megerősítve
- szárny vastagsága 46 mm

## KIALAKÍTÁS

- az ajtószárny éle STANDARD technológiával készül (CPL laminátumokban 0,2 és 0,7, ABS élzárással csak az ajtószárny színében vagy felár ellenében standard fekete élzárással)
- betétek (intarzia) színei: matt acél, fekete, matt arany és TÖLGY CLASSIC CPL, 8 mm vagy 50 mm szélességben, az ajtószárny síkjával egy szintben, mindkét oldalon, 100-107. oldal
- az élzárás az ajtószárny színében vagy opcionálisan sima fekete színben (TÖLGY NATÚR KERESZTEREZETES PREMIUM dekorban keresztirányú struktúrájú fekete élzárással)
- HDF lap GREKO, PREMIUM, CPL furnérrel borítva
- oldalsó és felső panelek, amelyeket a falra ragasztanak (csak beltéri bejárati ajtók tokjával, beépítés falba és 8 cm-es csatos szegőléc esetén) – 156. oldal, valamint integrált panelek ajtókkal a 157. oldalon

## VASALAT

- négy ezüst színű, 2-csapos  $\varnothing 16$  pánt 3D-s állítással (2D acél ajtókkal)
- négy pontos, betörésgátló, rúdzáras kampós zár alapfelszereltségben két betéttel
- négy felfeszítésgátló csap a zsanérok oldalán
- karos ajtócsukó alkalmazásának lehetősége
- alsó zár távolsága 92 mm

## FIX AJTÓTOK PRAGYÁS

- fix, fából készült ajtók MDF lapokkal borítva. A FORTECA RC3 esetében belül acél szegőléc-kel erősített a zárlemez oldalán.
- Beépítési lehetőség 90–450 mm tartományban, 40 mm-es lépésközökkel
- állítható fő zárfogadó az ajtótokban, valamint két állítható kampó- és kiegészítő zárfogadó

## GOLD CSOMAG / GOLD black

- A FORTECA ajtók a GOLD csomag-ban teljesen összeszerelve, felszerelt rozsdamentes acél vagy fa küszöbvel, kampós zárral, valamint előfúrt furatokkal az antibetörő kilincs és felső zárcím felszereléséhez. Felszereltségükhöz tartozók kitekintő (a furatot egyénileg kell elkészíteni), valamint tanúsított antibetörő kilincsek és betétek ezüst színben, vagy felár ellenében fekete színben a GOLD csomag fekete kivitelével.

## SILVER CSOMAG

- A FORTECA ajtók a SILVER csomag-ban teljesen összeszerelve, felszerelt rozsdamentes acél vagy fa küszöbvel, valamint kampós zárral. A kitekintőt és a tanúsított vasalatot javasoljuk az ERKADO kínálatából vagy külső cégtől külön megrendelni, figyelembe véve a betörésbiztonsági feltételek megtartására vonatkozó fontos információkat (124. oldal).

## ELÉRHETŐ AJTÓSZÁRNY SZÉLESSÉGEK

80N 80 90E 100

- GOLD CSOMAG / GOLD black** fa fix ajtókkal, rozsdamentes acél küszöbvel és vasalattal ezüst színben, vagy felár ellenében fekete a GOLD csomag fekete kivitelében
- SILVER CSOMAG** fa fix ajtókkal, rozsdamentes acél küszöbvel, vasalat nélkül

## FELÁR

FELÁR a GOLD CSOMAG fekete kiviteléért

– RC 2

– RC 3

„100”-as ajtó

az ajtólap élének fekete kivitele

92 mm-es kilincs felső rozetta RC 2 ajtóhoz, ezüst vagy fekete színben (2. osztály PN-EN 1906:2012 szerint)

92 mm-es kilincs betétvédővel és felső rozetta RC3 ajtóhoz, ezüst vagy fekete színben (3. osztály PN-EN 1906:2012 szerint)

két betétből álló készlet (egyik gombos)

egy kulcsos rendszerben RC2 és RC3 ajtókhöz (4. és 1. osztály PN-EN 1303:2015 szerint)

kitekintő

– nikkell

– fekete

fém zsanér takarók: matt nikkell, patina, fényes króm, fényes sárgaréz, fehér és fekete

ajtószárny lerövidítése fa ajtókkal 8 cm-ig, acél ajtókkal 6 cm-ig, 1 cm-es lépésközökkel

intarzia LUX; választható változatok: 100-107. oldal

karos ajtócsukó / önbehúzó (ezüst, fekete, fehér, barna)

## GREKO

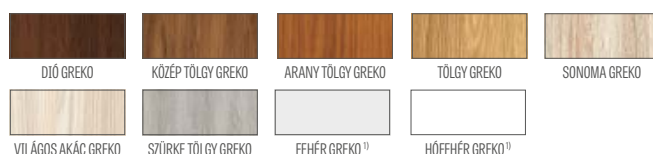

## CPL



ÚJDONSÁG

## PREMIUM

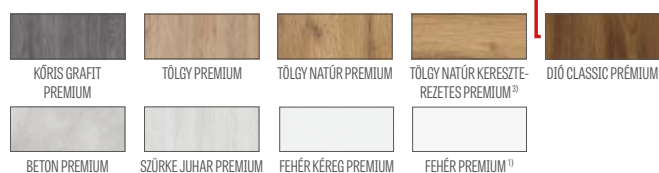

ÚJDONSÁG

<sup>1)</sup> simára festett felületet utánozó fehér fólia

<sup>2)</sup> speciális AntiFinger bevonat, amely csökkenti a szennyeződések és az ujjlenyomatok nyomait

<sup>3)</sup> a szettben az ajtók TÖLGY NATÚR PREMIUM dekorban készül

<sup>4)</sup> a készlet erejéig





# FIX AJTÓTOK

FORTECA

## FORTECA RC3 FIX AJTÓTOK VÁZLAT

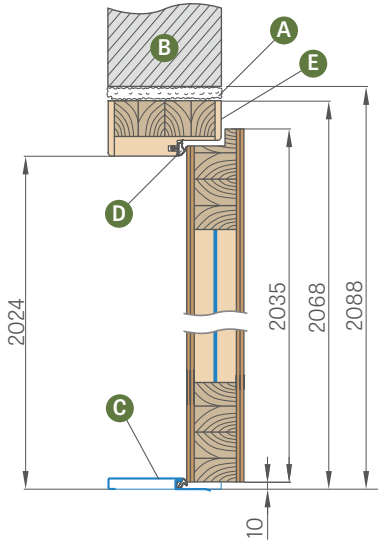

### BEÉPÍTÉS FALBA 40 mm-enként

(nem tartalmazza a csatos szegőléc-et, amely feláras)

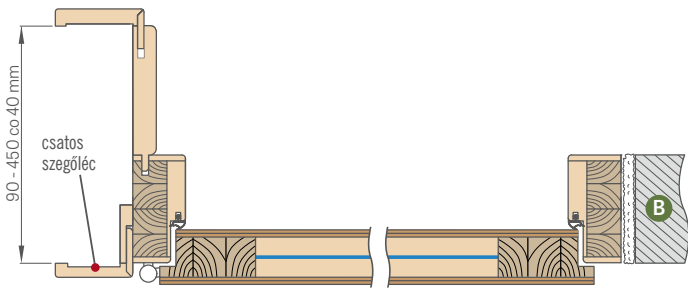

A 90-130 mm és 130-170 mm tartományú tokoknál a szögvas tollát egyedileg kell a kívánt méretre vágni.

| Tartomány (mm)                                      | GREKO | PREMIUM és ST CPL | CPL 0,2 |
|---|-------|-------------------|---------|
| 90-130<br>130-170                                   |       |                   |         |
| 170-210<br>210-250                                  |       |                   |         |
| 250-290<br>290-330<br>330-370<br>370-410<br>410-450 |       |                   |         |

A falburkolat 6 cm-es vagy 8 cm-es belső szögvasalással készül, illetve felár ellenében választható 6 cm-es vagy 8 cm-es külső szögvas klipszes takaróléccel vagy negyedkörrel. A beépítést csak a GOLD csomag és SILVER csomag esetén alkalmazzuk.

### FELÁRAS EXTRÁK

90 fokos csatlakozás

60 mm-es vagy 80 mm-es csatos szegőléc (három csatos szegőléc 20 mm-rel növeli a beállítási tartományt)

fa ajtókkal szerelt ajtó rövidítése 8 cm-ig, 1 cm-es lépésekben

elérhető oldalsó és felső panelek, amelyeket a falra ragasztanak, valamint integrált panelek ajtókkal (csak beépítés falba és 8 cm-es szegőléc esetén)

takaróléc és negyedkörlec

- A – purhab B – fal
- C – rozsdamentes acél vagy fa küszöb
- D – gumitömítés
- E – további belső megerősítés acél szegőléc-kel a zárlemez oldalán (csak a FORTECA RC3 ajtótokban található meg)

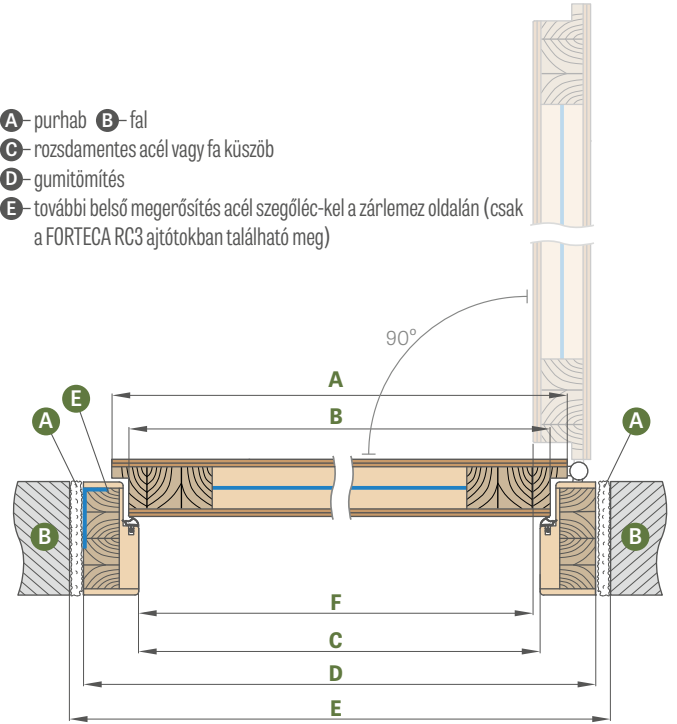

| Ajtószélesség | A    | B    | C    | D    | E    | F    |
|---------------|------|------|------|------|------|------|
| „80N”         | 804  | 778  | 764  | 852  | 892  | 759  |
| „80”          | 848  | 822  | 808  | 896  | 936  | 803  |
| „90E”         | 948  | 922  | 908  | 996  | 1036 | 903  |
| „100”         | 1048 | 1022 | 1008 | 1096 | 1136 | 1003 |

„90E” – beruházási szélesség

### FIX AJTÓTOK

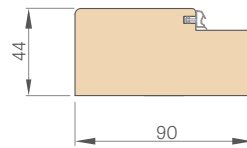

### TAKARÓLÉC

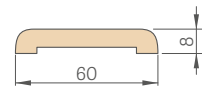

### 6 cm-es és 8 cm-es SZEGŐLÉC

csattal

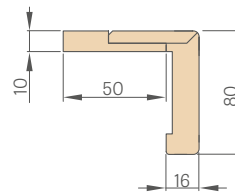

### NEGYEDKÖRLÉC

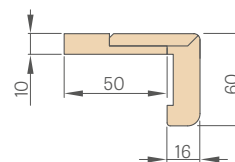
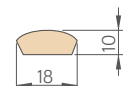

# ACÉL AJTÓTOKOK

FORTECA

## ÁLLÍTHATÓ ACÉL AJTÓTOK (KÖRBEFOGÓ)

hegesztett és RAL 9003, 9010, 9016, 8003, 8017, 7016, 7022, 9005, 7047, 1001 színre festett

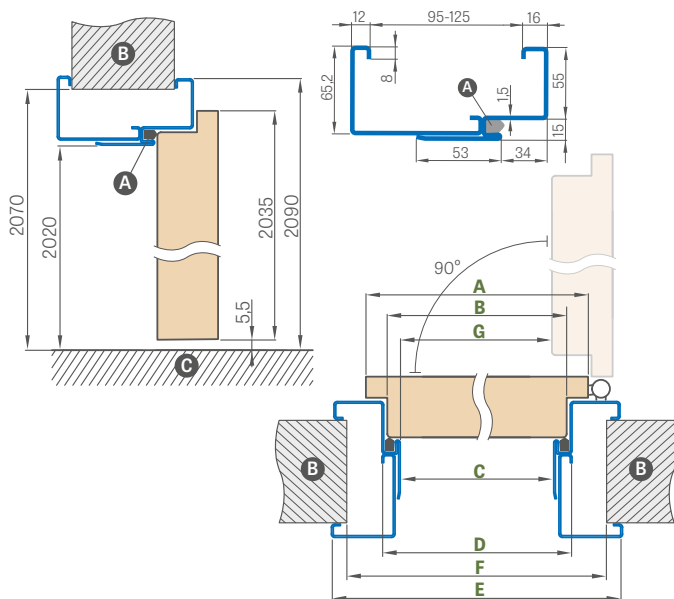

| Ajtószélesség       | A    | B    | C    | D    | E    | F    | G     |
|---------------------|------|------|------|------|------|------|-------|
| „80N”               | 804  | 778  | 761  | 791  | 901  | 865  | 754,5 |
| „80”                | 848  | 822  | 805  | 835  | 945  | 910  | 798,5 |
| „90ES”              | 960  | 934  | 917  | 947  | 1057 | 1022 | 910   |
| „100” <sup>1)</sup> | 1048 | 1022 | 1005 | 1035 | 1145 | 1110 | 998,5 |

„90ES” – beruházási szélesség acél AJTÓTOKHOZ

## NAGY ACÉL SZEGŐLÉCES AJTÓTOK

hegesztett és RAL 9003, 9010, 9016, 8003, 8017, 7016, 7022, 9005, 7047, 1001 színre festett

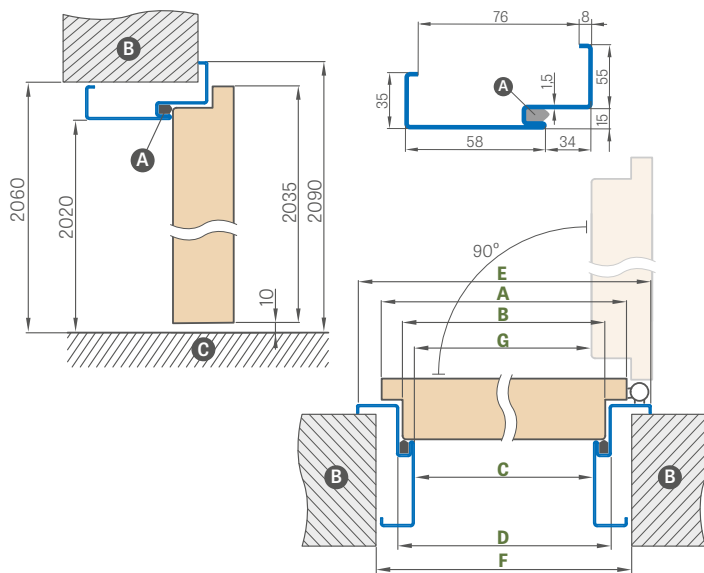

| Ajtószélesség       | A    | B    | C    | D    | E    | F    | G     |
|---------------------|------|------|------|------|------|------|-------|
| „80N”               | 804  | 778  | 761  | 791  | 901  | 840  | 754,5 |
| „80”                | 848  | 822  | 805  | 835  | 945  | 885  | 798,5 |
| „90ES”              | 960  | 934  | 917  | 947  | 1057 | 997  | 910   |
| „100” <sup>1)</sup> | 1048 | 1022 | 1005 | 1035 | 1145 | 1085 | 998,5 |

### ÁLLÍTHATÓ ACÉL AJTÓTOK FORTECA RC2

| Állítási tartomány<br>min.-max (mm) | „80N”, „80”, „90ES” | „100” |
|-------------------------------------|---------------------|-------|
| 95-125                              |                     |       |
| 125-155                             |                     |       |
| 155-185                             |                     |       |
| 185-215                             |                     |       |
| 215-245                             |                     |       |
| 245-275                             |                     |       |
| 275-305                             |                     |       |
| 305-335                             |                     |       |
| 335-365                             |                     |       |

### ÁLLÍTHATÓ ACÉL AJTÓTOK FORTECA RC3

| Állítási tartomány<br>min.-max (mm) | „80N”, „80”, „90ES” | „100” |
|-------------------------------------|---------------------|-------|
| 95-125                              |                     |       |
| 125-155                             |                     |       |
| 155-185                             |                     |       |
| 185-215                             |                     |       |
| 215-245                             |                     |       |
| 245-275                             |                     |       |
| 275-305                             |                     |       |
| 305-335                             |                     |       |
| 335-365                             |                     |       |

### SAROKTOK BEÉPÍTÉSE

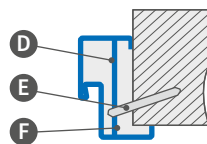

- A – tömítés B – fal C – padló
- D – szerelési horgony
- E – tipli
- F – kitöltési

### FELÁRAS EXTRÁK

nagy szögletes tok „100”

lapmegerősítés az önzáró alatt

rozsdamentes acél küszöb

acéltokos ajtó rövidítése 6 cm-ig, 1 cm-enként

horganyzott lemezelt kivitelben

+10%

rendhagyó RAL (kivéve a ritka, intenzív, gyöngyházfényű és fémes színeket)

+10%

### RAL



RAL 9003<sup>1)</sup> RAL 9010 RAL 9016 RAL 8003 RAL 8017 RAL 7016 RAL 7022<sup>1)</sup> RAL 9005<sup>1)</sup> RAL 7047 RAL 1001

<sup>1)</sup> felár ellenében +10%

# HERSE SET és MAX SET EKO 30 dB

HERSE SET és MAX SET 32 dB HERSE SET és MAX SET AKUSTIC 39 dB  $U_d \leq 1,3 \text{ W/m}^2\text{K}$

BEJÁRATI AJTÓK BETÖRÉSBIZTOS ZÁRAKKAL VAGY KAMPÓS ZÁRRAL



## HERSE SET EKO 30 dB

| GOLD CSOMAG      | SILVER CSOMAG | AJTÓSZÁRNY |
|------------------|---------------|------------|
| GREKO            |               |            |
| PREMIUM / ST CPL |               |            |
| CPL 0,2          |               |            |
| CPL 0,7          |               |            |

## HERSE MAX SET EKO 30 dB

| GOLD CSOMAG           | SILVER CSOMAG | AJTÓSZÁRNY |
|-----------------------|---------------|------------|
| PREMIUM <sup>9)</sup> |               |            |

## FELÁR AZ AJTÓRA

HERSE SET 32 dB (GOLD és SILVER csomaghoz vagy ajtószárnyhoz számítva)

### HERSE SET AKUSTIC 39 dB

(GOLD és SILVER csomaghoz vagy ajtószárnyhoz számítva)

## GOLD CSOMAG

Ajtószárny fix ajtótokkal, rozsdamentes acél küszöbvel és vasalattal<sup>5) 6)</sup>

## SILVER CSOMAG

Ajtószárny fix ajtótokkal, rozsdamentes acél küszöbvel, vasalat nélkül<sup>5) 6)</sup>

## ÁLTALÁNOS INFORMÁCIÓK

- A HERSE SET és MAX SET ajtók középületek és lakóépületek számára beltéri bejárati ajtóként készülnek (nem vonatkozik a „80N” szélességre).
- A HERSE SET és MAX SET ajtószárny fix és állítható ajtótokkal, valamint minden elérhető küszöbvel 30 dB-es hangszigetelést biztosít, vagy felár ellenében 32 dB és 39 dB Rw értékkel.
- A HERSE SET és MAX SET ajtók AKUSTIC 39 dB PL szabvány szerinti változatban „90E” vagy „100” szélességben felár ellenében  $U_d \leq 1,3 \text{ W/m}^2\text{K}$  hőátbocsátási tényezővel is rendelhetők (nem vonatkozik az acél tokos változatra)
- A HERSE SET és MAX SET ajtók GOLD és SILVER csomagban összeszerelve, beépített küszöbvel érkeznek, a GOLD CSOMAGBAN pedig előfűrt lyukak vannak a kilincs és felső zárcím szereléséhez.
- A HERSE MAX SET ajtók csak PREMIUM dekorban érhetőek el: DIÓ, SZÜRKE JUHAR, TÖLGY, FEHÉR KÉREG, KŐRIS GRAFIT, BETON, TÖLGY NATÚR, TÖLGY NATÚR KERESZTEREZETES, DIÓ CLASSIC PRÉMIUM

## SZERKEZET

- fa keretelem 32 dB és 39 dB Rw esetén, vagy MDF 30 dB Rw esetén, két HDF lappal borítva
- speciális tömör lappal töltve
- megerősítés masszív acél U-profillal 30 dB és 32 dB Rw esetén, valamint további acéllemezzel 39 dB Rw esetén
- szárny vastagsága 46 mm
- további tömítés az ajtószárnyban csak 32 dB és 39 dB Rw esetén

## KIALAKÍTÁS

- az ajtószárny éle STANDARD technológiával készül
- 0,2 és 0,7 CPL laminátumok elérhetők STANDARD élkialakítással, amely ABS élzáróval van ellátva csak az ajtószárny színében, vagy felár ellenében standard fekete élzáróval (nem elérhető HERSE MAX SET esetén)
- betétek (intarzia) színek: kefélt acél, fekete, kefélt arany, kefélt réz, valamint TÖLGY CLASSIC CPL 8 mm vagy 50 mm szélességben, az ajtószárny síkjával egy szintben, mindkét oldalon, 100-107. oldal (nem elérhető HERSE MAX SET esetén)
- STANDARD élkialakítás élzáróval az ajtószárny színében vagy opcionálisan sima fekete színben (TÖLGY NATÚR KERESZTEREZETES PREMIUM dekor esetén keresztirányú struktúrájú fekete élzáróval)
- felár ellenében gyári rövidítés akár 8 cm-ig
- rendelhető csak alsó zárral
- oldalsó és felső panelek a falra ragasztva (csak 8 cm-es szegőléc-cel ellátott állítható ajtók esetén) – 156. oldal, valamint integrált panelek ajtótokkal 157. oldal

## VASALAT

- három ezüstsínű, 2-csapos  $\varnothing 16$  zsanér 3D állítással (acél ajtótok esetén 2D)
- két háromcsapos betörésbiztos zár 2. osztályban, z zárbetéthez (az ár tartalmazza az opcionális csak alsó zár választását)
- három felfeszítésgátló csap a pántos oldalon
- karos ajtócsukó alkalmazásának lehetősége
- alsó zár távolsága 72 mm
- opcionálisan felár ellenében elérhető kampós zár két zárbetéthez

## FIX ÉS ÁLLÍTHATÓ FALCOLT AJTÓTÓK

- fix fa ajtótok 32 dB és 39 dB Rw esetén, vagy MDF 30 dB Rw esetén
- az ajtótokokban az Elektromos ajtózár csak az alsó zárhoz alkalmazható, ami kizárja a felső zár használatát az ajtószárnyban.
- állítható fő zárfogadó az ajtótokokban
- 80N szélesség csak fix ajtótokkal elérhető
- GOLD és SILVER csomagban, PREMIUM és CPL dekoroknál lehetőség van az ajtótok színének FEKETE ST CPL-re változtatására

## ELÉRHETŐ AJTÓSZÁRNY SZÉLESSÉGEK

80N 80 90E<sup>9)</sup> 90ES<sup>10)</sup> 100

## FELÁRAS EXTRÁK

GOLD csomag fekete kivitelben

ezüst kitekintő  
fekete kitekintő

keményfából készült küszöb (színtelen lakkozás) tömítéssel, szélesség 55 mm, vagy rozsdamentes acél küszöb tömítéssel

keményfából készült küszöb (színtelen lakkozás) állítható ajtótokhoz

karos ajtócsukló / önbehuzó (ezüst, fekete, fehér, barna)

lapmerezítés az öbehuzó alatt

automata küszöb

ajtószárny rövidítése fa ajtótokkal 8 cm-ig, acél ajtótokkal 6 cm-ig, 1 cm-es lépésekben, vagy termék CZ szabvány szerint

az ajtólap élének fekete kivitele

ajtószárny vagy csomag „100”

30/45 betét

– ezüst  
– fekete

30G/45 vagy 30/45G ezüst betét-gomb

30G/45 vagy 30/45G fekete betét-gomb

30/45 zárbetét és 30G/45 vagy 30/45G gombos zárbetét egykulcsos rendszerben

– ezüst  
– fekete

fém zsanér takarók: matt nikkell, patina, fényes króm, fényes sárgaréz, fehér és fekete

ESSEN kilincs (szatén nikkell, patina, fekete)<sup>6)</sup>

ESSEN felső zárcím (szatén nikkell, patina, fekete)<sup>6)</sup>

intarzia LUX; választható változatok: 100-107. oldal

felár a HERSE SET AKUSTIK 39 dB ajtóra  
(GOLD és SILVER csomaghoz vagy ajtószárnyhoz számítva)

felár HERSE AKUSTIK 39 dB ajtóért, Ud <= 1,3 W/m<sup>2</sup>K szabvány PL szerint

felár HERSE SET 32 dB ajtóért  
(hozzáadva a GOLD csomag és SILVER csomag-hoz vagy az ajtószárnyhoz)

szegőléc csatos, 3 db (lehetővé teszi a beállítási tartomány 20 mm-rel történő növelését)

többpontos retesz (csapos) kampós zár két zárral<sup>7)</sup>

gyári furat a kitekintőhöz az ajtószárny felső élétől 500 mm-re<sup>10)</sup>; nem vonatkozik a HERSE AKUSTIK-ra

## ÉLKIALAKÍTÁS



STANDARD

## MARÁS

(HERSE MAX SET-re vonatkozik)

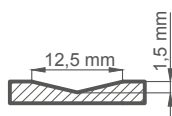

<sup>1)</sup> simára festett felületet utánozó fehér fólia

<sup>3)</sup> speciális **AntiFinger** bevonat, amely csökkenti a szennyeződések és az ujjlenyomatok nyomait

<sup>4)</sup> a tok TÖLGY NATÚR PREMIUM dekorban készül

<sup>5)</sup> vasalat tartalma: ESSEN kilincs nikkell szatén, felső zárcím, egykulcsos rendszerű betétek (felső gombbal), kitekintő (fúrat nélkül) ezüst színben vagy felár ellenében fekete színben

<sup>6)</sup> ESSEN kilincs és rozetták nem használhatók kampós zárral

<sup>7)</sup> többpontos kampós zár használata esetén ESSEN kilincs nem szerelhető fel

<sup>8)</sup> dekorok, amelyekben HERSE MAX SET elérhető

<sup>9)</sup> ajtószárny szélessége fix ajtótok vagy állítható tok esetén

<sup>10)</sup> ajtószárny szélessége acél ajtótok esetén

<sup>11)</sup> a készlet erejéig

## GREKO



## CPL



ÚJDONSÁG

## PREMIUM



ÚJDONSÁG

# HERSE MAX SET



HERSE MAX SET 23



HERSE MAX SET 26



HERSE MAX SET 30



HERSE MAX SET 31



# FIX ÉS ÁLLÍTHATÓ AJTÓTOK

HERSE SET, HERSE MAX SET

## HERSE SET FIX AJTÓTOK SÉMA

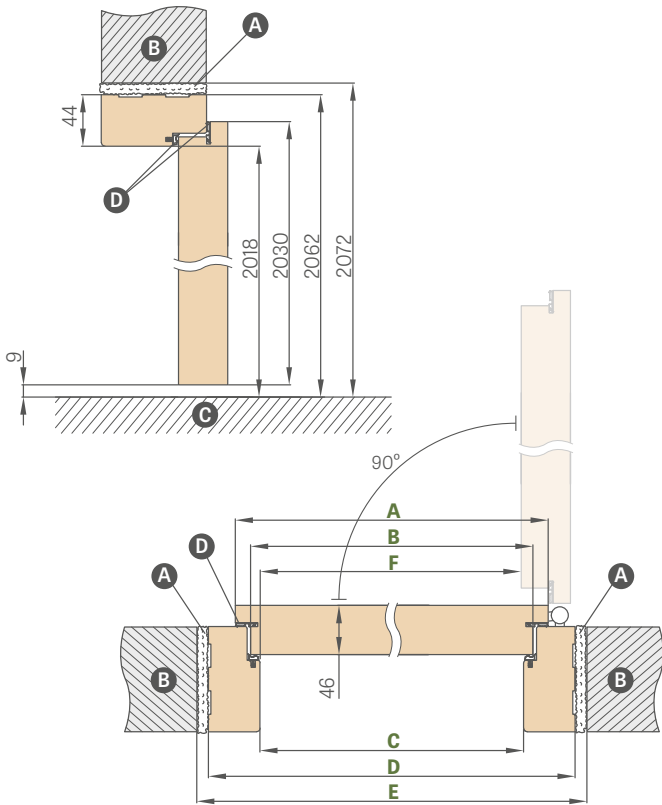

## HERSE SET ÁLLÍTHATÓ AJTÓTOK SÉMA

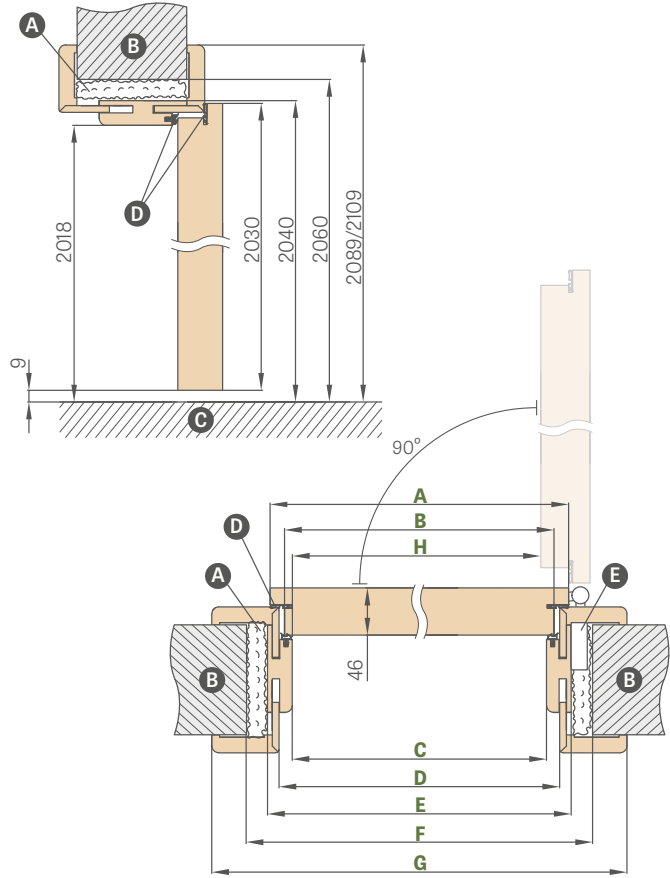

| Ajtószélesség | A    | B    | C    | D    | E    | F   |
|---------------|------|------|------|------|------|-----|
| „80N”         | 804  | 777  | 764  | 852  | 872  | 756 |
| „80”          | 844  | 817  | 804  | 892  | 912  | 796 |
| „90E”         | 948  | 921  | 908  | 996  | 1016 | 900 |
| „100”         | 1044 | 1017 | 1004 | 1092 | 1112 | 996 |

„90E” - beruházási szélesség

| Ajtószélesség | A    | B    | C    | D    | E    | F    | G            | H   |
|---------------|------|------|------|------|------|------|--------------|-----|
| „80”          | 844  | 817  | 804  | 826  | 848  | 888  | 946*/986**   | 796 |
| „90E”         | 948  | 921  | 908  | 930  | 952  | 992  | 1050*/1090** | 900 |
| „100”         | 1044 | 1017 | 1004 | 1026 | 1048 | 1088 | 1146*/1186** | 996 |

\* takaróléc 6 cm / \*\* takaróléc 8 cm

- A – purhab B – fal C – padló E – zárfogadó aljzat
- D – tömítés (Rw = 30 dB esetén csak az ajtótokban, Rw = 32 dB és Rw = 39 dB esetén az ajtótokban és az ajtószármányban)

### AZ ÁLLÍTHATÓ TOK ÁLLÍTÁSI TARTOMÁNYA

takaróléc 6 cm / takaróléc 8 cm

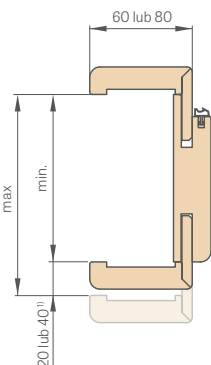

### ÁLLÍTHATÓ KÜSZÖB FÁBÓL

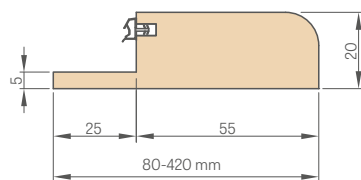

### SZEGŐLÉC 6 cm és 8 cm

csatos

klipsz (3 db a csomagban)

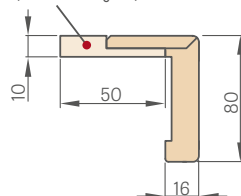

### FIX AJTÓTOK

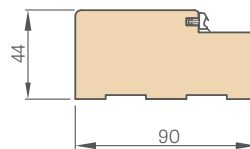

### TAKARÓLÉC

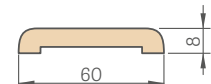

### NEGYEDKÖRLÉC

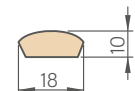

<sup>1)</sup> 40 mm a 280-320 mm tartományhoz

## FIX AJTÓTOKOK ÉS ÁLLÍTHATÓ TOKOK ÁRAI

| Állítási tartomány<br>min.-max (mm) | HERSE SET, HERSE LUX SET és HERSE MAX SET takaróléc 6 és 8 cm |  |         |  |
|-------------------------------------|---|--|---------|--|
|                                     | GREKO<br>minden GREKO dekor                                   | PREMIUM és ST CPL<br>minden PREMIUM és ST CPL<br>dekor | CPL 0,2 | ÁLLÍTHATÓ TOKOKHOZ<br>KÉSZÜLT KEMÉNYFA<br>KÜSZÖBÖK<br>(színtelen lakkozás) |
| 80-100                              |   |  |         |  |
| 100-120                             |   |  |         |  |
| 120-140                             |   |  |         |  |
| 140-160                             |   |  |         |  |
| 160-180                             |   |  |         |  |
| 180-200                             |   |  |         |  |
| 200-220                             |   |  |         |  |
| 220-240                             |   |  |         |  |
| 240-260                             |   |  |         |  |
| 260-280                             |   |  |         |  |
| 280-300                             |   |  |         |  |
| 300-340                             |   |  |         |  |
| 340-360                             |   |  |         |  |
| 360-380                             |   |  |         |  |
| 380-400                             |   |  |         |  |
| 400-420                             |   |  |         |  |

| FIX AJTÓTOK HERSE SET, HERSE LUX SET, HERSE MAX SET |                             |   |         |
|---|-----------------------------|---|---------|
|   | GREKO<br>minden GREKO dekor | PREMIUM és ST CPL<br>minden dekor PREMIUM és ST CPL | CPL 0,2 |
| FIX AJTÓTOK   |                             |   |         |
| TAKARÓLÉC   |                             |   |         |
| NEGYEDKÖRLÉC  |                             |   | -       |

### KEMÉNYFA KÜSZÖB SZÍNTELLEN LAKKAL, FIX 55 mm



Keményfából készült küszöb  
natúr



**ÚJDONSÁG**  
Keményfából készült küszöb  
feketére festett,  
látható fa struktúra  
(felár ellenében)



**ÚJDONSÁG**  
Keményfából készült küszöb  
barnára festett,  
látható fa struktúra  
(felár ellenében)



**ÚJDONSÁG**  
Keményfából készült küszöb  
grafitszínűre festett (RAL 7024), látható  
faerezet nélkül (felár ellenében)

- **AquaStop** hibrid, vízálló állítható ajtótok (csak PL és CZ szabványban, kizárólag ST CPL és PREMIUM dekorban, valamint csak 45 fokban illesztett 8 cm-es takaróléchez – felár
- Keményfából készült küszöb (fix és állítható ajtótokokhoz) színeiben: fekete, barna, grafit (RAL 7024) – 20% felár
- A CPL 0,2 ajtótokok CPL 0,7 ajtózárnnyakkal is kombinálhatók
- Az állítható ajtótok 90 fokos illesztése csak 8 cm-es takaróléccel rendelkező tok esetén lehetséges. 90 fokos illesztés felára<sup>1)</sup>
- Elektromos ajtózár – felár
- Lapmegerősítés az önzáró alatt állítható ajtótokhoz – felár
- Szegőléc három csattal (a csatos szegőléc 20 mm-rel növeli az állítási tartományt fix ajtótok esetén) – felár (CPL 0,2, AquaStop ST CPL és PREMIUM – felár)
- Takaróléc és negyedkörlecc<sup>1)</sup>
- Elérhető oldalsó és felső panelek, amelyek a falra ragaszthatók (csak állítható ajtótok és 8 cm-es takaróléc esetén) – felár
- Fa ajtótokos ajtó rövidítése 8 cm-ig, 1 cm-enként vagy CZ szabvány szerinti termék – felár
- Lehetőség van keményfából készült ajtótok és küszöb gyártására 500-520 mm tartományig – minden további 2 cm-ért felár, 400-420 mm-től számítva
- Tartomány módosítása +20 mm-rel (elérhető 100-120 mm-től 280-300 mm-ig)<sup>1)</sup> – felár

<sup>1)</sup> nem elérhető AquaStop ajtótok esetén

# ACÉL AJTÓTOKOK

HERSE SET, HERSE MAX SET

## ÁLLÍTHATÓ ACÉL AJTÓTOK (BURKOLÓTOK) HERSE SET

hegesztett és RAL 9003, 9010, 9016, 8003, 8017, 7016, 7022, 9005, 7047, 1001 színre festett

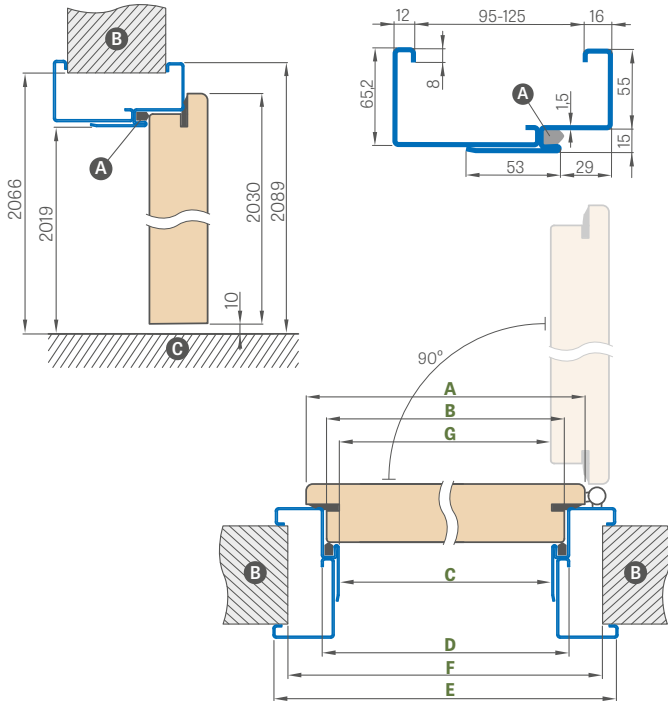

| Ajtószélesség | A    | B    | C    | D    | E    | F    | G   |
|---------------|------|------|------|------|------|------|-----|
| „80N”         | 804  | 777  | 761  | 791  | 901  | 855  | 756 |
| „80”          | 844  | 817  | 801  | 831  | 941  | 895  | 796 |
| „90ES”        | 948  | 921  | 905  | 935  | 1045 | 999  | 900 |
| „100”         | 1044 | 1017 | 1001 | 1031 | 1141 | 1095 | 996 |

„90ES” – beruházási szélesség acél ajtótokhoz

| Állítási tartomány min.-max (mm) | „80N”, „80”, „90ES” | „100” <sup>1)</sup> |
|----------------------------------|---------------------|---------------------|
| 95-125                           |                     |                     |
| 125-155                          |                     |                     |
| 155-185                          |                     |                     |
| 185-215                          |                     |                     |
| 215-245                          |                     |                     |
| 245-275                          |                     |                     |
| 275-305                          |                     |                     |

## NAGY SAROK ACÉL AJTÓTOK HERSE SET

hegesztett és RAL 9003, 9010, 9016, 8003, 8017, 7016, 7022, 9005, 7047, 1001 színre festett

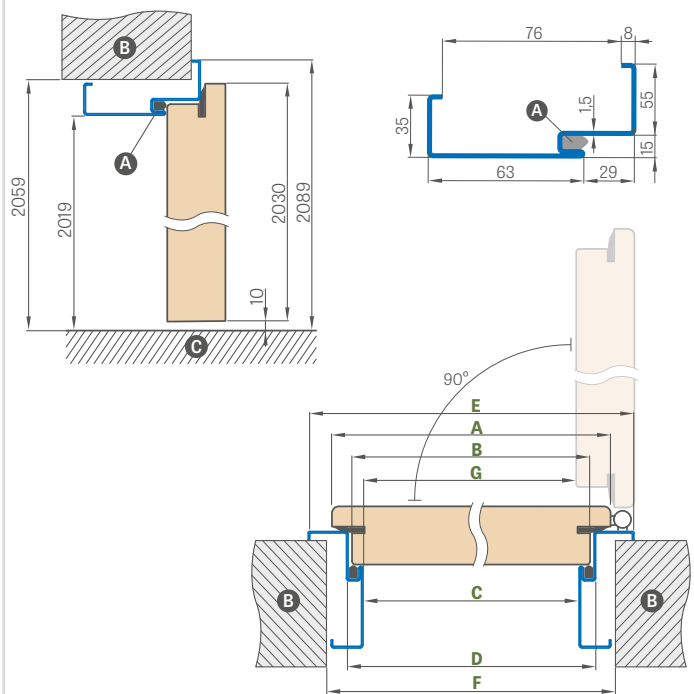

| Ajtószélesség | A    | B    | C    | D    | E    | F    | G   |
|---------------|------|------|------|------|------|------|-----|
| „80N”         | 804  | 777  | 761  | 791  | 901  | 841  | 756 |
| „80”          | 844  | 817  | 801  | 831  | 941  | 881  | 796 |
| „90ES”        | 948  | 921  | 905  | 935  | 1045 | 985  | 900 |
| „100”         | 1044 | 1017 | 1001 | 1031 | 1141 | 1081 | 996 |

## SAROKTOK BEÉPÍTÉSE

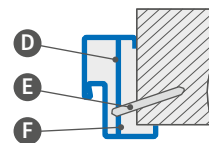

- A – tömítés
- B – fal
- C – padló
- D – szerelési horgony
- E – tipli
- F – kitölteni

## FELÁRAS EXTRÁK

nagy szögletes tok „100”

elektromos ajtózár

lapmegerősítés az önzáró alatt

acél ajtótokos ajtószárny rövidítése 6 cm-ig, 1 cm-enként

rozsdamentes acél küszöb

horganyzott lemezelt kivitelben

+10%

rendhagyó RAL (kivéve a ritka, intenzív, gyöngyházfényű és fémek színeket)

+10%

## RAL



RAL 9003<sup>1)</sup> RAL 9010 RAL 9016 RAL 8003 RAL 8017 RAL 7016 RAL 7022<sup>1)</sup> RAL 9005<sup>1)</sup> RAL 7047 RAL 1001

<sup>1)</sup> felár ellenében +10%

# UNITED ACÉL TOK

HERSE SET, HERSE MAX SET

## UNITED ACÉL AJTÓTOK SÉMA

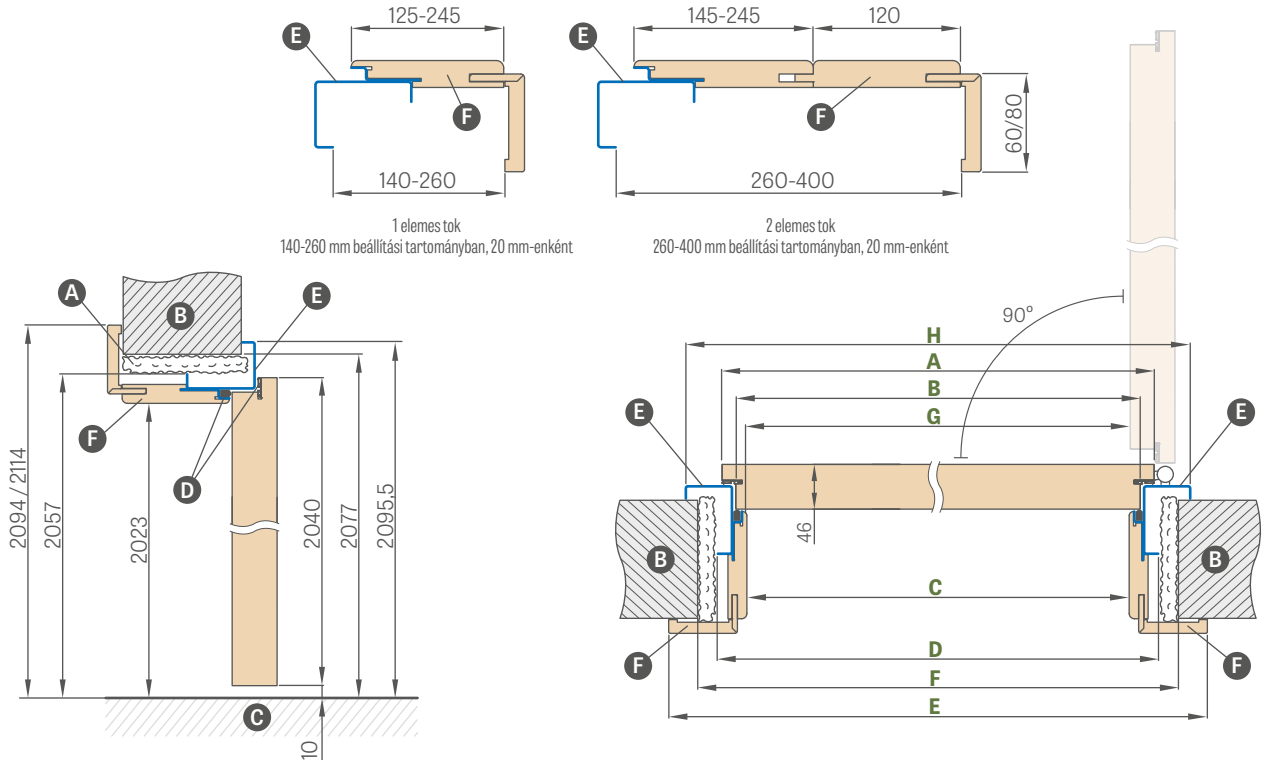

| Ajtószélesség | A    | B    | C     | D    | E               | F    | G   | H    |
|---------------|------|------|-------|------|-----------------|------|-----|------|
| „80U”         | 844  | 817  | 791,5 | 859  | 933,5 / 973,5   | 899  | 790 | 935  |
| „90EU”        | 960  | 933  | 907,5 | 975  | 1049,5 / 1089,5 | 1015 | 906 | 1051 |
| „100U”        | 1044 | 1017 | 991,5 | 1059 | 1133,5 / 1173,5 | 1099 | 990 | 1135 |

„90EU” – beruházási szélesség a UNITED acél ajtótoknál

- A** – purhab **B** – fal **C** – padló **D** – gumitömítés  
**E** – RAL színre festett acél rész **F** – fóliázott MDF rész

| Állítási tartomány min.-max (mm) | UNITED ACÉL TOK (ACÉL RÉSZ RAL SZÍNRE FESTVE) |                   |         |
|----------------------------------|---|-------------------|---------|
|                                  | GREKO   | ST CPL és PREMIUM | CPL 0,2 |
| 1 elem                           | 140-160                                       |                   |         |
|                                  | 160-180                                       |                   |         |
|                                  | 180-200                                       |                   |         |
|                                  | 200-220                                       |                   |         |
|                                  | 220-240                                       |                   |         |
|                                  | 240-260                                       |                   |         |
| 2 elem                           | 260-280                                       |                   |         |
|                                  | 280-300                                       |                   |         |
|                                  | 300-320                                       |                   |         |
|                                  | 320-340                                       |                   |         |
|                                  | 340-360                                       |                   |         |
|                                  | 360-380                                       |                   |         |
|                                  | 380-400                                       |                   |         |

## FELÁRAS EXTRÁK

elektromos ajtózár

lapmegerősítés az önzáró alatt

UNITED acél ajtótokos ajtószárny rövidítése 6 cm-ig, 1 cm-enként

rozsdamentes acél küszöb, magasság 20 mm

horganyzott lemezelt kivitelben

+10%

rendhagyó RAL (kivéve a ritka, intenzív, gyöngyházfényű és fémes színeket)

+10%

## RAL



RAL 9003<sup>1)</sup> RAL 9010 RAL 9016 RAL 8003 RAL 8017 RAL 7016 RAL 7022<sup>1)</sup> RAL 9005<sup>1)</sup> RAL 7047 RAL 1001

<sup>1)</sup> felár ellenében +10%

# LEDA EI30, EI60

HALSPAN TECHNOLÓGIÁVAL KÉSZÜLT BELTÉRI BEJÁRATI TŰZGÁTLÓ AJTÓK

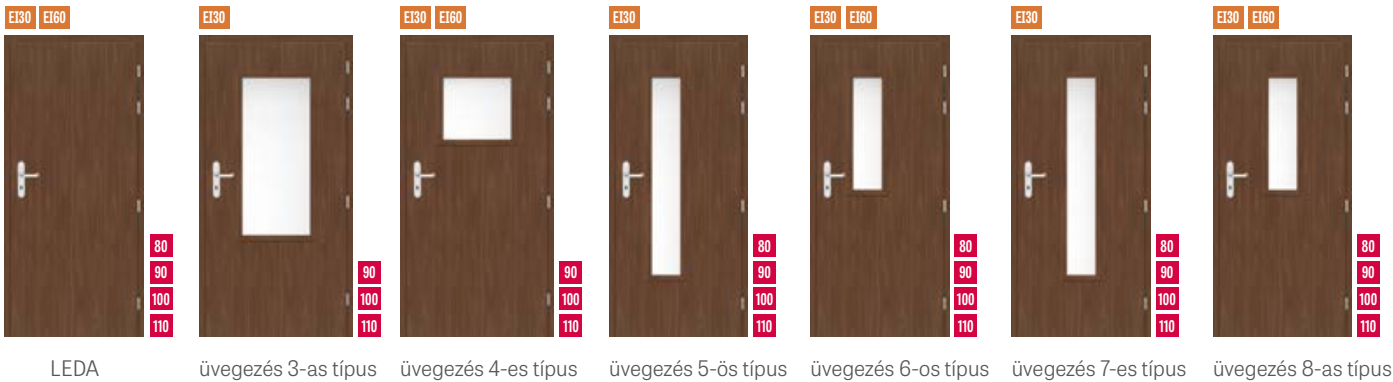

## AJTÓSZÁRNY ÁLLÍTHATÓ ACÉL AJTÓTOKKAL (BURKOLÓTOKKAL)

| Beállítási tartomány<br>min.-max. (mm) | LEDA EI30 AJTÓLAP + ÁLLÍTHATÓ ACÉL TOK |        |       | LEDA EI60 AJTÓLAP + ÁLLÍTHATÓ ACÉL TOK |        |       |
|--|--|--------|-------|--|--------|-------|
|  | „80”                                   | „90ES” | „100” | „80”                                   | „90ES” | „100” |
| 95-125                                 |  |        |       |  |        |       |
| 125-155                                |  |        |       |  |        |       |
| 155-185                                |  |        |       |  |        |       |
| 185-215                                |  |        |       |  |        |       |
| 215-245                                |  |        |       |  |        |       |
| 245-275                                |  |        |       |  |        |       |
| 275-305                                |  |        |       |  |        |       |

„90ES” - beruházási szélesség acél ajtótokhoz

## AJTÓSZÁRNY NAGY SAROK ACÉL AJTÓTOKKAL

| LEDA EI30 AJTÓLAP + NAGY SAROKACÉL TOK |        |       | LEDA EI60 AJTÓLAP + NAGY SAROKACÉL TOK |        |       |
|--|--------|-------|--|--------|-------|
| „80”                                   | „90ES” | „100” | „80”                                   | „90ES” | „100” |
|  |        |       |  |        |       |

„90ES” - beruházási szélesség acél ajtótokhoz

## AJTÓSZÁRNY FIX FA AJTÓTOKKAL

| LEDA EI30 AJTÓLAP + FIX FA TOK |       |       | LEDA EI60 AJTÓLAP + FIX FA TOK |       |       |
|--------------------------------|-------|-------|--------------------------------|-------|-------|
| „80”                           | „90E” | „100” | „80”                           | „90E” | „100” |
|                                |       |       |                                |       |       |

### GREKO



### PREMIUM

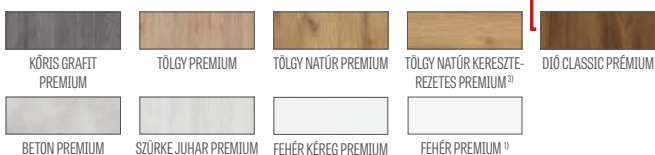

ÚJDOMSÁG

### CPL

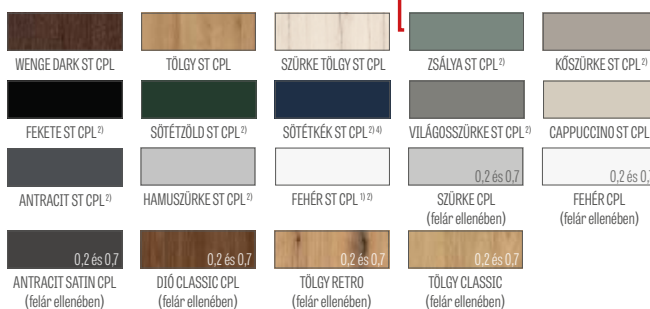

ÚJDOMSÁG

1) simára festett felületet utánozó fehér fólia  
 2) speciális **AntiFinger** bevonat, amely csökkenti a szennyeződések és az ujjlenyomatok nyomait  
 3) a szettben az ajtótok TÖLGY NATÚR PREMIUM dekorban készül  
 4) a készlet erejéig



## ÁLTALÁNOS INFORMÁCIÓK

A tűzgátló, füstzáró és akusztikai funkciókat kizárólag a teljes készlet beépítése biztosítja, amely tartalmazza: tűzgátló ajtószárnyat (gyárilag tömítésekkel, zárral, pántokkal, automata küszöbvel felszerelve), ajtótokot, ajtócsukót, valamint a betétet és a kilincset, amelyek megfelelnek a Lengyel Szabványnak.

A HALSPAN rendszerű ajtók akusztikai szigetelése automata küszöbvel a PN-B-02151-03:1999 szerint  $R_w=32$  dB

Az ajtószárnyakat kizárólag fa vagy acél ajtótokkal együtt értékesítjük.

## SZERKEZET

- kitöltés speciális HALSPAN lemezzel, vastagsága 44 mm EI30 típushoz és 54 mm EI60-hoz
- az ajtószárny teljes vastagsága 50 mm EI30 esetén és 60 mm EI60 esetén
- fenyőfából készült keret
- tűzgátló és duzzadó füstzáró tömítés
- automata küszöb
- tűzálló átlátszó üveg, az üveg szélessége állandó (független az ajtószárny szélességétől).

## KIALAKÍTÁS

- az ajtószárny éle STANDARD technológiával készül (CPL laminátok 0,2 és 0,7), ABS élzárással csak az ajtószárny színében, vagy felár ellenében standard fekete élzárással
- betétek (intarzia) színei: kefélt acél, fekete, kefélt arany és TÖLGY CLASSIC CPL 8 mm vagy 50 mm szélességben, az ajtószárny síkjával egy szintben, mindkét oldalon. Csak a teljes LEDA típusra vonatkozik. Az intarziák típusai a 100-107. oldalon találhatóak.
- az intarzia mindkét oldalon csak a teljes ajtószárnyon, kétszárnyúaknál csak az aktív szárnyon található meg
- az él az ajtószárny színében vagy opcionálisan sima fekete színben élzárt (TÖLGY NATÚR KERESZTEREZETES PREMIUM dekor esetén keresztirányú struktúrájú fekete élzáras)
- oldalsó és felső panelek a falra ragasztva (csak 8 cm-es szegőléccel burkolat esetén) – 156. oldal

## VASALAT

- négy Ø16-os pánt LEDA EI30-hoz, három síkban állítható (fa ajtótok)
- négy Ø20-as pánt LEDA EI60-hoz, három síkban állítható (fa ajtótok)
- négy háromrészes Ø15-ös pánt LEDA EI30 és EI60-hoz, 2D állítással (acél ajtótok)
- cilinderbetétes zár
- ajtócsukó felár ellenében

## AJTÓTOKOK

- fa tűzgátló fix ajtótok
- tűzgátló tömítés
- állítható zárlemez
- acél állítható, nagy szögletes vagy fix hegesztett RAL 9003, 9010, 9016, 8003, 8017, 7016, 7022, 7047, 1001 színekben
- acél ajtótok 1,5 mm vastag fekete lemezből, porszórt RAL színben, sarkoknál hegesztve, önzáró alatti megerősítéssel alapfelszereltségben.

## FELÁRAS EXTRÁK

karos tűzgátló ajtócsukó  
színek: ezüst, fekete, fehér, barna

sínes tűzgátló ajtócsukó  
(csak burkolat nélküli vagy klipszes szegőléccel burkolattal ellátott ajtótokhoz)  
színek: ezüst, fekete, fehér, barna

tűzgátló szellőzőrács

JOWISZ INOX kilincs hosszú zárcímmel, betéttel, 147. oldal

30/40-es (EI30) vagy 30/50-es (EI60) betét (ezüst)

tűzgátló kitekintő, szatén króm színben

fém pánt takarók (matt króm, fekete)<sup>2)</sup>

fekete színre festett pánt<sup>4)</sup>

felső tűzgátló retesz-zárnyelves zár

az ajtólap élének fekete kivitele

burkolat EI30-hoz 100-tól 460-ig és  
burkolat EI60-hoz 120-tól 480-ig 40 mm-es lépésközrel  
kétszárnyú ajtók burkolata

tűzgátló elektromos ajtózár, alaphelyzetben nyitott<sup>3)</sup> (alapfelszereltség), 12/24V (nem vonatkozik acél ajtótokra)

rendhagyó RAL acél ajtótoknál (nem tartalmaz élénk, gyöngyház vagy metál színeket)

acél ajtótok horganyzott lemezből

EI30

felár 3-as üvegezési típushoz

felár 4-es üvegezési típushoz

felár 5-ös, 7-es üvegezési típushoz

felár 6-os, 8-as üvegezési típushoz

EI60

felár 4-es üvegezési típushoz

felár 6-os, 8-as üvegezési típushoz

LUX intarzia; választható változatok a 100-107. oldalon (kétoldalas csak teljes ajtószárnyon, kétszárnyúaknál csak az aktív szárnyon)

CPL 0,2 laminát (burkolat nélküli ajtótokhoz)

CPL 0,7 laminát (burkolat nélküli ajtótokhoz)

csatos szegőléccel<sup>1)</sup> (a csatos szegőléccel 20 mm-rel növeli a beállítási tartományt)

felár a „110” szárnyhoz

oldalsó és felső panelek a falra ragasztva (csak 8 cm-es szegőléccel burkolat esetén)

<sup>1)</sup> a burkolatban a csatos szegőléccel benne van az árban

<sup>2)</sup> acél ajtótokos ajtótoknál nem alkalmazható takaró

<sup>3)</sup> kétszárnyú ajtótoknál nem alkalmazható elektromos ajtózár

<sup>4)</sup> csak acél ajtótokhoz elérhető

# LEDA EI30, EI60

## EGYSZÁRNYÚ

### FIX FAAJTÓK

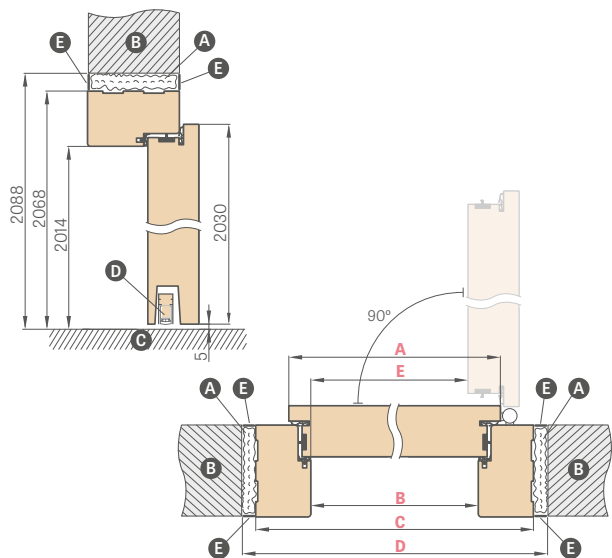

| Ajtószélesség | A    | B    | C    | D    | E    |
|---------------|------|------|------|------|------|
| „80”          | 860  | 817  | 925  | 955  | 805  |
| „90E”         | 960  | 917  | 1025 | 1055 | 905  |
| „100”         | 1060 | 1017 | 1125 | 1155 | 1005 |
| „110”         | 1160 | 1117 | 1225 | 1255 | 1105 |

- A** - ásványgyapot
- B** - fal
- C** - padló
- D** - automata küszöb
- E** - vakolóhabarcs

„90E” - beruházási szélesség

### ÁLLÍTHATÓ ACÉL TŰZGÁTLÓ AJTÓK (KÖRBEFOGÓ)

hegesztett és RAL 9003, 9010, 9016, 8003, 8017, 7016, 7022, 9005, 7047, 1001 színre festett

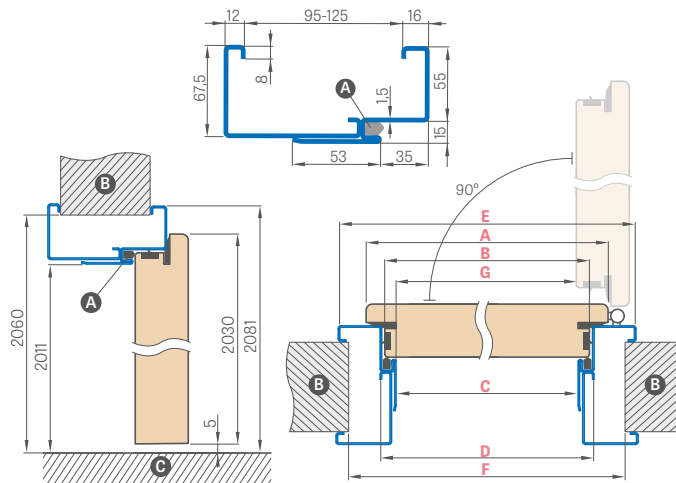

| Ajtószélesség | A    | B    | C    | D    | E    | F    | G    |
|---------------|------|------|------|------|------|------|------|
| „80”          | 860  | 834  | 813  | 843  | 953  | 910  | 802  |
| „90ES”        | 960  | 934  | 913  | 943  | 1053 | 1010 | 902  |
| „100”         | 1060 | 1034 | 1013 | 1043 | 1153 | 1110 | 1002 |
| „110”         | 1160 | 1134 | 1113 | 1143 | 1253 | 1210 | 1102 |

„90ES” - beruházási szélesség acél ajtótokhoz

### TŰZGÁTLÓ AJTÓK METSZETE FALBURKOLATTAL ÉS CSATOS SZEGŐLÉCCSEL

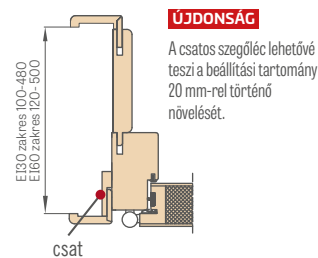

**ÚJDONSÁG**

A csatos szegőléc lehetővé teszi a beállítási tartomány 20 mm-rel történő növelését.

### 6 cm-es és 8 cm-es SZEGŐLÉC csattal

klipsz (3 db a csomagban)

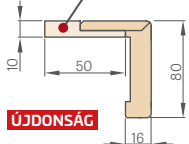

**ÚJDONSÁG**

klipsz (3 db a csomagban)

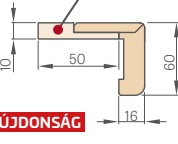

**ÚJDONSÁG**

### TŰZGÁTLÓ AJTÓK METSZETE ALAP FALBURKOLATTAL

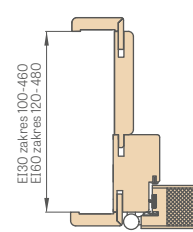

### TŰZGÁTLÓ FIX AJTÓK METSZETE

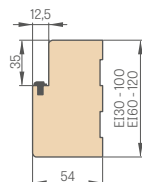

### NAGY ACÉL SAROK TŰZGÁTLÓ TOK

hegesztett és RAL 9003, 9010, 9016, 8003, 8017, 7016, 7022, 9005, 7047, 1001 színre festett

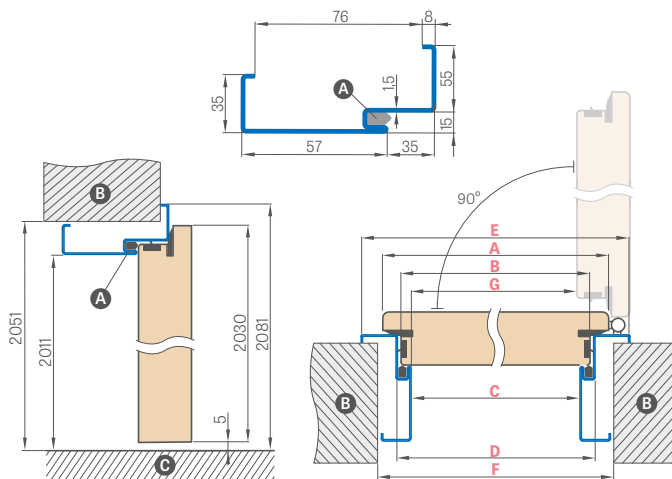

| Ajtószélesség | A    | B    | C    | D    | E    | F    | G    |
|---------------|------|------|------|------|------|------|------|
| „80”          | 860  | 834  | 813  | 843  | 953  | 890  | 802  |
| „90ES”        | 960  | 934  | 913  | 943  | 1053 | 990  | 902  |
| „100”         | 1060 | 1034 | 1013 | 1043 | 1153 | 1090 | 1002 |
| „110”         | 1160 | 1134 | 1113 | 1143 | 1253 | 1190 | 1102 |

### RAL



### ÖNZÁRÓ SÍNES<sup>1)</sup>



### ÖNZÁRÓ KAROS



<sup>1)</sup> A sínes önzárót csak fix ajtótokhoz vagy csatos szegőlécet tartalmazó burkolathoz szabad használni.

<sup>2)</sup> felár ellenében +10%

# LEDA EI30, EI60

## KÉTSZÁRNYÚ

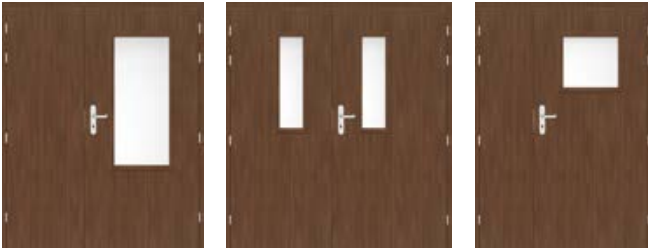

LEDA 3 „90E”  
+ passzív szárny „60”

LEDA 6 „90E”  
+ passzív szárny „80”

LEDA 4 „90E”  
+ toldó „40”

### LEDA EI30 és EI60 KÉTSZÁRNYÚ

- A kétszárnyú ajtók a LEDA EI30 és EI60 modellek alapján készülnek, azoknak megfelelő tulajdonságokkal: szín, kialakítás (STANDARD);
- A passzív szárny a következő változatokban érhető el:
  - teljes kivitelben „60”, „70”, „80” szélességben
  - üvegezett kivitelben: EI30 esetén 5, 6, 7, 8 típusban, EI60 esetén 6 és 8 típusban
- A toldó „30”, „40” és „50” szélességben érhető el, és minden változatban sima, teljes szárnyként készül;
- A passzív szárny és a toldó ajtózáradakkal és zárfogadókkal van felszerelve, nem tartalmaznak ütközőléceket.

### ELÉRHETŐ AJTÓSZÁRNY SZÉLESSÉGEK A TŰZGÁTLÓ AJTÓ TÍPUSÁTÓL FÜGGŐEN

|                           |                           |                           |                           |
|---------------------------|---------------------------|---------------------------|---------------------------|
| LEDA                      | LEDA 3-as üvegezési típus | LEDA 4-es üvegezési típus | LEDA 5-ös üvegezési típus |
| EI30 EI60 80 90E 100      | EI30 90E 100              | EI30 EI60 90E 100         | EI30 80 90E 100           |
| LEDA 6-os üvegezési típus | LEDA 7-es üvegezési típus | LEDA 8-as üvegezési típus |                           |
| EI30 EI60 80 90E 100      | EI30 80 90E 100           | EI30 EI60 80 90E 100      |                           |

### ELÉRHETŐ PASSZÍV AJTÓSZÁRNY SZÉLESSÉGEK A TŰZGÁTLÓ AJTÓ TÍPUSÁTÓL FÜGGŐEN.

|                           |                           |                           |
|---------------------------|---------------------------|---------------------------|
| LEDA                      | LEDA 5-ös üvegezési típus | LEDA 6-os üvegezési típus |
| EI30 EI60 60 70 80        | EI30 70 80                | EI30 EI60 70 80           |
| LEDA 7-es üvegezési típus | LEDA 8-as üvegezési típus |                           |
| EI30 70 80                | EI30 EI60 70 80           |                           |

### KÉTSZÁRNYÚ AJTÓ ÁRA

Az összeg a következőkből áll:

- aktív rész = egyszárnyú teljes ajtó ára plusz esetleges feláras extrák, mint az egyszárnyú ajtóknál
- passzív rész = teljes kivitel ára (beleértve a toldót is) plusz esetleges feláras extrák, mint az egyszárnyú ajtóknál

### ELÉRHETŐ AJTÓSZÁRNY SZÉLESSÉGEK

aktív szárny **80 90E 100** + passzív szárny **60 70 80**  
 aktív szárny **80 90E 100** + sima teljes toldó **30 40 50**

|   | KÉTSZÁRNYÚ TŰZGÁTLÓ AJTÓ FA TOKKAL |           |                  |                  |                  |                  |            |       |
|---|------------------------------------|-----------|------------------|------------------|------------------|------------------|------------|-------|
|   | „110”                              | „120”     | „130”            | „140”            | „150”            | „160”            | „170”      | „180” |
| <b>A</b> az aktív szárny szélessége             | 860                                | 860   960 | 860   960   1060 | 860   960   1060 | 860   960   1060 | 860   960   1060 | 960   1060 | 1060  |
| <b>B</b> a passzív szárny vagy toldó szélessége | 347                                | 447   347 | 547   447   347  | 647   547   447  | 747   647   547  | 847   747   647  | 847   747  | 847   |
| <b>C</b> ajtótok belső szélessége               | 1170                               | 1270      | 1370             | 1470             | 1570             | 1670             | 1770       | 1870  |
| <b>F</b> ajtótok külső szélessége               | 1278                               | 1378      | 1478             | 1578             | 1678             | 1778             | 1878       | 1978  |
| <b>E</b> falnyílás szélessége                   | 1310                               | 1410      | 1510             | 1610             | 1710             | 1810             | 1910       | 2010  |

### ÁLLÍTHATÓ ACÉL TŰZGÁTLÓ AJTÓTOK (KÖRBEFOGÓ)

hegesztett és festett RAL 9003, 9010, 9016, 8003, 8017, 7016, 7022, 7047, 1001 színekben

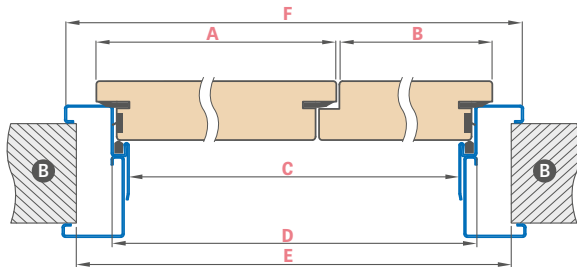

| Ajtó szélessége | A                | B               | C    | D    | E    | F    |
|-----------------|------------------|-----------------|------|------|------|------|
| „110”           | 860              | 347             | 1166 | 1196 | 1270 | 1306 |
| „120”           | 860   960        | 447   347       | 1266 | 1296 | 1370 | 1406 |
| „130”           | 860   960   1060 | 547   447   347 | 1366 | 1396 | 1470 | 1506 |
| „140”           | 860   960   1060 | 647   547   447 | 1466 | 1496 | 1570 | 1606 |
| „150”           | 860   960   1060 | 747   647   547 | 1566 | 1596 | 1670 | 1706 |
| „160”           | 860   960   1060 | 847   747   647 | 1666 | 1696 | 1770 | 1806 |
| „170”           | 960   1060       | 847   747       | 1766 | 1796 | 1870 | 1906 |
| „180”           | 1060             | 847             | 1866 | 1896 | 1970 | 2006 |

### NAGY ACÉL SAROK TŰZGÁTLÓ TOK

hegesztett és festett RAL 9003, 9010, 9016, 8003, 8017, 7016, 7022, 7047, 1001 színekben

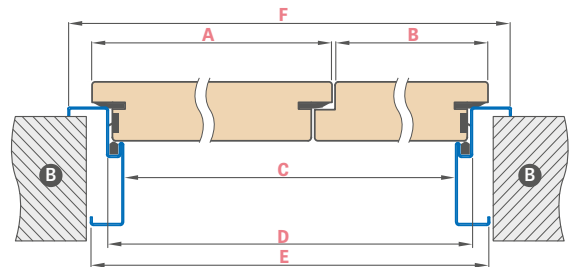

| Ajtó szélessége | A                | B               | C    | D    | E    | F    |
|-----------------|------------------|-----------------|------|------|------|------|
| „110”           | 860              | 347             | 1166 | 1196 | 1236 | 1306 |
| „120”           | 860   960        | 447   347       | 1266 | 1296 | 1336 | 1406 |
| „130”           | 860   960   1060 | 547   447   347 | 1366 | 1396 | 1436 | 1506 |
| „140”           | 860   960   1060 | 647   547   447 | 1466 | 1496 | 1536 | 1606 |
| „150”           | 860   960   1060 | 747   647   547 | 1566 | 1596 | 1636 | 1706 |
| „160”           | 860   960   1060 | 847   747   647 | 1666 | 1696 | 1736 | 1806 |
| „170”           | 960   1060       | 847   747       | 1766 | 1796 | 1836 | 1906 |
| „180”           | 1060             | 847             | 1866 | 1896 | 1936 | 2006 |



# VASALAT

## KILINCSEK KERETES ÉS LEMEZELT AJTÓSZÁRNYHOZ

ÚJDONSÁG

kilincsek NOVA CLICK, TOPAZ CLICK

inox, fekete matt



**NOVA CLICK**  
inox



**NOVA CLICK**  
fekete matt



**TOPAZ CLICK**  
inox

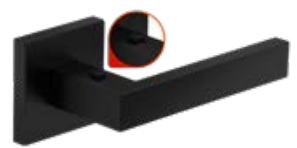

**TOPAZ CLICK**  
fekete matt

A NOVA CLICK és TOPAZ CLICK kilincsek balos és jobbos változatban is elérhetők, részletek a 149. oldalon

ÚJDONSÁG

kilincs CORONA TIME SLIM R

matt sárgaréz, gunmetal, matt fekete



**CORONA**  
PREMIUM DOOR HANDLES



**CORONA TIME SLIM R**  
matt sárgaréz



**CORONA TIME SLIM R**  
gunmetal



**CORONA TIME SLIM R**  
fekete matt



KILINCSESZTÁLYA  
**PREMIUM**

ÚJDONSÁG

kilincs CORONA IMPERA RT

fényes króm, matt kefélt króm, fényes réz, matt kefélt nikkellel, matt fekete, matt fehér



**CORONA**  
PREMIUM DOOR HANDLES



**CORONA IMPERA RT**  
fényes króm



**CORONA IMPERA RT**  
matt kefélt króm



**CORONA IMPERA RT**  
fényes réz



**CORONA IMPERA RT**  
matt kefélt nikkellel



**CORONA IMPERA RT**  
fekete matt



**CORONA IMPERA RT**  
matt fehér

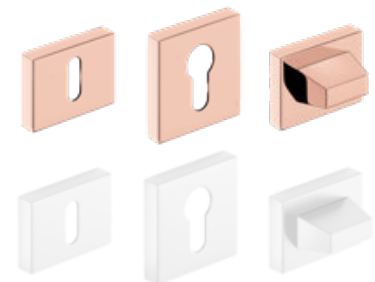
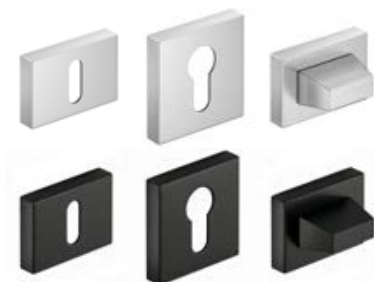

KILINCSESZTÁLYA  
**PREMIUM**

KILINCSEK KERETES ÉS LEMEZELT AJTÓSZÁRNYHOZ



ÚJDONSÁG

kilincs **CORONA ARROW R**

fényes króm, matt kefélt króm, matt fekete, matt fehér



**CORONA ARROW R**  
fényes króm



**CORONA ARROW R**  
matt kefélt króm



**CORONA ARROW R**  
fekete matt



**CORONA ARROW R**  
matt fehér

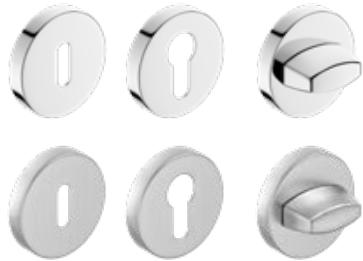

ÚJDONSÁG

kilincs **CORONA ARROW Q**

fényes króm, matt kefélt króm, matt fehér, matt fekete



**CORONA ARROW Q**  
fényes króm



**CORONA ARROW Q**  
matt kefélt króm



**CORONA ARROW Q**  
fekete matt



**CORONA ARROW Q**  
matt fehér

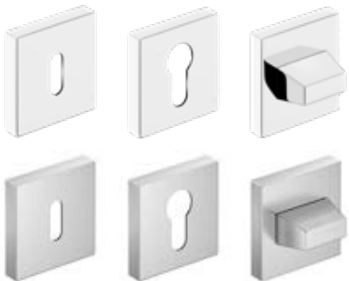

ÚJDONSÁG

kilincs **CORONA MOON R SLIM**

fényes króm, matt fekete, fényes sárgaréz, matt sárgaréz



**CORONA MOON R SLIM**  
fényes króm



**CORONA MOON R SLIM**  
fekete matt



**CORONA MOON R SLIM**  
fényes sárgaréz



**CORONA MOON R SLIM**  
matt sárgaréz







## KILINCSEK KERETES ÉS LEMEZELT AJTÓSZÁRNYHOZ

ÚJDONSÁG

kilincsek QUANTA FIT, DIVA FIT, ZOJA FIT, TORA FIT (prémium 6 mm vastag címer)

**Metal-Bud**

PRODUCENT KLAMEK

fényes króm, kefélt nikkell, kefélt sárgaréz, matt fekete



**TORA FIT**  
fekete matt



**DIVA FIT**  
kefélt nikkell



**DIVA FIT**  
kefélt sárgaréz



**DIVA FIT**  
fekete matt



**ZOJA FIT**  
kefélt nikkell



**ZOJA FIT**  
kefélt sárgaréz



**ZOJA FIT**  
fekete matt



**QUANTA FIT**  
fényes króm



**QUANTA FIT**  
kefélt nikkell

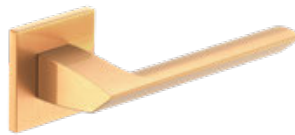

**QUANTA FIT**  
kefélt sárgaréz



**QUANTA FIT**  
fekete matt

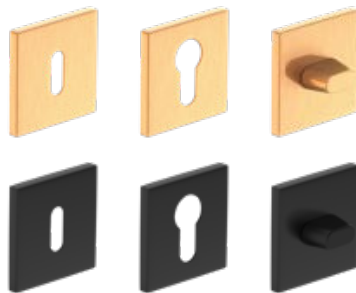

kilincs BELLA SLIM KWADRAT (prémium 6 mm vastag címer)

fényes króm, matt kefélt króm, fényes sárgaréz, szatén sárgaréz, matt fekete

**Metal-Bud**

PRODUCENT KLAMEK



**BELLA SLIM kwadrat**  
fényes króm



**BELLA SLIM kwadrat**  
matt kefélt króm



**BELLA SLIM kwadrat**  
fényes sárgaréz



**BELLA SLIM kwadrat**  
szatén sárgaréz



**BELLA SLIM kwadrat**  
fekete matt

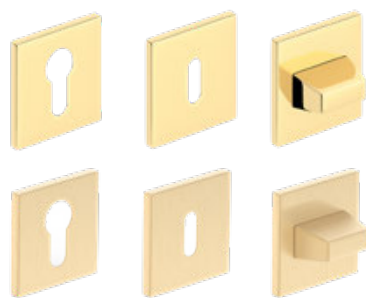

KILINCSEK OSZTÁLYA  
**PREMIUM**

## KILINCSEK KERETES ÉS LEMEZZELT AJTÓSZÁRNYHOZ

kilincs **CUBE SLIM** (prémium 6 mm vastag címer)

**Metal-Bud**

PRODUCENT KLAMEK

fényes króm, matt kefélt króm, fényes sárgaréz, szatén sárgaréz, matt fekete



**CUBE SLIM**  
fényes króm

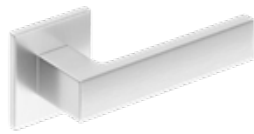

**CUBE SLIM**  
matt kefélt króm

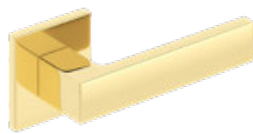

**CUBE SLIM**  
fényes sárgaréz



**CUBE SLIM**  
szatén sárgaréz



**CUBE SLIM**  
fekete matt

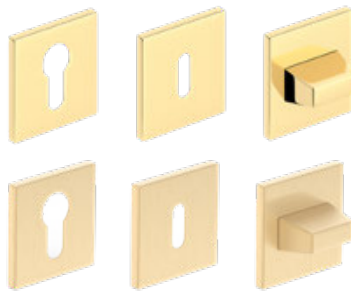

KILINCS OSZTÁLYA  
**PREMIUM**

kilincs **CUBE**

**Metal-Bud**

PRODUCENT KLAMEK

fényes króm, matt kefélt króm, matt kefélt nikkelt, matt fekete

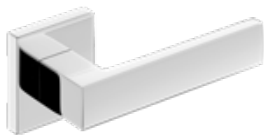

**CUBE**  
fényes króm



**CUBE**  
matt kefélt króm



**CUBE**  
matt kefélt nikkelt



**CUBE**  
fekete matt

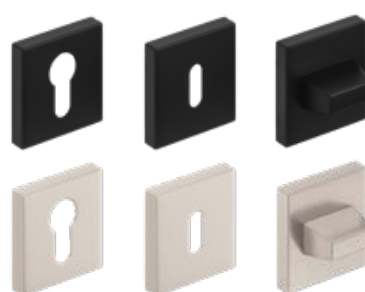
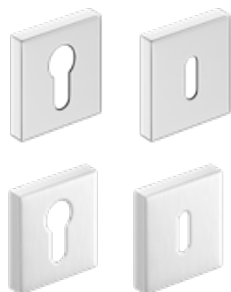

KILINCS OSZTÁLYA  
**PREMIUM**

kilincs **CUBE PREMIUM**

**Metal-Bud**

PRODUCENT KLAMEK

fényes króm, matt kefélt króm, matt kefélt nikkelt, matt fekete

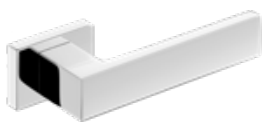

**CUBE PREMIUM**  
fényes króm



**CUBE PREMIUM**  
matt kefélt króm



**CUBE PREMIUM**  
matt kefélt nikkelt



**CUBE PREMIUM**  
fekete matt

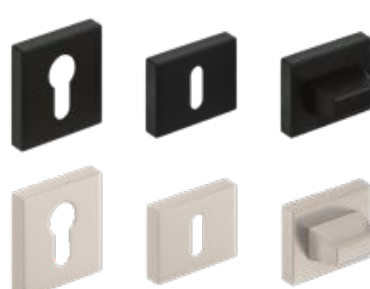
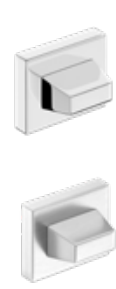
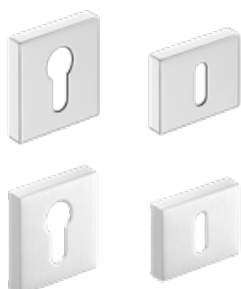

KILINCS OSZTÁLYA  
**PREMIUM**



## KILINCSEK KERETES ÉS LEMEZELT AJTÓSZÁRNYHOZ

ÚJDONSÁG

kilincsek **OLIWIA R, LAURA R** classic címer  
fényes króm, matt fekete, fényes sárgaréz

**Metal-Bud**

PRODUCENT KLAMEK



**OLIWIA R**  
fényes króm



**OLIWIA R**  
fekete matt



**OLIWIA R**  
fényes sárgaréz



**LAURA R**  
fényes króm



**LAURA R**  
fekete matt



**LAURA R**  
fényes sárgaréz



ÚJDONSÁG

kilincs **JULIA R**

fényes króm, matt fekete, fényes sárgaréz

**Metal-Bud**

PRODUCENT KLAMEK



**JULIA R**  
fényes króm



**JULIA R**  
fekete matt



**JULIA R**  
fényes sárgaréz



ÚJDONSÁG

kilincsek **NOVA** és **JOWISZ**

matt PVD sárgaréz, fekete matt

**Metal-Bud**

PRODUCENT KLAMEK



**NOVA**  
matt PVD sárgaréz

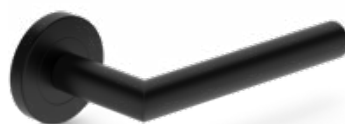

**NOVA**  
fekete matt



**JOWISZ**  
fekete matt

ÚJDONSÁG



## KILINCSEK KERETES ÉS LEMEZELT AJTÓSZÁRNYHOZ

ÚJDONSÁG

kilincs **RUMBA K FIT**

matt sárgaréz

**Metal-Bud**

PRODUCENT KLAMEK



**RUMBA K FIT**  
matt sárgaréz



ÚJDONSÁG

kilincs **LUNA SLIM PREMIUM NÉGYZET**

fényes króm, matt kefélt króm, fényes sárgaréz, fekete matt

**Metal-Bud**

PRODUCENT KLAMEK



**LUNA SLIM** négyzet  
fényes króm



**LUNA SLIM** négyzet  
matt kefélt króm

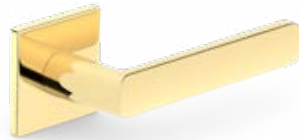

**LUNA SLIM** négyzet  
fényes sárgaréz



**LUNA SLIM** négyzet  
fekete matt



KILINCSEK OSZTÁLYA  
**PREMIUM**

ÚJDONSÁG

kilincsek **BELLA SLIM KEREK, LUNA SLIM PREMIUM KEREK** (presztízs 6 mm vastag címer)

fényes króm, matt kefélt króm, fényes sárgaréz, szatén sárgaréz, matt fekete

**Metal-Bud**

PRODUCENT KLAMEK



**BELLA SLIM** kerek  
fényes króm



**BELLA SLIM** kerek  
matt kefélt króm



**BELLA SLIM** kerek  
fényes sárgaréz



**BELLA SLIM** kerek  
szatén sárgaréz



**BELLA SLIM** kerek  
fekete matt



**LUNA SLIM** kerek  
fényes króm



**LUNA SLIM** kerek  
matt kefélt króm



**LUNA SLIM** kerek  
fényes sárgaréz



**LUNA SLIM** kerek  
fekete matt



KILINCSEK OSZTÁLYA  
**PREMIUM**



# KILINCSEK KERETES ÉS LEMEZELT AJTÓSZÁRNYHOZ

kilincsek **DECO** strukturált, **IBIZA**, **LINEA**, **TREND**

fényes króm, szatén nikkkel, grafit/króm, fehér matt, fekete matt

**Metal-Bud**

PRODUCENT KLAMEK



**DECO**  
dekor KÖZÉP TÖLGY GREKO



**DECO**  
dekor FEKETE



**DECO**  
dekor FEHÉR GREKO



**DECO**  
dekor SONOMA GREKO



**DECO**  
dekor DIÓ GREKO



**DECO**  
dekor TÖLGY GREKO



**IBIZA**  
fényes króm



**IBIZA**  
grafit / króm



**IBIZA**  
szatén nikkell



**IBIZA**  
matt fehér



**IBIZA**  
fekete matt



**LINEA**  
fényes króm



**LINEA**  
grafit / króm



**LINEA**  
szatén nikkell



**TREND**  
szatén nikkell



**TREND**  
grafit / króm



**TREND**  
fényes króm

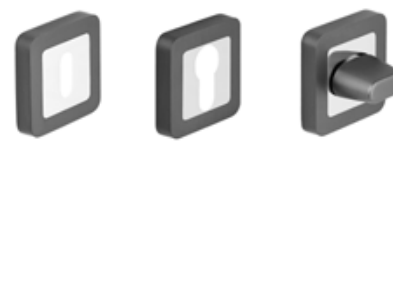



## KILINCSEK KERETES ÉS LEMEZELT AJTÓSZÁRNYHOZ

ÚJDONSÁG

kilincsek QUBIK, BARCELONA, RUMBA K

velúr nikkell, fényes króm, matt fehér, fekete matt, fényes sárgaréz, kefélt nikkell

Metal-Bud

PRODUCENT KLAMEK



**QUBIK**  
velúr nikkell



**QUBIK**  
fényes króm

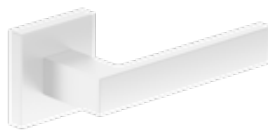

**QUBIK**  
matt fehér



**QUBIK**  
fekete matt

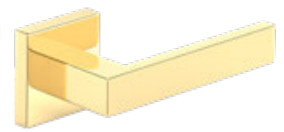

**QUBIK**  
fényes sárgaréz



**BARCELONA**  
velúr nikkell



**BARCELONA**  
fényes króm



**BARCELONA**  
fekete matt



**BARCELONA**  
kefélt nikkell



**RUMBA K**  
fekete matt

ÚJDONSÁG

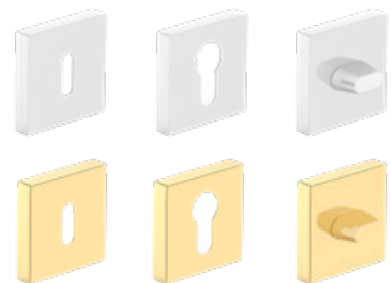
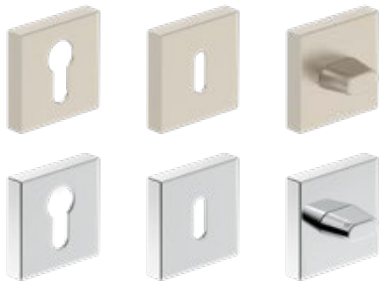

ÚJDONSÁG

kilincs SCALA RT SLIM

szatén nikkell, szatén sárgaréz, fekete matt

Metal-Bud

PRODUCENT KLAMEK



**SCALA RT SLIM**  
szatén nikkell



**SCALA RT SLIM**  
szatén sárgaréz



**SCALA RT SLIM**  
fekete matt



ÚJDONSÁG

kilincs ELEGANZA K FIT

fekete matt

Metal-Bud

PRODUCENT KLAMEK



**ELEGANZA K FIT**  
fekete matt, arany betét



**ELEGANZA K FIT**  
fekete matt, réz betét





## KILINCSEK KERETES ÉS LEMEZELT AJTÓSZÁRNYHOZ

ÚJDONSÁG

kilincs **MONDO**

szatén nikkell

**Metal-Bud**

PRODUCENT KLAMEK



**MONDO**

szatén nikkell



kilincs **ERKADO**

fekete matt

**Metal-Bud**

PRODUCENT KLAMEK



**TOPAZ**

fekete matt



kilincsek **ERKADO**

inox

**Metal-Bud**

PRODUCENT KLAMEK



**SAPPHIRE** inox



**SUPRA** kerek inox



**PROXIMA** kerek inox

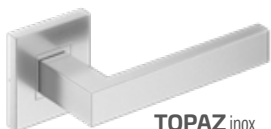

**TOPAZ** inox



**METRO** inox



**PROXIMA** szögletes inox



**NOVA** kerek inox



**ONYX** inox



**NOVA** szögletes inox



**JOWISZ** inox



**ROMA** inox



zárbetétes zár cím inox



kulcslyukas zár cím inox



fürdőszobai zár cím inox



zárbetétes zár cím inox



kulcslyukas zár cím inox



fürdőszobai zár cím inox

## KILINCSEK KERETES ÉS LEMEZELT AJTÓSZÁRNYHOZ

ÚJDONSÁG

kilincsek **CAMILA**

króm szatén, fekete matt

**Metal-Bud**

PRODUCENT KLAMEK



ÚJDONSÁG



ÚJDONSÁG



**CAMILA**  
króm szatén

**CAMILA**  
fekete matt

## KILINCSEK KERETES ÉS LEMEZELT AJTÓSZÁRNYHOZ HOSSZÚ ZÁRCÍMMEL

Hosszú zárcímes kilincseket nem használunk falc nélküli ajtókhöz (osztás 153. oldal)

ÚJDONSÁG

kilincsek **BLANKA, CAMILA, JULIA, LUNA** hosszú zárcím

króm szatén, fényes sárgaréz

**Metal-Bud**

PRODUCENT KLAMEK



**BLANKA** króm szatén



ÚJDONSÁG

**CAMILA** króm szatén



**JULIA** fényes sárgaréz



**LUNA** fényes sárgaréz

kilincsek **JOWISZ INOX** hosszú zárcím (zárcím vastagsága 10 mm), osztás 72 mm

**KILINCZ HASZNÁLHATÓ LEDA EI30 ÉS EI60 TŰZGÁTLÓ, VALAMINT BEJÁRATI AJTÓKHOZ**

rozsdamentes acél vagy fekete

**Metal-Bud**

PRODUCENT KLAMEK



**JOWISZ INOX**  
kulcslyukas zárcím  
rozsdamentes acél  
fekete



**JOWISZ INOX**  
fürdőszobai zárcím  
rozsdamentes acél  
fekete



**JOWISZ INOX**  
zárbetétes zárcím  
rozsdamentes acél  
fekete



**JOWISZ INOX**  
zárcím, takarékos zár  
rozsdamentes acél  
fekete

kilincsek **TOPAZ INOX** hosszú zárcím (zárcím vastagsága 10 mm), osztás 72 mm

rozsdamentes acél

**Metal-Bud**

PRODUCENT KLAMEK



**TOPAZ INOX**  
kulcslyukas zárcím



**TOPAZ INOX**  
fürdőszobai zárcím



**TOPAZ INOX**  
zárbetétes zárcím



**TOPAZ INOX**  
zárcím, takarékos zár

## KILINCSEK KERETES ÉS LEMEZELT AJTÓSZÁRNYHOZ HOSSZÚ ZÁRCÍMMEL

Hosszú zárcímes kilincseket nem használunk falc nélküli ajtókhöz (osztás 153. oldal)

kilincsek **ASTRA**, **SYDNEY** és **QUBIK** hosszú zárcím, osztás 72 mm

**Metal-Bud**

PRODUCENT KLAMEK

nikkel, patina, fekete matt



**ASTRA**  
nikkel, patina  
kulcslyukas zárcím



**SYDNEY**  
nikkel, patina  
kulcslyukas zárcím



**QUBIK** hosszú zárcím  
fekete matt  
kulcslyukas zárcím



**ASTRA és SYDNEY**  
nikkel, patina  
fürdőszobai zárcím



**ASTRA**  
nikkel, patina  
zárbetétes zárcím



**ASTRA**  
nikkel, patina  
zárcím, takarékos zár



**QUBIK**  
fekete matt  
zárbetétes zárcím, kulcslyukas  
zárcím



**QUBIK**  
fekete matt  
fürdőszobai zárcím

## KILINCSEK HERSE SET, HERSE LUX SET, HERSE MAX SET AJTÓSZÁRNYHOZ

kilincsek **ERKADO BONN** és **ESSEN<sup>1)</sup>** (ESSEN zárcím vastagsága – 10 mm, BONN – 8 mm), osztás 72 mm  
kilincs **ERKADO SMART** 72 mm és 92 mm osztással

**Metal-Bud**

PRODUCENT KLAMEK



inox plus



patina



fekete matt



**BONN**

rozett, kilincs-fogantyú (fix)



szatén nikkel



patina



fekete matt

**ESSEN<sup>1)</sup>**



**ÚJDONSÁG**

kilincs **ERKADO SMART**

kilincsek **CERTUS**, **CERTUS RC2** és **RC3**

**Metal-Bud**

PRODUCENT KLAMEK

**ÚJDONSÁG**

72 mm-es osztás HERSE ajtókhöz vagy 92 mm-es osztás FORTECA ajtókhöz  
címtábla vastagság: CERTUS – 9 mm/9 mm, RC2 – 12 mm/9 mm, RC3 – 15 mm/9 mm



felső címtábla **CERTUS**  
inox, fekete str



felső címtábla **CERTUS RC2**  
inox, fekete str



felső címtábla **CERTUS RC3**  
inox, fekete str



**CERTUS**  
inox, fekete str



**CERTUS RC2**  
inox, fekete str



**CERTUS RC3**  
inox, fekete str

# MŰSZAKI INFORMÁCIÓK

## NYITÁS IRÁNYOK



Tudod, hogyan lehet megkülönböztetni a jobb és bal ajtókat? Ez kulcsfontosságú döntés otthonod kényelme és funkcionalitása szempontjából. Íme néhány tipp:

- Állj szembe az ajtóval: úgy állj, hogy az ajtó feléd nyíljon. Ha a pántok bal oldalon vannak – az bal ajtó; ha jobb oldalon, akkor jobb ajtó.
- Tértervezés: kerülj az ütközést a bútorokkal és más ajtókkal.
- Funkcionalitás: a fürdőszobai ajtók mindig kifelé nyílnak.

## FACLOS, FALC NÉLKÜLI ÉS FORDÍTOTT AJTÓK

NYITÁSI IRÁNY

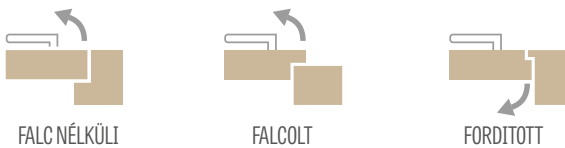

## BETÉTEK



betét szatén nikkelt színben



gombos betét szatén nikkelt színben

Betétek egykulcsos rendszerben 30/45 + 30G/45  
kifelé nyíló ajtók – ezüst, fekete

Betétek egykulcsos rendszerben 30/45 + 30/45G  
befelé nyíló ajtók – ezüst, fekete

| BETÉT | GOMBOS BETÉT |
|-------|--------------|
| méret | méret        |
| 26/36 | G30/40       |
| 30/30 | G40/30       |
| 30/40 | G30/50       |
| 30/45 | G50/30       |
| 30/50 | 30/45G       |
| 20/40 | 30G/45       |

## NOVA CLICK ÉS TOPAZ CLICK KILINCS

VERZIÓ  
BAL  
B



VERZIÓ  
JOBBS  
J

A NOVA CLICK és TOPAZ CLICK kilinccs bal verzióját az alábbiakhoz használjuk:

- kifelé nyíló jobb ajtókhöz
- befelé nyíló bal ajtókhöz

A NOVA CLICK és TOPAZ CLICK kilinccs jobb verzióját az alábbiakhoz használjuk:

- befelé nyíló jobb ajtókhöz
- kifelé nyíló bal ajtókhöz

## TOK ILLESZTÉSE

45°



90°



## HOGYAN SZÁMOLJUK KI AZ AJTÓ ÁRÁT



## KÉTSZÁRNYÚ AJTÓK

PASSZÍV  
ajtószárny



AKTÍV  
ajtószárny

## HOGYAN VÁLASSZUNK BETÉTET

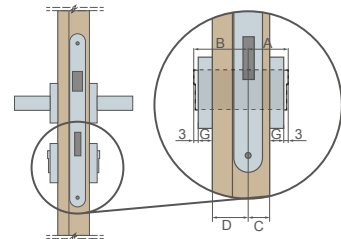

Példa a betét méretének kiszámítására lemezes és keretes ajtókhöz (40 mm) G = 7 mm vastag zárcímhez

$A/B = (C + G + 3) / (D + G + 3)$

$A/B = (15 + 7 + 3) / (25 + 7 + 3)$

$A/B = 25/35$

| Ajtó típusa                    | ajtószárny vastagsága | A zár elhelyezésének aránya az ajtóban (C/D) | Ajánlott betétméret (A/B) <sup>1)</sup> |
|--------------------------------|-----------------------|--|---|
| lemezes, keretes (falcos)      | 40 mm                 | 15/25  | 26/36                                   |
| lemezes, keretes (falcnélküli) | 40 mm                 | 20/20  | 30/30                                   |
| fordított                      | 40 mm                 | 15/25  | 26/36                                   |
| HERSE                          | 46 mm                 | 15/31  | 30/45                                   |
| LEDA EI 30                     | 50 mm                 | 19/31  | 30/40                                   |
| LEDA EI 60                     | 60 mm                 | 19/41  | 30/50                                   |
| FORTECA RC2 és RC3             | 46 mm                 | 20/26  | 30/40, 35/40 <sup>2)</sup>              |
| LOFT                           | 39 mm (kazetta)       | 9/30   | 20/40                                   |

<sup>1)</sup> ajánlott betétméret 7 mm vastag zárcímhez és 2–4 mm-es hézaghoz

<sup>2)</sup> befelé nyíló ajtók esetén





## AJTÓFELÜLET KIALAKÍTÁSI TÍPUSAI

### GREKO

A GREKO egy előimpregnált fólia, vagyis nyomtatott, majd kívánt tulajdonságokkal rendelkező lakkréteggel védett. A nemesítő felületkezelő rétegek alkalmazása növeli a felület ellenálló képességét és a termék rugalmasságát. A lakban lévő szilikon miatt a fólia fokozott ellenálló képességgel rendelkezik.

A GREKO fólia nagy sűrűségű, japán alapanyagra készül, amely nem tartalmaz gyantát. Ennek köszönhetően a fólia környezetbarát, egészségre, emberekre és környezetre egyaránt biztonságos mind a gyártás, mind a használat, mind az ártalmatlanítás során. Nem tartalmaz formaldehidet vagy más káros anyagokat.

A GREKO fóliát az egyedi mintázat különbözteti meg a többitől. Magas felületi minőség, természetes fa hatás (3D-hatás) jellemzi. A dekorok megtévesztésig hasonlítanak a fára.

### ST CPL, CPL 0,2 és CPL 0,7

A CPL fólia egy gyantával impregnált dekoratív rétegből és egy alsó, rugalmasságot biztosító rétegből áll. Laminálás után a felső (gyantás) réteg megkeményedik, így nagy karc- és kopásállóságot ér el. Jellemzője a nagy ütés-, kopás-, karcolás-, magas hőmérséklet- és UV-állóság. Az ilyen típusú anyag lehetővé teszi az ajtók használatát úgynevezett „nehéz” helyiségekben [magasabb hőmérsékletnek, páratartalomnak vagy átlagon felüli igénybevételnek kitett helyeken]. A laminátum vastagsága kb.: ST CPL – 0,15 mm, CPL 0,2 – 0,2 mm és CPL 0,7 – 0,7 mm. A CPL 0,7 laminátumot kivételes keménysége miatt csak az ajtószárny felületén alkalmazzák. Azok az ajtószárnyak, amelyeket CPL 0,2 és CPL 0,7 laminátummal borítanak, úgynevezett ABS-ből, nagyon erős PVC anyagból készült élkialakítással rendelkeznek.

Az ST CPL fólia fehér, világosszürke, cappuccino, fekete dekorban AntiFinger bevonattal lett ellátva, amely csökkenti a szennyeződések és az ujjlenyomatok nyomait. **ÚJDONSÁG**

### PREMIUM

A Premium fólia polipropilén (PP) alapú termék, amely nagyon magas kopás- és karcállósággal, valamint kiváló esztétikai tulajdonságokkal rendelkezik. Nemes megjelenést és egyedi profilt kölcsönöz az ajtószárnyaknak, és hűven visszaadja a természetes fa hatását.

A premium fólia nemcsak megjelenésével, hanem funkcionalitásával is meggyőző: rendkívül karcálló, nehezen éghető és kopásálló.

A fenti tulajdonságoknak köszönhetően a PREMIUM termékcsalád tagjai hosszú távú, problémamentes használatot garantálnak még nehéz igénybevétel esetén is.

### lakkozott UV

Az ajtó felülete TITÁN UV színben többszörösen, modern UV-technikával keményített lakkréteggel van festve.

A sík felületeket első lépésben speciális alapmembránnal védik, majd kétszer világoszínvonalú festékkel festik és UV-sugarakkal keményítik meg.

A martázott felületek technológiai okokból nem védhetők membránnal, ezért háromszor festik és UV-sugarakkal keményítik meg.

Az automatikus festés (emberi beavatkozás nélkül), előzetes szkennelés után, tökéletes felületi minőséget eredményez, míg a lakkréteg legmodernebb UV-sugaras keményítése nagyon magas mechanikai ellenállóságot biztosít.

## ÉLKIALAKÍTÁS

### ÉL SOFT

SOFT **ÚJDONSÁG**

A SOFT ajtószárny nem rendelkezik éles éllel, ami esztétikus és modern megjelenést kölcsönöz neki. Az ajtószárny karcállóbb felületű fóliával van ellátva, ami jelentősen javítja a használat közbeni ellenállóságát.



### ÉL STANDARD

STANDARD

A sík felületet 0,15 mm vastag ST CPL, 0,2 mm CPL, CPL 0,7, polipropilén PREMIUM vagy GREKO fóliával borítják.

A STANDARD technológiájú ajtószárny éles éllel rendelkezik, ahol a fedőlemez az élfóliával találkozik, ahogy a vázlat is mutatja. A CPL 0,2 és CPL 0,7 laminátumoknál ez egy nagyon erős PVC, azaz ABS fólia. Az élzárás módja megegyezik a tolóajtó- és falc nélküli ajtószárnyaknál.



## ELÉRHETŐ MEGOLDÁSOK (158-169. oldal)

- fal előtt futó tolóajtó-rendszerek egyszárnyú



- fal előtt futó tolóajtó-rendszerek kétszárnyú



- falban futó tolóajtó-rendszerek egyszárnyú



- falban futó tolóajtó-rendszerek kétszárnyú



- ZN1 kiegészítő rendszer



- ZN2 kiegészítő rendszer



- kétszárnyú ajtók



## OTTIMO AJTÓFELÜLET TISZTÍTÓ, FRISSÍTŐ ÉS REGENERÁLÓ KÉSZLET



<sup>1)</sup> csak a BALDUR 1 FEHÉR ST CPL dekorban, teljes lemezes kitöltéssel érvényes

## STILE KERETES SZERKEZETŰ AJTÓSZÁRNY

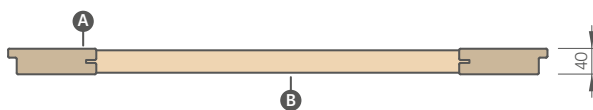
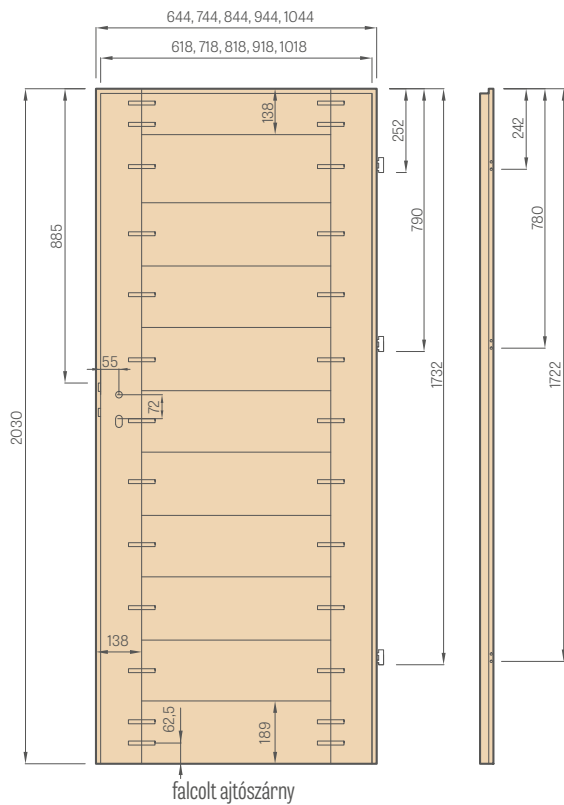

- A** - MDF keretelemek
- B** - MDF keresztlécek



Stabil keresztléc 35 mm vagy 22 mm vastagságban



Esztétikus, keret nélküli üvegezés nútba helyezve



MDF keretelem GREKO, PREMIUM és CPL fóliákhoz, valamint AntiFinger bevonattal

**ÚJDONSÁG**



Rétegesen ragasztott fa függőleges keretelem HDF és MDF lemezzel borítva, felár ellenében elérhető dekorokhoz: FEHÉR PREMIUM, TÖLGY NATÚR PREMIUM, KÖRIS GRAFIT PREMIUM, SZÜRKE JUHAR PREMIUM, TÖLGY ST CPL

## LEMEZELT AJTÓSZÁRNY

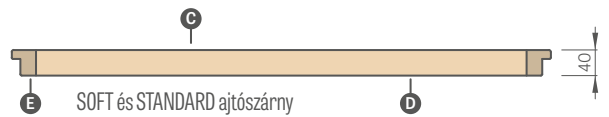
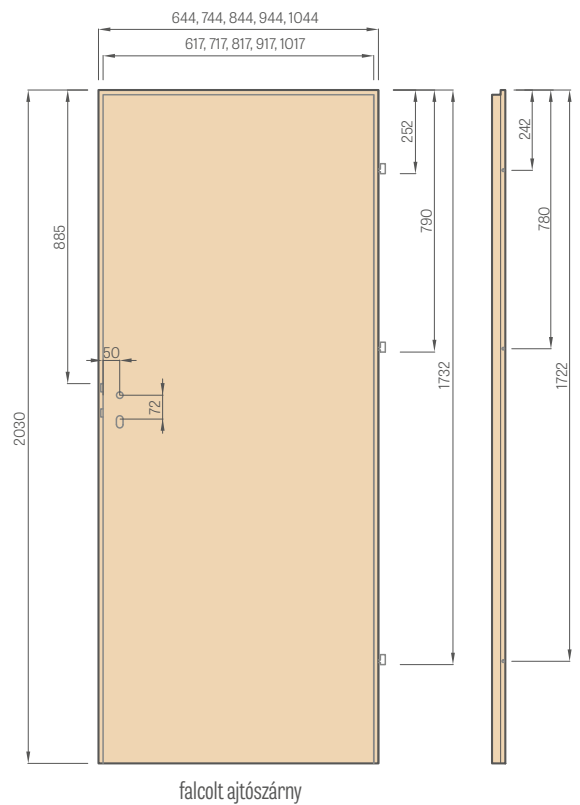

- A** - MDF lemez
- B** - tömítés
- C** - HDF lemez
- D** - kitöltés;
- E** - MDF vagy fa keretelemek a HERSE SET és UNO PREMIUM esetében

## KITÖLTÉSI TÍPUSOK

méhsejt betét



kitöltés teljes lemezzel



A méhsejt betét és a teljes lemezes kitöltés csak a lemezelt ajtókra vonatkozik.

A falc nélküli és fordított lemezelt ajtószárnyak teljes lemezes kitöltéssel, valamint a „100” és „110” méretű szárnyak esetén (felár ellenében) harmadik pántot ajánlunk.



## GRAF ÜVEGLAP

standard pánt

függőleges pánt

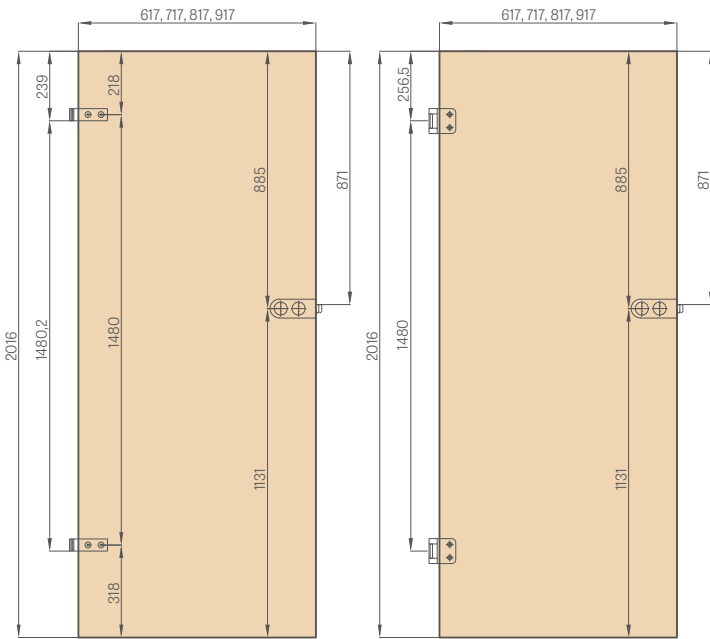

## TŰZGÁTLÓ AJTÓSZÁRNY

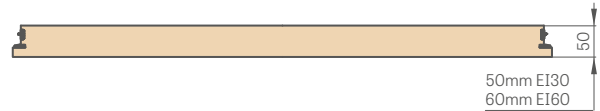
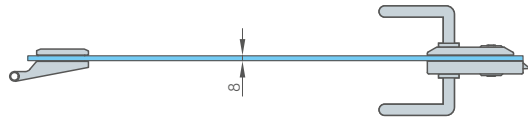
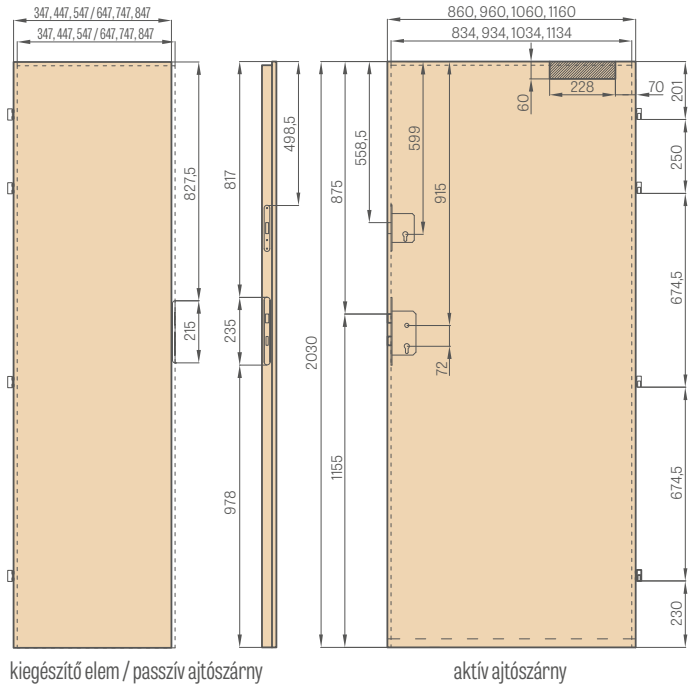

## FÜRDŐSZOBAI ZÁR AZ OLDALON

külső (K)

belső (B)

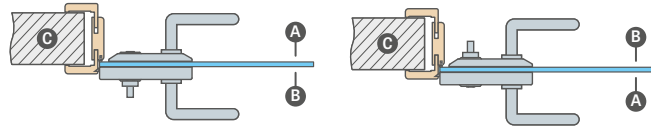

**A** – elötér **B** – fürdőszoba **C** – fal

WC zár – zárral ellátott zár rendelésekor válassza ki:

- külső zár – ha a fürdőszobai zár a COVERT falsíkban záródó ajtók külső oldalára kerül (Z) vagy
- belső zár – ha a fürdőszobai zár a COVERT falsíkban záródó ajtók belső oldalára kerül (W).

**FIGYELEM:** A zárral ellátott záraknak van irányuk (jobb vagy bal)

## ÜVEGEZÉS STANDARD „AWERS”



## ÜVEGEZÉS RENDELÉSRE „REWERS”



**G** – simított oldal **M** – matt, dekoratív oldal



Kitöltés speciális HALSPAN lemezzel: 44 mm [EI30] / 54 mm [EI60]



Tűzgátló tömítés és duzadó füstzáró, piros vagy fekete színben



automata küszöb nyomásállítás imbuszkulccsal



Praktikus négy zsanér Ø16, 3D állítással



FIX AJTÓTOK

## GYÁRI FŰRÁS KILINCSHEZ

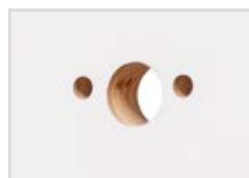

Gyári fűrés kilincshez keretes szerkezetű AJTÓK esetén, osztott kilincscímhez, amely elérhető az Erkado kínálatában.

## FÉM ZSANÉRTAKARÓK

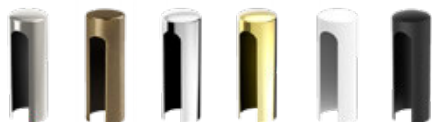

szálcsiszolt nikkell, patina, fényes króm, fényes sárgaréz, matt fehér és matt fekete

Elérhető takarók:

- HERSE/FORTECA esetén Ø16, 47 mm hosszban, színek: szálciszolt nikkell, patina, fényes króm, fényes sárgaréz, fehér és fekete
- LEDA EI30 Ø16 vagy LEDA EI60 Ø20, 64 mm hosszban, színek: matt króm, fekete (acél tokkal szerelt ajtóknál nem alkalmazható)
- BELTÉRI ajtószárnyak esetén Ø15, 47 mm hosszban, színek: szálciszolt nikkell, patina, fényes króm, fényes sárgaréz, fehér és fekete

## SZELLŐZÉS



Fém perselyek, négyzet és kör alakú



Fautánzatú műanyag szellőzők a STILE keretes szerkezetű ajtók számára a GREKO, PREMIUM és CPL dekorcsoporthoz



## SZTENDERD REKUPERÁCIÓ (mag. 24 mm) vagy MINI (mag. 14 mm)

**Rekuperációs rés** – az ajtószárnyak teljes szélességben alulról 15 mm-rel vagy 5 mm-rel (mini változat) rövidítve vannak. Az ajtók standardos réssel rendelkeznek az ajtószárny és a padló között, kb. 9 mm, ami a rekuperációs réssel együtt kb. 24 mm vagy 14 mm (mini változat) rést eredményez. A rekuperációs rés nem elérhető kétszárnyú ajtók, falc nélküli ajtószárnyak fal előtt futó tolóajtó-rendszerek esetén, valamint a FRAGI és GRAF modelleknél.

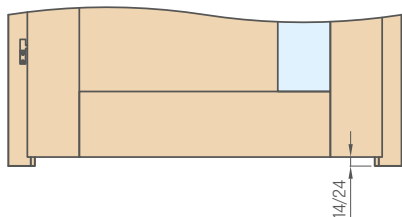

## SZELLŐZÉS SZTENDERD (mag. 32 mm) vagy MINI (mag. 15 mm)

Szellőzési alulvágás nem elérhető falc nélküli ajtószárnyaknál fal előtt futó tolóajtó-rendszerek esetén.

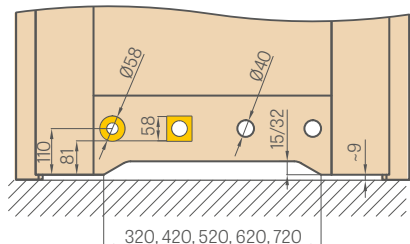

## RÉS A BESZERELT AJTÓSZÁRNY ALATT

A megadott alsó résméreteket minden terméknél szerelés előtt ellenőrizze, mivel az ajtótokok mérettűrése miatt a megengedett eltérés +- 3 mm lehet

## ELEKTROMOS AJTÓZÁR

(elérhető fix ajtótok és állítható tok esetén, falcos és falc nélküli ajtószárnyakhoz, lásd 184-187. oldal, de nem elérhető GRAF üveгаjtók tokjaihoz és kétszárnyú ajtók esetén)

Elérhető elektromos ajtózár típusok:

- alap 12 V
- alap 24 V
- kapcsolóval 12 V
- kapcsolóval 24 V
- reverzibilis 12 V
- reverzibilis 24 V



- ALAP – mindig zárva van, feszültségadáskor nyílik
- KAPCSOLÓVAL – úgy működik, mint az alap, de a retesz eltolásával kikapcsolható
- REVERZIBILIS – feszültségadáskor zár, feszültség nélkül nyit

Tűzgátló ajtókhöz nem elérhető a reverzibilis és kapcsolóval ellátott elektromos ajtózárak

## AJTÓSZÁRNY LERÖVIDÍTÉSE

Lehetőség van az ajtószárnyak lerövidítésére PL szabvány szerint, saját kezűleg, maximum 50 mm-ig, vagy HERSE.SET sorozatnál 80 mm-ig (ha gyárilag nem voltak alulvágva), valamint lemezes ajtószárnyak esetén csak gyárilag beépített alsó merevítővel.

(FIGYELEM: nem lehet saját kezűleg rövidíteni a FRAGI ajtószárnyakat, kétszárnyú ajtókat, tűzgátló ajtókat, falc nélküli tolóajtó szárnyakat, GRAF üveгаjtókat, FORTECA RC2 és FORTECA RC3 betörésbiztos ajtókat, valamint keretes szerkezetű ajtókat CZ szabvány szerint).

**A CZ szabvány szerint készült ajtószárny magassága 47 mm-rel alacsonyabb, mint a PL szabvány szerinti.**

**Az ajtó gyári lerövidítése a kilincs magasságát is ugyanennyivel csökkenti.**

| Ajtószárny típusa  | Kilincs magassága a szabvány PL szerint (az ajtószárny alsó élétől mérve) [mm] |
|--|--|
| STILE keretes szerkezetű ajtók falcos ajtószárnyak       | 1107   |
| STILE keretes szerkezetű ajtók falc nélküli ajtószárnyak | 1110   |
| Falcos lemezes ajtószárnyak                              | 1110   |
| Falc nélküli lemezes ajtószárnyak                        | 1110   |
| Fordított lemezes ajtószárny                             | 1110   |
| GRAF üvegezett ajtószárnyak                              | 1131   |
| FORTECA ajtószárny RC2 és RC3                            | 1038   |
| HERSE ajtószárny, HERSE AKUSTIC                          | 1107   |
| HERSE ajtószárny rúdzárral                               | 1033   |
| HERSE UNITED ajtószárny                                  | 1117   |
| LEDA ajtószárny EI30, EI60                               | 1115   |

## VASALAT – ZÁRAK RETESZES-ZÁRNYELVES

(ezek ezüst színben vagy felár ellenében fekete színben elérhetőek)

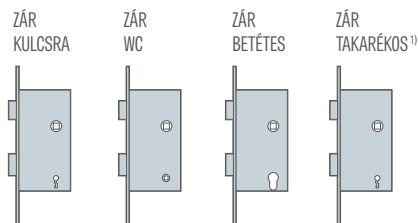

### ZÁRAK TÁVOLSÁGAI:

- A mágneszárak távolsága a következő:
    - kulcs, WC: 90 mm
    - betét: 85 mm
 (érvényes a falc nélküli ajtószárnyakra mágneszárral, valamint a fordított ajtószárnyakra)
  - A retesz-zárnyelves zárok távolsága:
    - kulcs, WC, betét: 72 mm
 (érvényes a falcos ajtószárnyakra, valamint a falc nélküli ajtószárnyakra retesz-zárnyelves zárral (opcionális zár))
- A WC zárnál a blokkoló nyílás négyzet alakú, oldalhossza:
- PL szabvány: 4 mm
  - CZ szabvány: 6 mm

<sup>1)</sup> alkalmazott kulcsos zár, az ajtószárnyon kulcslyuk nélkül

## ÜVEGEZÉS FORDÍTOTT ÉS FALC NÉLKÜLI AJTÓKBAN

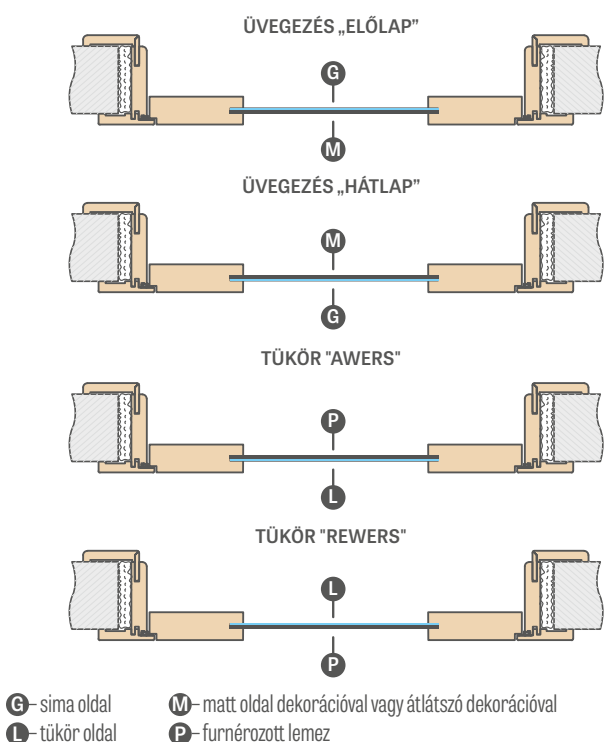

## STANDARD ÜVEGEZÉS LÁTHATÓ ZSANÉRNÁL

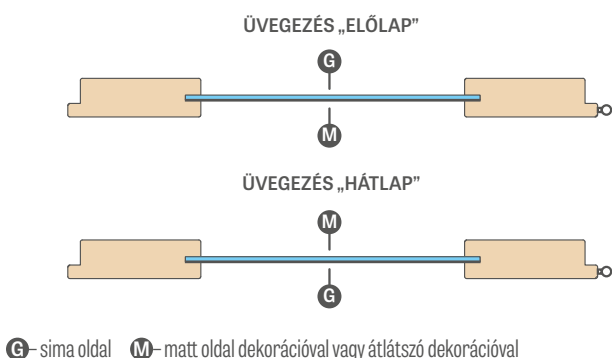

## AJTÓTOK RÖGZÍTÉSE FALC NÉLKÜLI AJTÓSZÁRNYAKHOZ

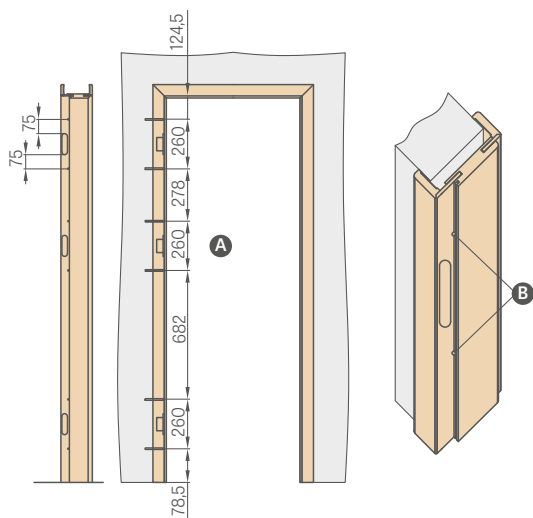

- A** Készítsen furatokat legalább 80 mm hosszú fémcsavarokhoz x Ø6 mm
- B** Az ajtótok szerelésekor a zsanérok oldalán a purhab mellett szerelési horgonyok használata is szükséges. A csavarok furatait a tömítés alatt kell elkészíteni úgy, hogy a tömítés felhelyezése elfedje azokat

## AZ ÜVEGEZÉS ÁTLÁTSZÓSÁGÁNAK ILLUSZTRÁCIÓJA

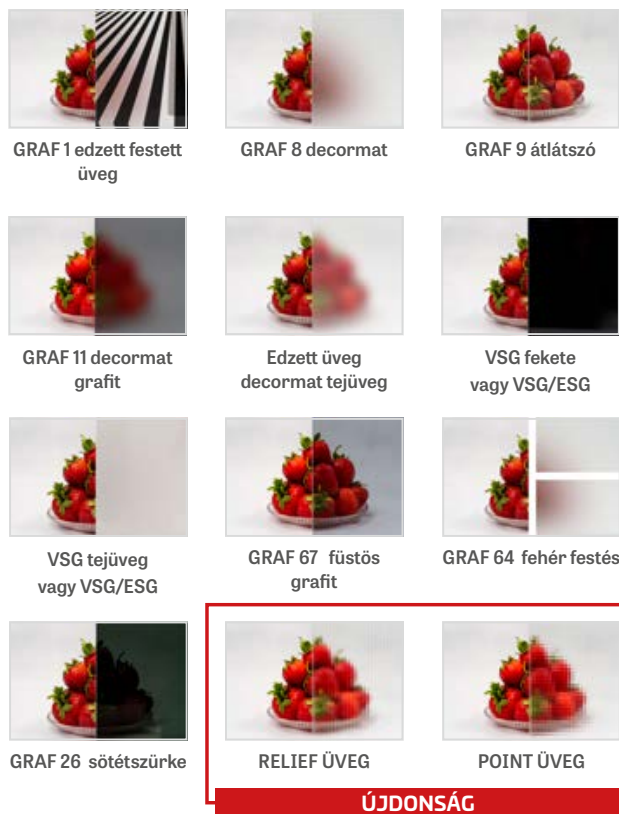

## RAGASZTOTT VSG 221, 331, 441 TEJÜVEG ÉS FEKETE ÜVEG STILE keretes szerkezetű AJTÓKHOZ ÉS LEMEZELT AJTÓKHOZ



## VASALAT BEZPRZYLGOWE ÉS FORDÍTOTT





# KORONÁK ÉS PILASZTEREK

PEONIA 1 HAMUSZÜRKE ST CPL dekorban, CUBE PREMIUM klímccsel, dekoratív koronával és pilaszterekkel

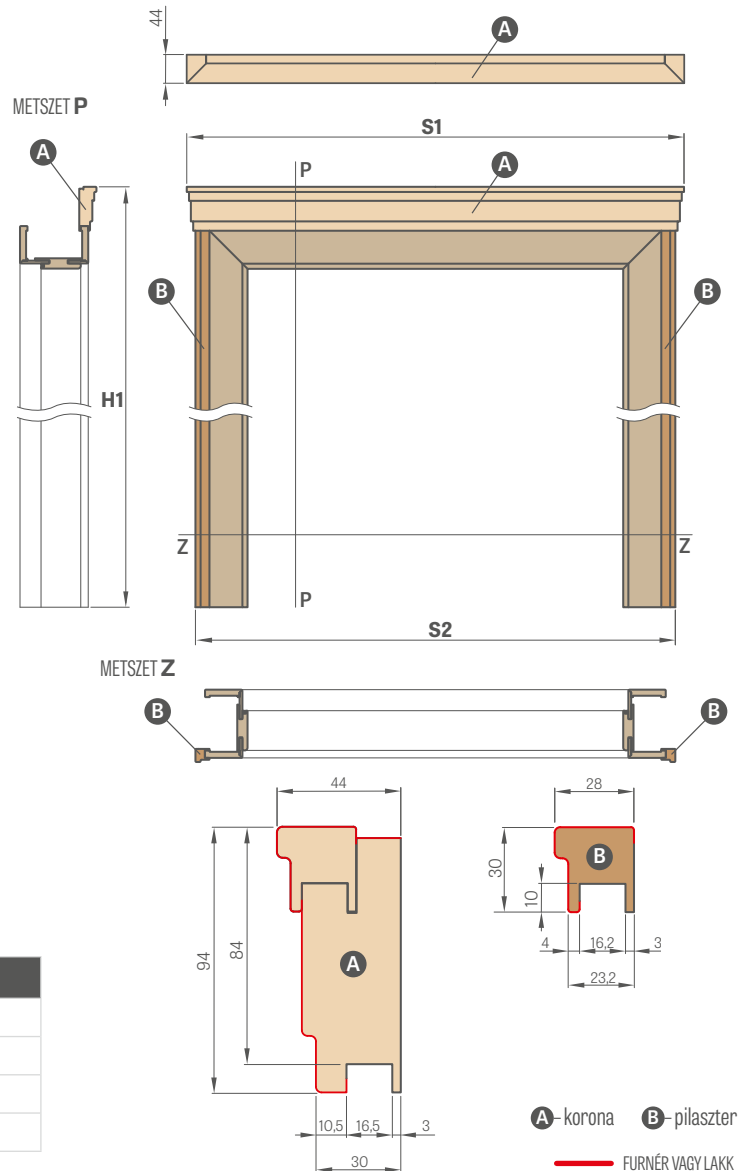

A – korona B – pilaszter  
— FURNÉR VAGY LAKK

## A SZETT ÁRA <sup>1)</sup> (KORONA + PILASZTEREK)

GREKO

ST CPL és PREMIUM

CPL 0,2 és CPL 0,7

lakkozott

<sup>1)</sup> az ár egy oldalra vonatkozik; szabvány PL2112 – 15% felár

Kétszárnyú ajtóhoz szett – 30% felár

| Ajtószélesség | AJTÓTOK ÉS "ALAGÚT" TÍPUSÚ ÁLLÍTHATÓ PRZYLGOWY |  | AJTÓTOK ÉS "ALAGÚT" TÍPUSÚ ÁLLÍTHATÓ BEZPRZYLGOWY |  | ÁLLÍTHATÓ FORDÍTOTT AJTÓTOK            |  |
|---------------|--|--|---|--|--|--|
|               | S1   | S2                                     | S1  | S2                                     | S1                                     | S2                                     |
| „60”          | 838 <sup>2)</sup> /878 <sup>3)</sup>           | 788 <sup>2)</sup> /828 <sup>3)</sup>   | 863 <sup>2)</sup> /903 <sup>3)</sup>              | 813 <sup>2)</sup> /853 <sup>3)</sup>   | 883 <sup>4)</sup> /926 <sup>5)</sup>   | 833 <sup>4)</sup> /876 <sup>5)</sup>   |
| „70”          | 938 <sup>2)</sup> /978 <sup>3)</sup>           | 888 <sup>2)</sup> /928 <sup>3)</sup>   | 963 <sup>2)</sup> /1003 <sup>3)</sup>             | 913 <sup>2)</sup> /953 <sup>3)</sup>   | 983 <sup>4)</sup> /1026 <sup>5)</sup>  | 933 <sup>4)</sup> /976 <sup>5)</sup>   |
| „80N”         | –  | –                                      | 1039 <sup>2)</sup> /1079 <sup>3)</sup>            | 989 <sup>2)</sup> /1029 <sup>3)</sup>  | 1058 <sup>4)</sup> /1100 <sup>5)</sup> | 1008 <sup>4)</sup> /1050 <sup>5)</sup> |
| „80”          | 1038 <sup>2)</sup> /1078 <sup>3)</sup>         | 988 <sup>2)</sup> /1028 <sup>3)</sup>  | 1063 <sup>2)</sup> /1103 <sup>3)</sup>            | 1013 <sup>2)</sup> /1053 <sup>3)</sup> | 1083 <sup>4)</sup> /1126 <sup>5)</sup> | 1033 <sup>4)</sup> /1076 <sup>5)</sup> |
| „90”          | 1138 <sup>2)</sup> /1178 <sup>3)</sup>         | 1088 <sup>2)</sup> /1128 <sup>3)</sup> | 1163 <sup>2)</sup> /1203 <sup>3)</sup>            | 1113 <sup>2)</sup> /1153 <sup>3)</sup> | 1183 <sup>4)</sup> /1226 <sup>5)</sup> | 1133 <sup>4)</sup> /1176 <sup>5)</sup> |
| „100”         | 1238 <sup>2)</sup> /1278 <sup>3)</sup>         | 1188 <sup>2)</sup> /1228 <sup>3)</sup> | 1263 <sup>2)</sup> /1303 <sup>3)</sup>            | 1213 <sup>2)</sup> /1253 <sup>3)</sup> | 1283 <sup>4)</sup> /1326 <sup>5)</sup> | 1233 <sup>4)</sup> /1276 <sup>5)</sup> |
| „110”         | 1338 <sup>2)</sup> /1378 <sup>3)</sup>         | 1288 <sup>2)</sup> /1328 <sup>3)</sup> | 1363 <sup>2)</sup> /1403 <sup>3)</sup>            | 1313 <sup>2)</sup> /1353 <sup>3)</sup> | 1383 <sup>4)</sup> /1426 <sup>5)</sup> | 1333 <sup>4)</sup> /1376 <sup>5)</sup> |

<sup>2)</sup> szegőléccel 6 cm-es takaróléccel, <sup>3)</sup> szegőléccel 8 cm-es takaróléccel, <sup>4)</sup> fordított takaróléccel, <sup>5)</sup> állítható szegőléccel RW

|                  | H1   |                                  |   |                                  |                             |                       |
|------------------|--|----------------------------------|---|----------------------------------|-----------------------------|-----------------------|
|                  | AJTÓTOK ÉS "ALAGÚT" TÍPUSÚ ÁLLÍTHATÓ PRZYLGOWY |                                  | AJTÓTOK ÉS "ALAGÚT" TÍPUSÚ ÁLLÍTHATÓ BEZPRZYLGOWY |                                  | ÁLLÍTHATÓ FORDÍTOTT AJTÓTOK |                       |
|                  | szegőléccel 6 cm-es takaróléccel               | szegőléccel 8 cm-es takaróléccel | szegőléccel 6 cm-es takaróléccel                  | szegőléccel 8 cm-es takaróléccel | fordított takaróléccel      | állítható szegőléccel |
| szabvány PL      | 2174   | 2194                             | 2187  | 2207                             | 2207                        | 2229                  |
| szabvány PL 2112 | 2256   | 2276                             | 2269  | 2289                             | –                           | –                     |

**FIGYELEM:** A készlet (korona + pilaszterek) kiválasztása állítható, falcos, falc nélküli vagy fordított ajtótokhoz az ajtótok munkatartományának csökkenését eredményezi 3 mm-rel (egyoldalas alkalmazás esetén) vagy 6 mm-rel (kétoldalas alkalmazás esetén). Példa: 140 mm vastag fal esetén egyoldalas készletnél úgy kell számolni, hogy az 143 mm, kétoldalasnál pedig 146 mm, és a megfelelő fal takarási tartományt kell kiválasztani a táblázatból a falcos (186. oldal), falc nélküli (184. oldal) vagy fordított (183. oldal) ajtótokhoz.

# AJTÓTOK-SZÉLESÍTŐ PANELEK

FALRA SZERELHETŐ

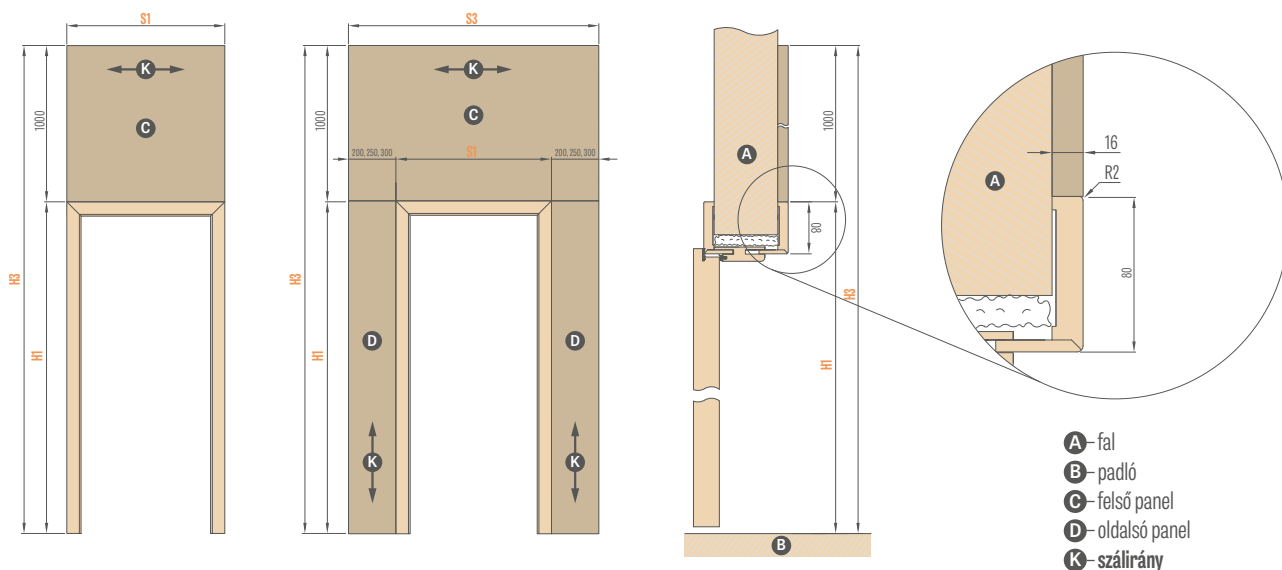

A felső panel száliránya vízszintes, az oldalsó paneleké függőleges (mint az ajtótok takaróleceinél).  
A panelek csak 8 cm széles takarólecezők érhetőek el.

| BELTÉRI AJTÓK <sup>1) 3)</sup>                            |      |      |           |      |
|---|------|------|-----------|------|
| Ajtótok típusa  | H1   | H3   | Szélesség | S1   |
| Állítható ajtótok falcos                                  | 2109 | 3109 | „60”      | 786  |
|   |      |      | „70”      | 886  |
|   |      |      | „80”      | 986  |
|   |      |      | „90”      | 1086 |
|   |      |      | „100”     | 1186 |
| Állítható ajtótok falc nélküli                            | 2122 | 3122 | „60”      | 811  |
|   |      |      | „70”      | 911  |
|   |      |      | „80N”     | 987  |
|   |      |      | „80”      | 1011 |
|   |      |      | „90”      | 1111 |
| Fordított ajtótok (az ajtószárnyal egy síkban lévő oldal) | 2122 | 3122 | „60”      | 791  |
|   |      |      | „70”      | 891  |
|   |      |      | „80N”     | 966  |
|   |      |      | „80”      | 991  |
|   |      |      | „90”      | 1091 |
| Fordított ajtótok   | 2144 | 3144 | „60”      | 834  |
|   |      |      | „70”      | 934  |
|   |      |      | „80N”     | 1010 |
|   |      |      | „80”      | 1034 |
|   |      |      | „90”      | 1134 |
|   |      |      | „100”     | 1234 |
|   |      |      | „110”     | 1334 |

FELSŐ PANEL (1000 x S1)<sup>1)</sup>

| BEJÁRATI AJTÓK <sup>3)</sup> (a panelek a lépcsőház felőli oldalon, az ajtó befelé nyílik) |      |      |           |      |      |      |      |      |      |      |
|--|------|------|-----------|------|------|------|------|------|------|------|
| Ajtótok típusa   | H1   | H3   | Szélesség | S1   | S3   |      |      |      |      |      |
| Állítható ajtótok HERSE  | 2109 | 3109 | „80”      | 986  | 1186 | 1236 | 1286 | 1386 | 1486 | 1586 |
|  |      |      | „90E”     | 1090 | 1290 | 1340 | 1390 | 1490 | 1590 | 1690 |
|  |      |      | „100”     | 1186 | 1386 | 1436 | 1486 | 1586 | 1686 | 1786 |
|  |      |      | „80N”     | 1012 | 1212 | 1262 | 1312 | 1412 | 1512 | 1612 |
| Fix ajtótok HERSE „klipsz”   | 2142 | 3142 | „80”      | 1052 | 1252 | 1302 | 1352 | 1452 | 1552 | 1652 |
|  |      |      | „90E”     | 1156 | 1356 | 1406 | 1456 | 1556 | 1656 | 1756 |
|  |      |      | „100”     | 1252 | 1452 | 1502 | 1552 | 1652 | 1762 | 1852 |
| FIX AJTÓTOK FORTECA „klipsz”   | 2147 | 3147 | „80N”     | 1012 | 1212 | 1262 | 1312 | 1412 | 1512 | 1612 |
|  |      |      | „80”      | 1056 | 1256 | 1306 | 1356 | 1456 | 1556 | 1656 |
|  |      |      | „90E”     | 1156 | 1356 | 1406 | 1456 | 1556 | 1656 | 1756 |
|  |      |      | „100”     | 1256 | 1456 | 1506 | 1556 | 1656 | 1756 | 1856 |
| Fix ajtótok állítással FORTECA (a beépítés felőli oldalról)                                | 2136 | 3136 | „80N”     | 990  | 1190 | 1240 | 1290 | 1390 | 1490 | 1590 |
|  |      |      | „80”      | 1034 | 1234 | 1284 | 1334 | 1434 | 1534 | 1634 |
|  |      |      | „90E”     | 1134 | 1334 | 1384 | 1434 | 1534 | 1634 | 1734 |
| Fix ajtótok LEDA „klipsz”  | 2147 | 3147 | „80”      | 1085 | 1285 | 1335 | 1385 | 1485 | 1585 | 1685 |
|  |      |      | „90E”     | 1185 | 1385 | 1435 | 1485 | 1585 | 1685 | 1785 |
|  |      |      | „100”     | 1285 | 1485 | 1535 | 1585 | 1685 | 1785 | 1885 |
| Fix ajtótok állítással LEDA (a beépítés felőli oldalról)                                   | 2136 | 3136 | „80”      | 1063 | 1263 | 1313 | 1363 | 1463 | 1563 | 1663 |
|  |      |      | „90E”     | 1163 | 1363 | 1413 | 1463 | 1563 | 1663 | 1763 |
|  |      |      | „100”     | 1263 | 1463 | 1513 | 1563 | 1663 | 1763 | 1863 |

|                          |           |           |                          |              |              |
|--------------------------|-----------|-----------|--------------------------|--------------|--------------|
| PANEL 200                | PANEL 250 | PANEL 300 | 2x PANEL 200             | 2x PANEL 250 | 2x PANEL 300 |
| EGYOLDALAS OLDALSÓ PANEL |           |           | KÉTOLDALAS OLDALSÓ PANEL |              |              |

|   |
|---|
| <b>AJTÓTOK-SZÉLESÍTŐ PANELEK<sup>2)</sup> – ár m<sup>2</sup>-re</b> |
| <b>GREKO</b>  |
| <b>CPL0,2, ST CPL és PREMIUM</b>                                    |
| <b>LAKKOZOTT UV</b>   |

<sup>1)</sup> beltéri ajtótokokhoz kizárólag felső panelek érhetőek el

<sup>2)</sup> a panelek mind a négy élén a panel felületéhez hasonló színű élzárás található. A felületet a fenti táblázatok alapján számoljuk ki.

<sup>3)</sup> a panelek kizárólag 8 cm-es takaróleccel rendelkező ajtótok megoldásokhoz érhetőek el

# EGYOLDALASAN INTEGRÁLT BŐVÍTŐ PANELEK

CSATOS VAGY MOZGÓ szegőléc HELYETT SZERELHETŐ

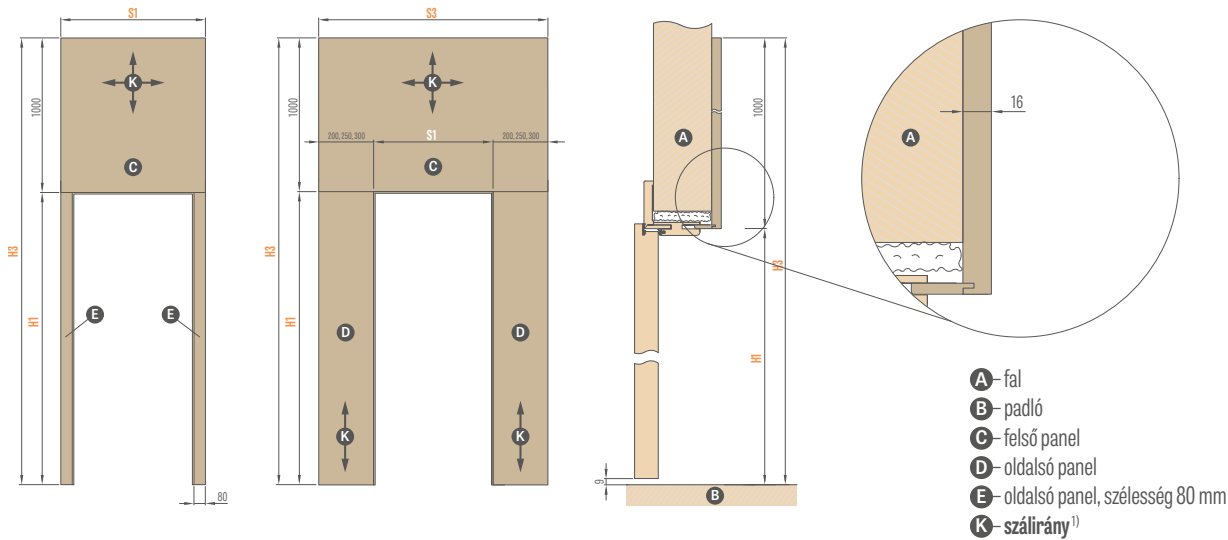

- A** – fal
- B** – padló
- C** – felső panel
- D** – oldalsó panel
- E** – oldalsó panel, szélesség 80 mm
- K** – szálirány<sup>1)</sup>

| BELTÉRI AJTÓK <sup>2)</sup>                                    |      |      |                     |                    | BEJÁRATI AJTÓK (panelok a lépcsőház felőli oldalon, befelé nyíló ajtók esetén) |      |                          |                     |                    |                          |                    |                    |                    |                    |                    |
|--|------|------|---------------------|--------------------|--|------|--------------------------|---------------------|--------------------|--------------------------|--------------------|--------------------|--------------------|--------------------|--------------------|
| Ajtók típusa   | H1   | H3   | Szélesség           | S1                 | Ajtók típusa   | H1   | H3                       | Szélesség           | S1                 | S3                       |                    |                    |                    |                    |                    |
| Állítható ajtók falcos (az állítható szegőléc oldaláról)       | 2029 | 3029 | „60°                | 786                | Állítható ajtók HERSE (az állítható szegőléc oldaláról)                        | 2029 | 3029                     | „80°                | 986                | 1106                     | 1156               | 1206               | 1226               | 1326               | 1426               |
|  |      |      | „70°                | 886                |  |      |                          | „90E°               | 1090               | 1210                     | 1260               | 1310               | 1330               | 1430               | 1530               |
|  |      |      | „80°                | 986                |  |      |                          | „100°               | 1186               | 1306                     | 1356               | 1406               | 1426               | 1526               | 1626               |
|  |      |      | „90°                | 1086               |  |      |                          | „80N°               | 1012               | 1132                     | 1182               | 1232               | 1252               | 1352               | 1452               |
|  |      |      | „100°               | 1186               |  |      |                          | „80°                | 1052               | 1172                     | 1222               | 1272               | 1292               | 1392               | 1492               |
|  |      |      | „110°               | 1286               |  |      |                          | „90E°               | 1156               | 1276                     | 1326               | 1376               | 1396               | 1496               | 1596               |
| Állítható ajtók falc nélküli (az állítható szegőléc oldaláról) | 2042 | 3042 | „60°                | 811                | Fix ajtók HERSE „klipsz”   | 2062 | 3062                     | „100°               | 1252               | 1372                     | 1422               | 1472               | 1492               | 1592               | 1692               |
|  |      |      | „70°                | 911                |  |      |                          | „80N°               | 1012               | 1132                     | 1182               | 1232               | 1252               | 1352               | 1452               |
|  |      |      | „80N°               | 987                |  |      |                          | „80°                | 1056               | 1176                     | 1226               | 1276               | 1296               | 1396               | 1496               |
|  |      |      | „80°                | 1011               |  |      |                          | „90E°               | 1156               | 1276                     | 1326               | 1376               | 1396               | 1496               | 1596               |
|  |      |      | „90°                | 1111               |  |      |                          | „100°               | 1256               | 1376                     | 1426               | 1476               | 1496               | 1596               | 1696               |
|  |      |      | „100°               | 1211               |  |      |                          | „80N°               | 990                | 1110                     | 1160               | 1210               | 1230               | 1330               | 1430               |
| Fordított ajtók (az állítható szegőléc oldaláról)              | 2064 | 3064 | „60°                | 834                | Fix ajtók FORTECA „klipsz”   | 2068 | 3068                     | „80°                | 1034               | 1154                     | 1204               | 1254               | 1274               | 1374               | 1474               |
|  |      |      | „70°                | 934                |  |      |                          | „90E°               | 1134               | 1254                     | 1304               | 1354               | 1374               | 1474               | 1574               |
|  |      |      | „80N°               | 1010               |  |      |                          | „100°               | 1234               | 1354                     | 1404               | 1454               | 1474               | 1574               | 1674               |
|  |      |      | „80°                | 1034               |  |      |                          | „80°                | 1085               | 1205                     | 1255               | 1305               | 1325               | 1425               | 1525               |
|  |      |      | „90°                | 1134               |  |      |                          | „90E°               | 1185               | 1305                     | 1355               | 1405               | 1425               | 1525               | 1625               |
|  |      |      | „100°               | 1234               |  |      |                          | „100°               | 1285               | 1405                     | 1455               | 1505               | 1525               | 1625               | 1725               |
| FELSŐ PANEL (1000 x S1) <sup>1)</sup>                          | 2064 | 3064 | „110°               | 1334               | Fix ajtók LEDA „klipsz”  | 2068 | 3068                     | „110° <sup>4)</sup> | 1385 <sup>4)</sup> | 1505 <sup>4)</sup>       | 1555 <sup>4)</sup> | 1605 <sup>4)</sup> | 1625 <sup>4)</sup> | 1725 <sup>4)</sup> | 1825 <sup>4)</sup> |
|  |      |      | „80°                | 1063               |  |      |                          | „80°                | 1063               | 1183                     | 1233               | 1283               | 1303               | 1403               | 1503               |
|  |      |      | „90E°               | 1163               |  |      |                          | „90E°               | 1163               | 1283                     | 1333               | 1383               | 1403               | 1503               | 1603               |
|  |      |      | „100°               | 1263               |  |      |                          | „100°               | 1263               | 1383                     | 1433               | 1483               | 1503               | 1603               | 1703               |
|  |      |      | „110° <sup>4)</sup> | 1363 <sup>4)</sup> |  |      |                          | „110° <sup>4)</sup> | 1363 <sup>4)</sup> | 1483 <sup>4)</sup>       | 1533 <sup>4)</sup> | 1583 <sup>4)</sup> | 1603 <sup>4)</sup> | 1703 <sup>4)</sup> | 1803 <sup>4)</sup> |
|  |      |      | „110° <sup>4)</sup> | 1363 <sup>4)</sup> |  |      |                          | „110° <sup>4)</sup> | 1363 <sup>4)</sup> | 1483 <sup>4)</sup>       | 1533 <sup>4)</sup> | 1583 <sup>4)</sup> | 1603 <sup>4)</sup> | 1703 <sup>4)</sup> | 1803 <sup>4)</sup> |
|  |      |      |                     |                    |  |      | PANEL 200                | PANEL 250           | PANEL 300          | 2x PANEL 200             | 2x PANEL 250       | 2x PANEL 300       |                    |                    |                    |
|  |      |      |                     |                    |  |      | EGYOLDALAS OLDALSÓ PANEL |                     |                    | KÉTOLDALAS OLDALSÓ PANEL |                    |                    |                    |                    |                    |

| AJTÓTOK-SZÉLESÍTŐ PANELEK <sup>3)</sup> – ár m <sup>2</sup> -re |
|---|
| GREKO   |
| CPL0,2, ST CPL és PREMIUM                                       |
| LAKKOZOTT UV  |

<sup>1)</sup> A felső panel száliránya S1 ≤ 1050 mm szélességig lehet vízszintes vagy függőleges, felett S1 > 1050 mm esetén csak vízszintes irányban

<sup>2)</sup> beltéri ajtótokokhoz csak felső panelek érhetők el

<sup>3)</sup> a panelek mind a négy élén a panel felületéhez hasonló színű élzárás található. A felületet a fenti táblázatok alapján számoljuk ki.

<sup>4)</sup> csak a LEDA ajtókra vonatkozik

# TOLÓAJTÓ-RENDSZEREK

## FAL ELŐTTI

### FAL ELŐTT FUTÓ TOLÓAJTÓ-RENDSZER:

|                                      |   |
|--------------------------------------|---|
| <b>EGYSZÁRNYÚ SP1Nz (zárral)</b>     |  |
| <b>EGYSZÁRNYÚ SP1Nb (zár nélkül)</b> |  |
| <b>KÉTSZÁRNYÚ SP2N</b>               |  |

Az ár tartalmazza:

Alumínium sínt takaróléccel és ütközővel, az ajtószárny színében, a következő hosszúságban:

- 230 cm „110” ajtószárnyhoz<sup>4)</sup>
- 210 cm „100” ajtószárnyhoz
- 200 cm „90” ajtószárnyhoz
- 180 cm „80” ajtószárnyhoz
- 150 cm „70” vagy „60” ajtószárnyhoz

### ELÉRHETŐ FAL ELŐTT FUTÓ TOLÓAJTÓ-RENDSZER KONFIGURÁCIÓK:

- sín takaróléccel és ütköző tömítéssel (csak SP1Nz és SP1Nb)
- sín takaróléccel és "alagút" típusú ajtótok (csak SP2N)
- sín takaróléccel és ütközővel + "alagút" típusú ajtótok (csak SP1Nz és SP1Nb)
- sín takaróléccel és ütköző tömítéssel + "alagút" típusú ajtótok (csak SP1Nz és SP1Nb)

A FAL ELŐTT FUTÓ TOLÓAJTÓ-RENDSZER SP1N ÉS SP2N KIVÁLASZTOTT AJTÓSZÁRNYAKKAL SZINTÉN ELÉRHETŐ A SZABVÁNY PL2112 SZERINT

### FELÁRAS EXTRÁK

#### "Alagút" típusú állítható ajtótok

az állítható AJTÓTOK árában

#### kampós zár vasalattal<sup>2)</sup>

csak EGYSZÁRNYÚ rendszerhez választható

#### ovális, téglalap vagy kerek fogantyú

színek: fényes króm, matt króm, fényes sárgaréz, matt fekete; a fogantyúkészlet két darabból áll

#### szinkronmozgató

két ajtószárny egyidejű nyitása vagy zárása csak egy szárny mozgatásával – csak SP2N esetén

#### koronák és pilaszterek

#### fékes önbehúzó<sup>3)</sup>

az ajtószárny automatikus lassítása a záródás végső fázisában csak SP1Nz és SP1Nb esetén

#### szabvány 2112

felár a 2112 szabvány szerinti ajtószárny és "alagút" esetén

+ 15%

### KERÉK, OVÁLIS, TÉGLALAP AJKAGYÚ TOLÓAJTÓ KAGYLÓK<sup>1)</sup>

fényes króm, kefélt króm, fényes sárgaréz, matt fekete



Nincs lehetőség alsó szellőzőnyílás kialakítására a fal előtt futó tolóajtó-rendszerhez való falc nélküli ajtószárny esetén.

A takarólemez belülről nincs fóliázva vagy lakkozva.

### KAMPÓS ZÁRAK

#### KULCSRA

fényes króm, kefélt króm, fényes sárgaréz, fekete matt

A kulcs csak ezüst színben elérhető

A kampós zár kulcsra két kiválasztott tolóajtó kagylót tartalmaz



<sup>1)</sup> a BALDUR 8 modellnél az ovális és a szögletes tolóajtó kagyló ráfut a marásra

<sup>2)</sup> FIGYELEM: az ovális tolóajtó kagyló magassága a kulcs / fürdőszoba változatnál eltérő: kulcs: 1006 mm, WC opció: 1015 mm (a méret az ajtószárny alsó élétől mérve)

<sup>3)</sup> csak egyoldalúan alkalmazható

<sup>4)</sup> csak a „110” szélességben elérhető ajtótok modellekhez

# FAL ELŐTT FUTÓ TOLÓAJTÓ-RENDSZER

AJTÓTOKKAL BEÉPÍTVE

## SP1Nz vagy SP1Nb (balos, elülső változat)

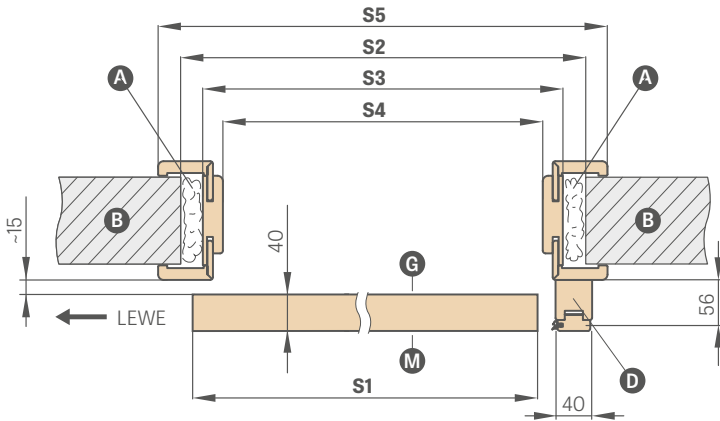

## SP2N (elülső változat)

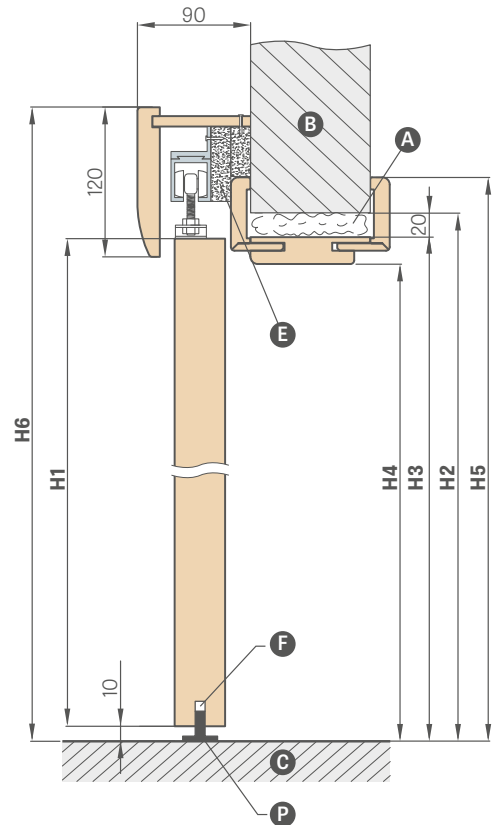
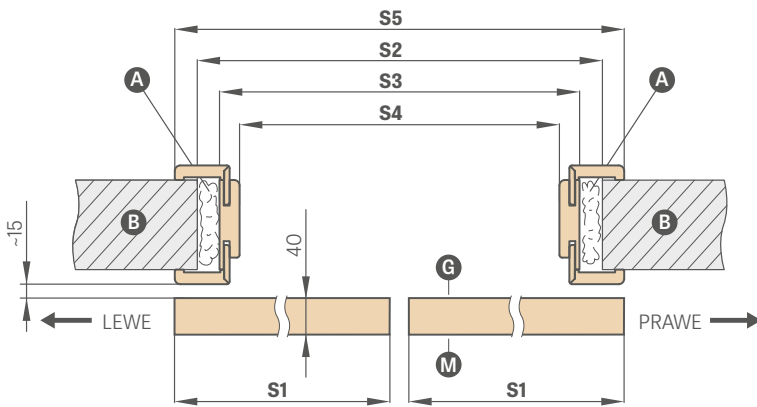

- A - purhab
- B - fal
- C - padló
- D - ütközőgerenda (irányított a szabvány PL2112 szerint)
- E - távtartó lécek
- F - marás a vezetősínhez
- G - az üveg sima oldala
- P - padlóvezető sín
- M - az üveg matt oldala

## FAL ELŐTT FUTÓ TOLÓAJTÓ-RENDSZER ajtótokkal BEÉPÍTVE

|    |   | EGYSZÁRNYÚ AJTÓK                        |              |              |                |                | KÉTSZÁRNYÚ AJTÓK |                |                |                |   |
|----|---|---|--------------|--------------|----------------|----------------|------------------|----------------|----------------|----------------|---|
|    |   | ,60"                                    | ,70"         | ,80"         | ,90"           | ,100"          | ,60" x 2         | ,70" x 2       | ,80" x 2       | ,90" x 2       | ,100" x 2   |
| S1 | Szárny szélessége   | 644                                     | 744          | 844          | 944            | 1044           | 1288             | 1488           | 1688           | 1888           | 2088  |
| S2 | A falnyílás szélessége  | 688                                     | 788          | 888          | 988            | 1088           | 1288             | 1488           | 1688           | 1888           | 2088  |
| S3 | Az ajtótok külső szélessége   | 648                                     | 748          | 848          | 948            | 1048           | 1248             | 1448           | 1648           | 1848           | 2048  |
| S4 | Az ajtótok belső szélessége   | 604                                     | 704          | 804          | 904            | 1004           | 1204             | 1404           | 1604           | 1804           | 2004  |
| S4 | A falnyílás szélessége SPN BEÉPÍTÉS NÉLKÜL                          | 604                                     | 704          | 804          | 904            | 1004           | 1204             | 1404           | 1604           | 1804           | 2004  |
| S5 | Az ajtótok takarása<br>takaróléc 6 cm / takaróléc 8 cm              | 746 /<br>786                            | 846 /<br>886 | 946 /<br>986 | 1046 /<br>1086 | 1146 /<br>1186 | 1346 /<br>1386   | 1546 /<br>1586 | 1746 /<br>1786 | 1946 /<br>1986 | 2146 /<br>nincs                                   |
| H1 | Az ajtószárny magassága   | 2030 (2112) <sup>1)</sup>               |              |              |                |                |                  |                |                |                |   |
| H2 | A falnyílás magassága   | 2060 (2142) <sup>1)</sup>               |              |              |                |                |                  |                |                |                |   |
| H2 | A falnyílás magassága<br>SPN beépítés nélkül                        | 2020 (2102) <sup>1)</sup>               |              |              |                |                |                  |                |                |                |   |
| H3 | Az ajtótok külső magassága  | 2040 (2122) <sup>1)</sup>               |              |              |                |                |                  |                |                |                |   |
| H4 | Az ajtótok belső magassága  | 2018 (2100) <sup>1)</sup>               |              |              |                |                |                  |                |                |                |   |
| H5 | Az ajtótok takarásának magassága<br>takaróléc 6 cm / takaróléc 8 cm | 2089 / 2109 (2171 / 2191) <sup>1)</sup> |              |              |                |                |                  |                |                |                | 2089 /<br>nincs<br>(2171 /<br>2191) <sup>1)</sup> |
| H6 | A rendszer teljes magassága   | 2142 (2224) <sup>1)</sup>               |              |              |                |                |                  |                |                |                |   |

<sup>1)</sup> szabvány PL2112



# FAL ELŐTT FUTÓ TOLÓAJTÓ-RENDSZER

LOFT STANDARD típus



BALDUR 7 ajtószárny FEHÉR TITÁN UV dekorban, fekete téglalap alakú pochwyt-tal, INDUSTRIAL ajtófogantyúval

A LOFT STANDARD egyajtós tolóajtó rendszer minden olyan ajtószárnyal elérhető, amely a SP1N fal előtt futó tolóajtó rendszerben is megtalálható.

A LOFT STANDARD kétszárnyú tolóajtó rendszer két egyajtós rendszerből és egy sínösszekötő elemből áll.

A LOFT STANDARD kétszárnyú rendszerét 2 x egyajtós rendszer + sínösszekötő elemként számoljuk. Három ajtófogantyú közül lehet választani: INDUSTRIAL, RETRO és ART (161. oldal).

## LOFT STANDARD típusú tolóajtó rendszer

ovális, téglalap vagy kerek pochwyt<sup>3)</sup>

egyszeres önbehúzó<sup>5)</sup>

„100”-as ajtószárny

sínösszekötő elem (lehetővé teszi a LOFT rendszer használatát kétszárnyú rendszerben)

2112 szabvány – felár a 2112 szabvány szerinti ajtószárnyhoz

+ 15%

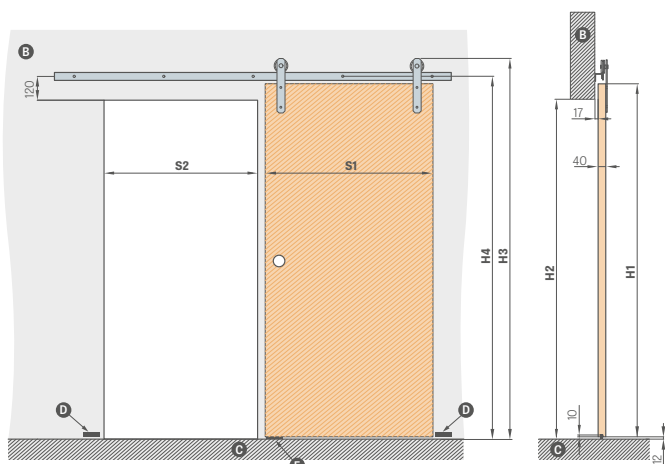

|    | „60”                                     | „70”                      | „80” | „90” | „100” |      |
|----|--|---------------------------|------|------|-------|------|
| S1 | ajtószárny szélessége                    | 644                       | 744  | 844  | 944   | 1044 |
| S2 | falnyílás szélessége <sup>1)</sup>       | 574                       | 674  | 774  | 874   | 974  |
| H1 | ajtószárny magassága                     | 2030 (2112) <sup>4)</sup> |      |      |       |      |
| H2 | falnyílás magassága                      | 1962 (2044) <sup>4)</sup> |      |      |       |      |
| H3 | a rendszer teljes magassága              | 2170 (2252) <sup>4)</sup> |      |      |       |      |
| H4 | a futósín szerelési furatainak magassága | 2082 (2164) <sup>4)</sup> |      |      |       |      |

### EGYAJTÓS RENDSZERHEZ TARTOZÓ VEZETŐSÍN HOSSZA:

– 200 cm a „60”, „70”, „80” ajtószárnyhoz

– 250 cm a „90”, „100” ajtószárnyhoz

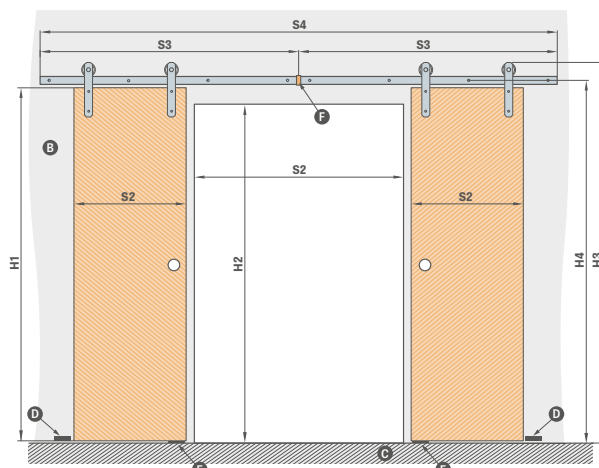

|    | „120”                                       | „140”                     | „160”   | „180”   | „200”   |          |
|----|---|---------------------------|---------|---------|---------|----------|
| S1 | ajtószárny szélessége                       | 2 x 644                   | 2 x 744 | 2 x 844 | 2 x 944 | 2 x 1044 |
| S2 | falnyílás szélessége <sup>1)</sup>          | 1202                      | 1402    | 1602    | 1802    | 2002     |
| S3 | vezetősín szélessége                        | 2000                      | 2000    | 2000    | 2500    | 2500     |
| S4 | a vezetősín teljes szélessége <sup>2)</sup> | 4000                      | 4000    | 4000    | 5000    | 5000     |
| H1 | ajtószárny magassága                        | 2030 (2112) <sup>4)</sup> |         |         |         |          |
| H2 | falnyílás magassága                         | 1962 (2044) <sup>4)</sup> |         |         |         |          |
| H3 | a rendszer teljes magassága                 | 2170 (2252) <sup>4)</sup> |         |         |         |          |
| H4 | a futósín szerelési furatainak magassága    | 2082 (2164) <sup>4)</sup> |         |         |         |          |

**B** – fal **C** – padló **D** – falra szerelhető ütköző

**E** – vezető **F** – vezetősín összekötő<sup>2)</sup>

<sup>1)</sup> zárt állapotban az ajtószárny oldalanként 35 mm-t fed át

<sup>2)</sup> a kétszárnyú rendszer vezetősínje két, összekötővel összekapcsolt sínből áll

<sup>3)</sup> a BALDUR 8 modellnél az ovális és a szögletes pochwyt ráfut a marásra

<sup>4)</sup> szabvány PL2112

<sup>5)</sup> egyoldalúan használható egyajtós rendszerhez, kétoldalúan kétszárnyú rendszerhez

# FAL ELŐTT FUTÓ TOLÓAJTÓ-RENDSZER

LOFT típus



LOFT ajtószárny TÖLGY ST CPL dekorban, kerek pochwyty-tal, RETRO ajtófogantyúval

A LOFT típusú fal előtt futó tolóajtó rendszer fekete színben és LOFT típusú teljes ajtószárnyal kapható. A LOFT típusú ajtószárny alából „méhsejt” stabilizáló betéttel, felár ellenében teljes lemezes kitöltéssel rendelhető. Az ajtószárny élkialakítása falc nélküli technológiával készül. A rendszer készre kialakított nyílásba való beépítésre szolgál, nincs elérhető „alagút”.

A komplett rendszer tartalmazza: LOFT tolóajtó rendszer + LOFT ajtószárny + pochwyty + önbehúzó egy- vagy kétoldalas kivitelben.

A LOFT kétszárnyú rendszert 2 x egyajtós rendszer + sínösszekötő elemként számoljuk. Három ajtófogantyú közül lehet választani: INDUSTRIAL, RETRO és ART.

## LOFT típusú tolóajtó rendszer

ovális, téglalap vagy kerek pochwyty

kitöltés teljes lemezzel

„100”-as ajtószárny

fém hüvelyek, kerek és szögletes (4 db), felület: fekete matt

egyszeres önbehúzó<sup>3)</sup>

sínösszekötő elem (lehetővé teszi a LOFT rendszer használatát kétszárnyú rendszerben)

az ajtólap élének fekete kivitele

|               |         |              |
|---------------|---------|--------------|
| PREMIUM / CPL | CPL 0,2 | lakkozott UV |
|---------------|---------|--------------|

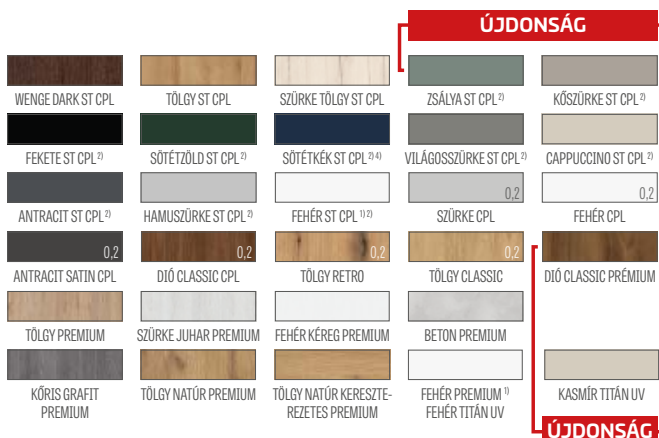

<sup>1)</sup> sima fehér fólia, amely festett felületet imitál

<sup>2)</sup> speciális AntiFinger bevonat **ÚJDONSÁG** amely csökkenti a szennyeződések és az ujjlenyomatok nyomait

<sup>3)</sup> egyszárnyú rendszer esetén egyoldalúan, kétszárnyú rendszer esetén kétoldalúan alkalmazva

<sup>4)</sup> a készlet erejéig

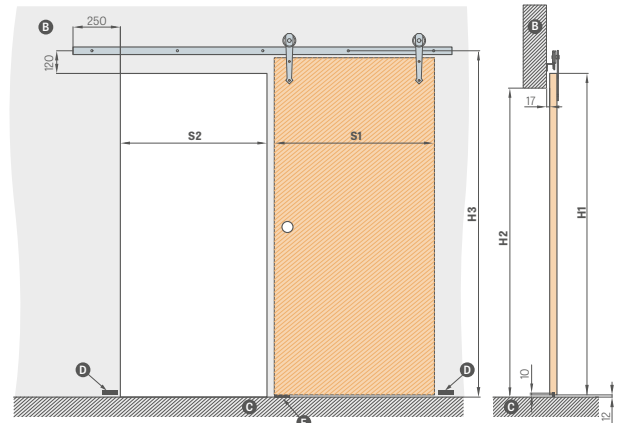

|    | „60”                                     | „70” | „80” | „90” | „100” |      |
|----|--|------|------|------|-------|------|
| S1 | ajtószárny szélessége                    | 644  | 744  | 844  | 944   | 1044 |
| S2 | falnyílás szélessége                     | 574  | 674  | 774  | 874   | 974  |
| H1 | ajtószárny magassága                     | 2150 | 2150 | 2150 | 2150  | 2150 |
| H2 | falnyílás magassága                      | 2082 | 2082 | 2082 | 2082  | 2082 |
| H3 | a futósín szerelési furatainak magassága | 2202 | 2202 | 2202 | 2202  | 2202 |

B – fal C – padló D – falra szerelhető ütköző E – vezető

## KERÉK, OVÁLIS ÉS TÉGLALAP ALAKÚ FÉM POCHWYT-OK

fényes króm, kefélt króm, fényes sárgaréz, matt fekete



## VEZETŐSÍN HOSSZA:

– 200 cm a „60”, „70”, „80” ajtószárnyhoz  
– 250 cm a „90”, „100” ajtószárnyhoz

## AJTÓFOGANTYÚK



AJTÓSZÁRNY ÉLKIALAKÍTÁSA FEKETE SIMA

AJTÓSZÁRNY ÉLKIALAKÍTÁSA FEKETE KERESZTIRÁNYÚ

# FAL ELŐTT FUTÓ TOLÓAJTÓ-RENDSZER

MAGIC típus



MAGIC ajtószárny TÖLGY PREMIUM dekorral, ovális fogantyúval

A fal előtt futó tolóajtó rendszer MAGIC típusú kizárólag teljes MAGIC ajtószárnyal együtt érhető el. A MAGIC típusú ajtószárny alapértelmezetten „méhsejt” stabilizáló betéttel, vagy felár ellenében teljes lemezes kitöltéssel készül. Az ajtószárny tok nélküli élkialakítással rendelkezik. A rendszer készre kialakított nyílásba való beépítésre szolgál, nincs elérhető "alagút".

A komplett rendszer tartalmazza: MAGIC tolóajtó rendszer + MAGIC ajtószárny + fogantyú. A rendszer csak komplett szettben érhető el (rendszer + ajtószárny).

## MAGIC tolóajtó rendszer

ovális, téglalap vagy kerek pochwyty

kitöltés teljes lemezzel

„100"-as ajtószárny

fém hüvelyek, kerek és szögletes (4 db); kivitel: fényes króm, szálcsiszolt króm, fekete matt

az ajtólap élének fekete kivitele

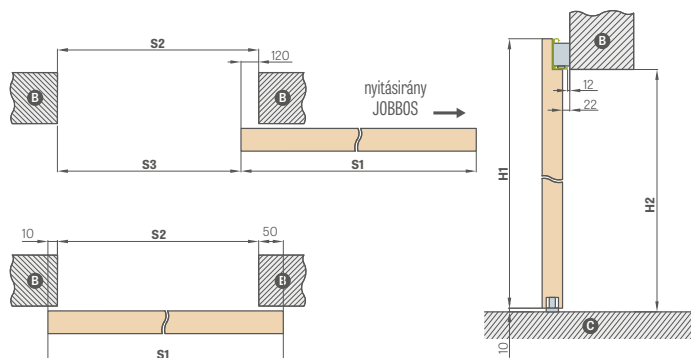

## FAL ELŐTT FUTÓ TOLÓAJTÓ-RENDSZER MAGIC

|    |                         | „60" | „70" | „80" | „90" | „100" |
|----|-------------------------|------|------|------|------|-------|
| S1 | Szárny szélessége       | 644  | 744  | 844  | 944  | 1044  |
| S2 | A falnyílás szélessége  | 584  | 684  | 784  | 884  | 984   |
| S3 | Átjárónyílás mérete     | 464  | 564  | 664  | 764  | 864   |
| H1 | Az ajtószárny magassága | 2150 | 2150 | 2150 | 2150 | 2150  |
| H2 | A falnyílás magassága   | 2100 | 2100 | 2100 | 2100 | 2100  |

B - fal C - padló

| MAGIC ajtószárny |         |              |
|------------------|---------|--------------|
| PREMIUM / CPL    | CPL 0,2 | lakkozott UV |

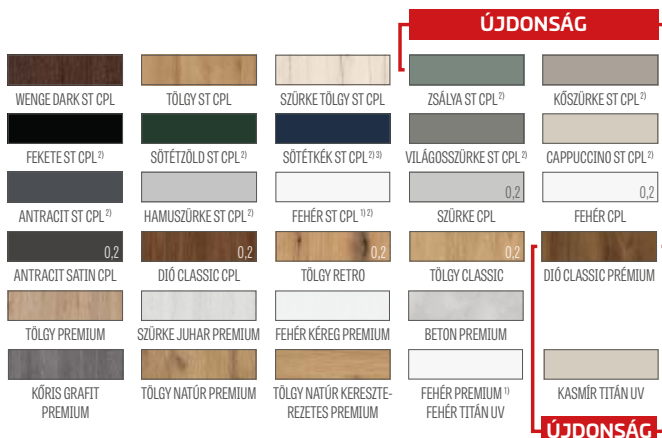

## KEREC, OVÁLIS ÉS TÉGLALAP ALAKÚ FÉM POCHWYT-OK

fényes króm, kefélt króm, fényes sárgaréz, matt fekete



AJTÓSZÁRNY ÉLKIALAKÍTÁSA FEKETE SIMA

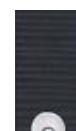

AJTÓSZÁRNY ÉLKIALAKÍTÁSA FEKETE KERESZTIRÁNYÚ

<sup>1)</sup> sima fehér fólia, amely festett felületet imitál

<sup>2)</sup> speciális AntiFinger bevonat **ÚJDONSÁG** amely csökkenti a szennyeződések és az ujjlenyomatok nyomait

<sup>3)</sup> a készlet erejéig

# FAL ELŐTT FUTÓ TOLÓAJTÓ-RENDSZER

## GRAF ÜVEGAJTÓK



SYSTEM GRAF 61

Üveges ajtókhöz való tolóajtó rendszer, eloxált alumínium takaróval ezüst színben vagy porszört fekete matt festéssel.

Ez a rendszer komplett, és kérésre kialakított nyílásba szerelhető, mivel nincs elérhető "alagút". A rendszerhez minden GRAF üveglap elérhető a 68-71. oldalon, valamint a [www.erkado.pl](http://www.erkado.pl) weboldalon és a B2B panelen.

A komplett rendszer tartalmazza: SYSTEM GRAF tolóajtó rendszer + SYSTEM GRAF üveglap + fogantyú + egoldali önbehúzó

### ÜVEGAJTÓK TOLÓAJTÓ-RENDSZERE

- ezüst anód
- fekete matt

üveglap:

SYSTEM GRAF 8

SYSTEM GRAF 9

SYSTEM GRAF 11, 32, 33, 35, 36, 38, 39, 61, 62

SYSTEM GRAF 65 VSG/ESG fekete átlátszatlan üveg

SYSTEM GRAF 66 VSG/ESG tejüveg

kétoldalas, kerek rozsdamentes acél fogantyú

kétoldalas, kerek rozsdamentes acél fogantyú fekete matt kivitelben

kétoldalas, kerek eloxált alumínium fogantyú inox színben vagy fekete matt (porszört festéssel)

felár a „90”-es üveglaphoz

önbehúzó

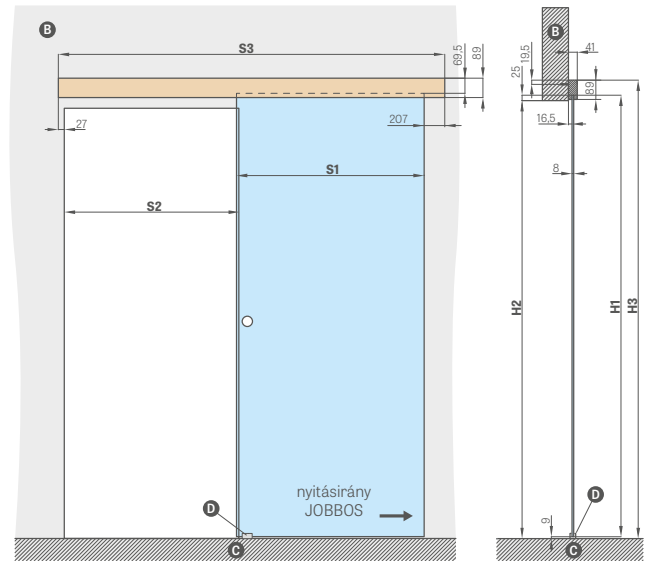

**B** - fal **C** - padló **D** - vezető

### FAL ELŐTT FUTÓ ÜVEGAJTÓ-TOLÓRENDSZER

|           |                             | „60”      | „70” | „80” | „90” |
|-----------|-----------------------------|-----------|------|------|------|
| <b>S1</b> | Szárny szélessége           | 662       | 762  | 862  | 962  |
| <b>S2</b> | A falnyílás szélessége      | 602       | 702  | 802  | 902  |
| <b>S3</b> | A vezetősín hossza          | 1500      | 1500 | 1800 | 2000 |
| <b>H1</b> | Az ajtószárny magassága     | 2036      |      |      |      |
| <b>H2</b> | A falnyílás magassága       | max. 2020 |      |      |      |
| <b>H3</b> | A rendszer teljes magassága | 2114      |      |      |      |

### FOGANTYÚ



rozsdamentes acél, fekete matt  
(külső átmérő 54 mm)







eloxált alumínium inox, fekete matt  
porszört festéssel  
(külső átmérő 65 mm)

# TOLÓAJTÓ-RENDSZEREK

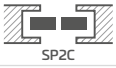
## FALBAN FUTÓ

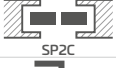
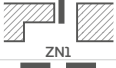
Az ERKADO kínálatában a következő FALBAN FUTÓ rendszerek találhatók:

| ALAP "ALAGÚT" BEÉPÍTÉS |   | GREKO / PREMIUM / ST CPL  | LAKKOZOTT UV                                       |
|------------------------|---|---|--|
| SP1C.100               |  | egy szárnyú falban futó tolóajtó rendszer 100-as kazettához csak STILE keretes szerkezetű ajtószárnyakhoz, lakkozott ajtószárnyakhoz, és az ALTAMURA 1 modellhez, UNO PREMIUM |  |
| SP2C.100               |  | kétszárnyú falban futó tolóajtó rendszer 100-as kazettához csak STILE keretes szerkezetű ajtószárnyakhoz és az ALTAMURA 1 modellhez, UNO PREMIUM                              |  |
| SP1C.125               |  | egy szárnyú falban futó tolóajtó rendszer 125-ös kazettához   | -  |
| SP2C.125               |  | kétszárnyú falban futó tolóajtó rendszer 125-ös kazettához  | -  |
| ZN1                    |  | egyoldalas alap falbeépítés kiegészítésként az SP1C.100 vagy SP1C.125 rendszerhez   | az ár a Tartománytól függ (következő oldal)        |
| ZN2                    |  | egyoldalas alap falbeépítés kiegészítésként az SP2C.100 vagy SP2C.125 rendszerhez   | az ár a Tartománytól függ (következő oldal) + 30 % |

A rendszerek nem elérhetők CPL0,2 és CPL0,7 laminátban

$$\text{TOLÓAJTÓ-RENDSZER ÁRA} = \text{AJTÓSZÁRNY ÁRA} + \text{ALUMÍNIUM KAZETTA ÁRA} + \text{ALAP "ALAGÚT" BEÉPÍTÉS ÁRA} + \text{OPCIONÁLISAN ZN1 VAGY ZN2 BEÉPÍTÉS ÁRA}$$

Az egy- vagy kétszárnyú falban futó tolóajtó rendszer alapfelszereltsége a következő elemekből áll:

- alumínium kazetta [LEON] SP1 – egy szárnyú rendszerhez tartozó kazetta ára
- alumínium kazetta [LEON] SP2 – kétszárnyú rendszerhez tartozó kazetta ára
- falc nélküli ajtószárny / két falc nélküli ajtószárny – standard ajtószárny ára / két ajtószárny ára
- alap "alagút" beépítés (lásd a fenti táblázatot)
- ZN1 vagy ZN2 "alagút" beépítés – lásd a táblázatot a következő oldalon

### KERÉK, OVALIS, TÉGLALAP AJKAGYÚ TOLÓAJTÓ KAGYLÓK<sup>1)</sup>

fényes króm, kefélt króm, fényes sárgaréz, matt fekete



### KAMPÓS ZÁRAK

#### KULCSRA

fényes króm, kefélt króm, fényes sárgaréz, fekete matt



A kulcs csak ezüst színben elérhető

A kampós zár kulcsra két kiválasztott tolóajtó kagylót tartalmaz

### FELÁRAS EXTRÁK

90 fokos csatlakozás

#### kampós zár vasalattal<sup>2)</sup>

csak a következőkhöz elérhető: SP1C.100, SP1C.125

#### ovális, téglalap alakú vagy kerek tolóajtó kagyló

színek: fényes króm, matt króm, fényes sárgaréz, matt fekete.  
elérhető SP1C.100, SP2C.100, SP1C.125, SP2C.125 rendszerekhez a tolóajtó kagyló szett 2 db-ból áll

#### tolóajtó kagyló

színek: fényes króm, matt króm, fényes sárgaréz, matt fekete

#### szinkronmozgató

két ajtószárny egyidejű nyitása vagy zárása csak az egyik ajtószárny mozgásával történik  
csak a következőkhöz elérhető: SP2C.100, SP2C.125

#### koronák és pilaszterek

#### fékes önbehúzó<sup>3)</sup>

fékes önbehúzó az ajtószárny záródásának végső szakaszában; csak SP1C.100, SP1C.125 rendszerekhez elérhető

#### szabvány 2112

felár a szabvány PL2112 szerinti ajtószárnyhoz, kazettához és beépítéshez

+ 15%

<sup>1)</sup> a BALDUR 8 modellnél az ovális és a szögletes tolóajtó kagyló ráfut a marásra

<sup>2)</sup> FIGYELEM: az ovális tolóajtó kagyló magassága a kulcs / fürdőszoba változatnál eltérő: kulcs: 1006 mm, WC opció: 1015 mm (a méret az ajtószárny alsó élétől mérve)

<sup>3)</sup> csak egyoldalúan alkalmazható

<sup>4)</sup> ha 100 mm-es kazettás rendszerben WC zárat alkalmaznak, az ajtószárny nem húzódik be teljesen a nyílásba, mert a zár gombja akadályozza



| Az alap fal egyoldalas Beállítási tartománya min.-max (mm) | EGYOLDALAS FALBEÉPÍTÉS EGY SZÁRNYÚ RENDSZERHEZ ZN1 |                   |                          |
|--|--|-------------------|--------------------------|
|  | GREKO  | PREMIUM és ST CPL | LAKKOZOTT UV<br>ÚJDONSÁG |
| 0-40;<br>40-60;<br>60-80;                                  |  |                   |                          |
| 80-100;<br>100-120;<br>120-140                             |  |                   |                          |
| 140-160;<br>160-180;<br>180-200                            |  |                   |                          |
| 200-220;<br>220-240  |  |                   |                          |
| 240-260;<br>260-280  |  |                   |                          |
| 280-300;<br>300-320  |  |                   |                          |
| 320-340;<br>340-360  |  |                   |                          |

- rendszer, amely a falburkolat egyik oldalát foglalja magában kétszárnyú ajtókhöz ZN2 + 30% a fenti táblázat áraira
- szabvány 2112 felár + 15%

|           |   | FALBAN FUTÓ EGY- ÉS KÉTSZÁRNYÚ TOLÓAJTÓ-RENDSZEREK |              |              |                |                |                |                |                |                |  |
|-----------|---|--|--------------|--------------|----------------|----------------|----------------|----------------|----------------|----------------|--|
|           |   | ,60"   | ,70"         | ,80"         | ,90"           | ,100"          | 2 x ,60"       | 2 x ,70"       | 2 x ,80"       | 2 x ,90"       | 2 x ,100"                                  |
| <b>S1</b> | Szárny szélessége   | 644  | 744          | 844          | 944            | 1044           | 1288           | 1488           | 1688           | 1888           | 2088                                       |
| <b>S2</b> | Az ajtók belső szélessége                                       | 604  | 704          | 804          | 904            | 1004           | 1204           | 1404           | 1604           | 1804           | 2004                                       |
| <b>S3</b> | A kazetta szélessége  | 1318   | 1518         | 1718         | 1918           | 2118           | 2538           | 2938           | 3338           | 3738           | 4138                                       |
| <b>S4</b> | Az ajtók takarásának szélessége takaróléc 6 cm / takaróléc 8 cm | 746 /<br>786                                       | 846 /<br>886 | 946 /<br>986 | 1046 /<br>1086 | 1146 /<br>1186 | 1346 /<br>1386 | 1546 /<br>1586 | 1746 /<br>1786 | 1946 /<br>1986 | 2146 /<br>nincs                            |
| <b>S5</b> | A nyílás szélessége a kazettában                                | 655  | 755          | 855          | 955            | 1055           | 1255           | 1455           | 1655           | 1855           | 2055                                       |
| <b>S6</b> | A falnyílás szélessége  | 1338   | 1538         | 1738         | 1938           | 2138           | 2558           | 2958           | 3358           | 3758           | 4158                                       |
| <b>H1</b> | Az ajtószárny magassága   | 2030 (2112) <sup>1</sup>                           |              |              |                |                |                |                |                |                |  |
| <b>H2</b> | Az ajtók takarásának magassága takaróléc 6 cm / takaróléc 8 cm  | 2092 / 2112 (2174 / 2194) <sup>1</sup>             |              |              |                |                |                |                |                |                | 2092 /nincs<br>(2174 / nincs) <sup>1</sup> |
| <b>H3</b> | A kazetta magassága   | 2115 (2197) <sup>1</sup>                           |              |              |                |                |                |                |                |                |  |
| <b>H4</b> | Az ajtók belső magassága  | 2021 (2103) <sup>1</sup>                           |              |              |                |                |                |                |                |                |  |
| <b>H5</b> | A falnyílás magassága   | 2125 (2207) <sup>1</sup>                           |              |              |                |                |                |                |                |                |  |

<sup>1</sup> szabvány PL2112



A képen fal előtt futó tolóajtó-rendszer látható



A képen falban futó tolóajtó-rendszer látható

# EGY- ÉS KÉTSZÁRNYÚ RENDSZEREK

## FALBAN FUTÓ

### SP1C.100 (bal oldali üvegezés előlnézet)

fix tartomány 100 mm  
a kazetta vastagsága GK-lapok előtti beépítésnél - 75 mm

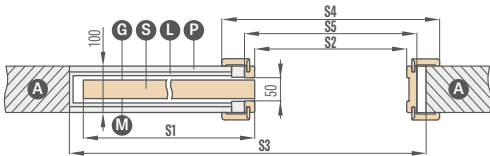

Csak az UNO PREMIUM, ALTAMURA 1 modellekhez, valamint minden keretes ajtószárnyhoz.  
A rendszer nem tartalmaz és nem igényel portaszító keféket.

### SP1C.125 (bal oldali üvegezés előlnézet)

fix tartomány 125 mm  
a kazetta vastagsága GK-lapok előtti beépítésnél - 100 mm

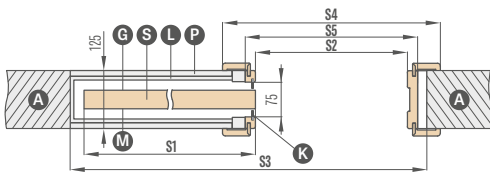

Csak olyan lemezelt ajtószárnyakkal használható, amelyek üvegezőkerettel rendelkeznek.  
A rendszer szürke portaszító keféket tartalmaz.

**ZN1** alapfal egyoldalas burkolata SP1C.100 és SP1C.125 esetén  
az alapfal burkolatának tartománya 0-40; 40-60; ... 340-360

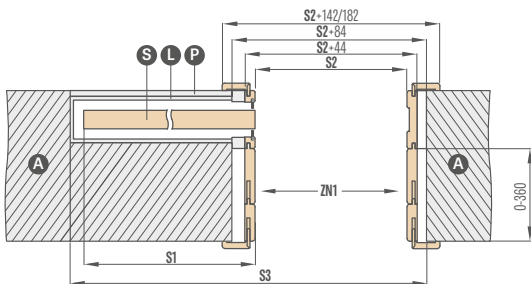

A vázlaton az alapfal egyoldalas burkolata ZN1 látható.

### SP2C.100 (üvegezés előlnézet)

fix tartomány 100 mm  
a kazetta vastagsága GK-lapok előtti beépítésnél - 75 mm

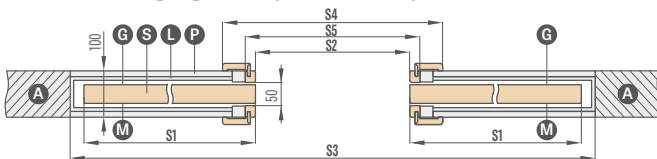

Csak az UNO PREMIUM, ALTAMURA 1 modellekhez, valamint minden keretes ajtószárnyhoz.  
A rendszer nem tartalmaz és nem igényel portaszító keféket.

### SP2C.125 (üvegezés előlnézet)

fix tartomány 125 mm  
a kazetta vastagsága GK-lapok előtti beépítésnél - 100 mm

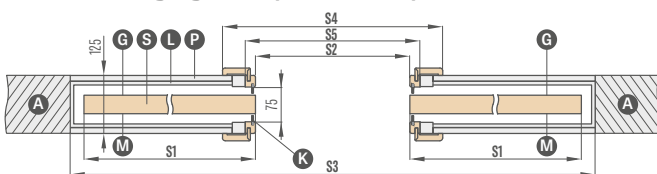

Csak olyan lemezelt ajtószárnyakkal használható, amelyek üvegezőkerettel rendelkeznek.  
A rendszer szürke portaszító keféket tartalmaz.

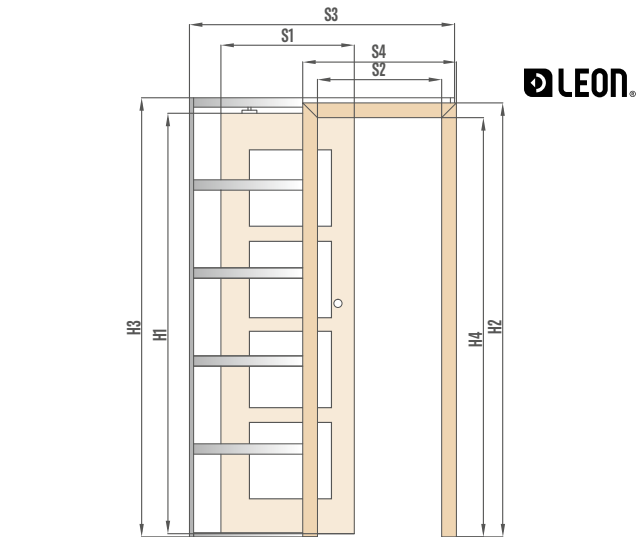

LEON®

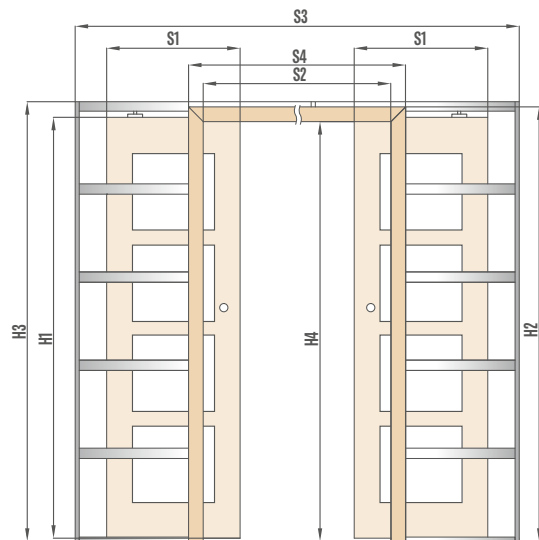

- A** - fal
- L** - alumínium kazetta
- P** - gipszkarton lap
- K** - portaszító kefék
- G** - az üveg sima oldala
- M** - az üveg matt oldala
- S** - ajtószárny

**ZN2** alapfal kétoldalas burkolata SP2C.100 és SP2C.125 esetén  
az alapfal burkolatának tartománya 0-40; 40-60; ... 340-360

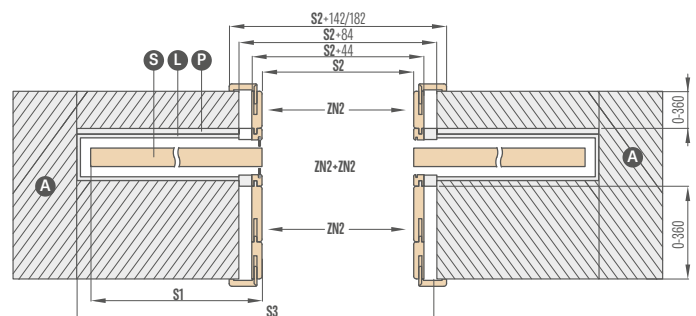

A vázlaton az alapfal kétoldalas burkolata ZN2 + ZN2 látható.

# KÉTSZÁRNYÚ AJTÓK

## FALCOS ÉS FALC NÉLKÜLI

### GYAKORLATI INFORMÁCIÓK:

#### KÉTSZÁRNYÚ AJTÓK



- A kétszárnyú ajtók esetében felár ellenében teljes kitöltés is elérhető.
- A kétszárnyú ajtók az elérhető egyszárnyú lemezes, STILE keretes szerkezetű ajtók modelljei alapján készülnek, a megfelelő tulajdonságokkal: szín, kialakítás (STANDARD, SOFT), ÜVEGEZÉS stb.
- Kétszárnyú ajtók elérhetők CPL 0,2 és CPL 0,7 kivitelben
- A passzív ajtószárny záró csapokkal van felszerelve.
- A passzív ajtószárny „60” szélesség alatt csak teljes, sima mellékszárnyként érhető el (lásd az alábbi ábrát).
- A toldók lemezes technológiával, STANDARD élkialakítással készülnek. Méhsejt betéttel vagy felár ellenében teljes kitöltéssel érhető el. A toldók függőleges erezetűek.
- Az aktív és passzív ajtószárnyak zárólécekkel vannak felszerelve.
- A CPL 0,7 ajtószárnyakon a prizmalécek CPL 0,2 lamináltak
- Az falc nélküli kétszárnyú ajtók kizárólag mágnészarral érhetőek el.
- Az falc nélküli kétszárnyú ajtók csak állítható ajtótokkal kaphatók.
- A kétszárnyú ajtók esetében az Elektromos ajtózár nem elérhető
- Szabvány PL2112 bizonyos ajtószárnyakhoz

### ELÉRHETŐ AJTÓSZÁRNY SZÉLESSÉGEK :

- Lemezes és keretes kétszárnyú ajtók „120”-tól „190”-ig\*\* valamint teljes, sima mellékszárnyal kombinált változatok

|          |          |          |          |           |
|----------|----------|----------|----------|-----------|
| 60 + 30* | 70 + 30* | 80 + 30* | 90 + 30* | 100 + 30* |
| 60 + 40* | 70 + 40* | 80 + 40* | 90 + 40* | 100 + 40* |
| 60 + 50* | 70 + 50* | 80 + 50* | 90 + 50* | 100 + 50* |

\* A toldó csak STANDARD technológiával, teljes, sima kivitelben érhető el

\*\* falc nélkülieknél „180”-ig

### KÉTSZÁRNYÚ AJTÓK ÁRA:

- Lemezes és keretes: aktív ajtószárny **60 70 80 90 100** + passzív ajtószárny **60 70 80 90\***

KÉTSZÁRNYÚ AJTÓK ára PRIZMALÉCCEL

=

ajtószárny ára x 2

+

zárólécek

- Lemezes és keretes: aktív ajtószárny **60 70 80 90 100** + passzív, teljes, sima toldók **30 40 50**

KÉTSZÁRNYÚ AJTÓK ára toldóval és ZÁRÓLÉCCEL

=

ajtószárny ára

+

teljes toldó zárólécekkel

- A kétszárnyú ajtók fix ajtótokjának és állítható ajtótokjának ára + 30%
- Felár a teljes lemezes toldóhoz
- UV lakkozott toldó csak teljes, sima kivitelben

\* nem vonatkozik a FALC nélküli ajtószárnyakra

# KÉTSZÁRNYÚ AJTÓK

## FALC NÉLKÜLI

### FALC NÉLKÜLI KÉTSZÁRNYÚ AJTÓK ÁLLÍTHATÓ AJTÓTOKKAL

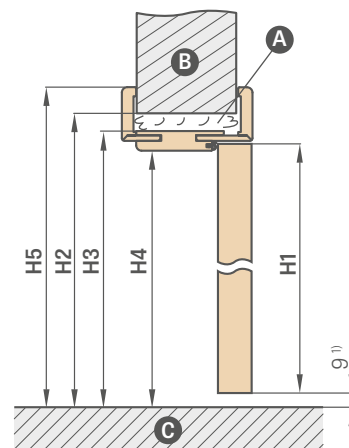
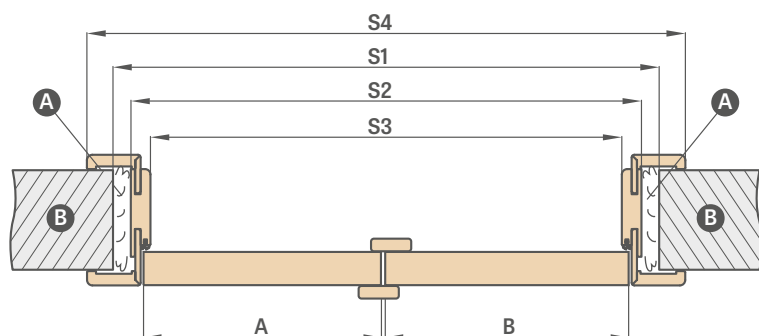

A – purhab B – fal C – padló

<sup>1)</sup> az ajtótok mérettűréséből adódó megengedett eltérés +- 3 mm (javasoljuk ellenőrizni a beépítés előtt)

| Állítható ajtótok  | KÉTSZÁRNYÚ AJTÓK FALC NÉLKÜLI           |               |               |               |               |               |               |               |               |               |
|--|---|---------------|---------------|---------------|---------------|---------------|---------------|---------------|---------------|---------------|
|  | ,90"                                    | ,100"         | ,110"         | ,120"         | ,130"         | ,140"         | ,150"         | ,160"         | ,170"         | ,180"         |
| A+B Szárny szélessége  | 988                                     | 1088          | 1188          | 1288          | 1388          | 1488          | 1588          | 1688          | 1788          | 1888          |
| S1 A falnyílás szélessége  | 1061                                    | 1161          | 1261          | 1361          | 1461          | 1561          | 1661          | 1761          | 1861          | 1961          |
| S2 Az ajtótok külső szélessége   | 1021                                    | 1121          | 1221          | 1321          | 1421          | 1521          | 1621          | 1721          | 1821          | 1921          |
| S3 Az ajtótok belső szélessége   | 977                                     | 1077          | 1177          | 1277          | 1377          | 1477          | 1577          | 1677          | 1777          | 1877          |
| S4 Az ajtótok takarási szélessége<br>takaróléc 6 cm / takaróléc 8 cm   | 1119/<br>1159                           | 1219/<br>1259 | 1319/<br>1359 | 1419/<br>1459 | 1519/<br>1559 | 1619/<br>1659 | 1719/<br>1759 | 1819/<br>1859 | 1919/<br>1959 | 2019/<br>2059 |
| H1 Az ajtószárny magassága   | 2030 (2112) <sup>2)</sup>               |               |               |               |               |               |               |               |               |               |
| H2 A falnyílás magassága   | 2073 (2155) <sup>2)</sup>               |               |               |               |               |               |               |               |               |               |
| H3 Az ajtótok külső magassága  | 2053 (2135) <sup>2)</sup>               |               |               |               |               |               |               |               |               |               |
| H4 Az ajtótok belső magassága  | 2031 (2113) <sup>2)</sup>               |               |               |               |               |               |               |               |               |               |
| H5 Az ajtótok takarásának magassága<br>takaróléc 6 cm / takaróléc 8 cm | 2102 / 2122 (2184 / 2204) <sup>2)</sup> |               |               |               |               |               |               |               |               |               |

KÉTSZÁRNYÚ AJTÓK  
- SZIMMETRIKUS



KÉTSZÁRNYÚ AJTÓK  
- ASZIMMETRIKUS



KÉTSZÁRNYÚ AJTÓK  
- TELI MELLÉKSZÁRNNYAL



<sup>2)</sup> szabvány PL2112

# KÉTSZÁRNYÚ AJTÓK

FALCOLT

FALCOS KÉTSZÁRNYÚ AJTÓK  
ÁLLÍTHATÓ AJTÓTOKKAL

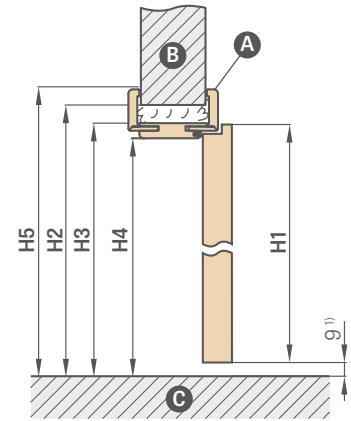
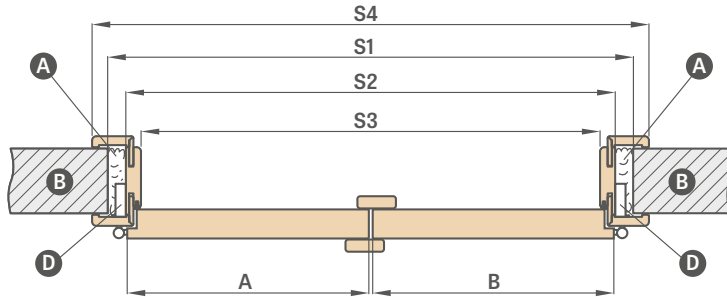

A – purhab B – fal C – padló D – pánttáska

| Állítható ajtótok |  | KÉTSZÁRNYÚ AJTÓK                       |                |                |                |                |                |                |                |                |                |                |
|-------------------|--|--|----------------|----------------|----------------|----------------|----------------|----------------|----------------|----------------|----------------|----------------|
|                   |  | ,90"                                   | ,100"          | ,110"          | ,120"          | ,130"          | ,140"          | ,150"          | ,160"          | ,170"          | ,180"          | ,190"          |
| A+B               | Szárnny szélessége   | 988                                    | 1088           | 1188           | 1288           | 1388           | 1488           | 1588           | 1688           | 1788           | 1888           | 1988           |
| S1                | A falnyílás szélessége   | 1034                                   | 1134           | 1234           | 1334           | 1434           | 1534           | 1634           | 1734           | 1834           | 1934           | 2034           |
| S2                | Az ajtótok külső szélessége  | 994                                    | 1094           | 1194           | 1294           | 1394           | 1494           | 1594           | 1694           | 1794           | 1894           | 1994           |
| S3                | Az ajtótok belső szélessége  | 950                                    | 1050           | 1150           | 1250           | 1350           | 1450           | 1550           | 1650           | 1750           | 1850           | 1950           |
| S4                | Az ajtótok takarásának szélessége<br>takaróléc 6 cm / takaróléc 8 cm | 1092 /<br>1132                         | 1192 /<br>1232 | 1292 /<br>1332 | 1392 /<br>1432 | 1492 /<br>1532 | 1592 /<br>1632 | 1692 /<br>1732 | 1792 /<br>1832 | 1892 /<br>1932 | 1992 /<br>2032 | 2092 /<br>2132 |
| H1                | Az ajtószárny magassága  | 2030 (2112) <sup>2</sup>               |                |                |                |                |                |                |                |                |                |                |
| H2                | A falnyílás magassága  | 2060 (2142) <sup>2</sup>               |                |                |                |                |                |                |                |                |                |                |
| H3                | Az ajtótok külső magassága   | 2040 (2122) <sup>2</sup>               |                |                |                |                |                |                |                |                |                |                |
| H4                | Az ajtótok belső magassága   | 2018 (2100) <sup>2</sup>               |                |                |                |                |                |                |                |                |                |                |
| H5                | Az ajtótok takarásának magassága<br>takaróléc 6 cm / takaróléc 8 cm  | 2089 / 2109 (2171 / 2191) <sup>2</sup> |                |                |                |                |                |                |                |                |                |                |

FALCOS KÉTSZÁRNYÚ AJTÓK  
FIX AJTÓTOKKAL

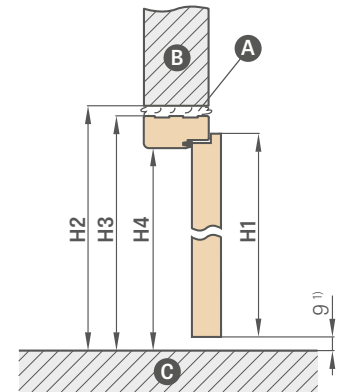
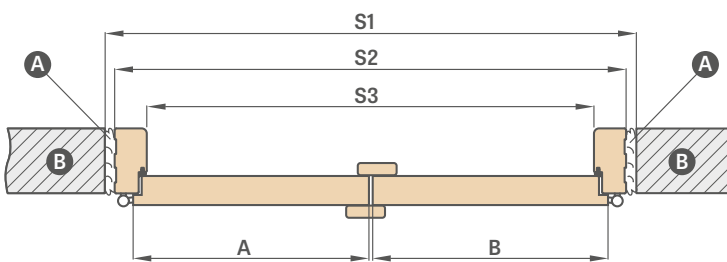

A – purhab B – fal C – padló

| FIX AJTÓTOK |                             | KÉTSZÁRNYÚ AJTÓK |       |       |       |       |       |       |       |       |       |       |
|-------------|-----------------------------|------------------|-------|-------|-------|-------|-------|-------|-------|-------|-------|-------|
|             |                             | ,90"             | ,100" | ,110" | ,120" | ,130" | ,140" | ,150" | ,160" | ,170" | ,180" | ,190" |
| A+B         | Szárnny szélessége          | 988              | 1088  | 1188  | 1288  | 1388  | 1488  | 1588  | 1688  | 1788  | 1888  | 1988  |
| S1          | A falnyílás szélessége      | 1068             | 1168  | 1268  | 1368  | 1468  | 1568  | 1668  | 1768  | 1868  | 1968  | 2068  |
| S2          | Az ajtótok külső szélessége | 1038             | 1138  | 1238  | 1338  | 1438  | 1538  | 1638  | 1738  | 1838  | 1938  | 2038  |
| S3          | Az ajtótok belső szélessége | 950              | 1050  | 1150  | 1250  | 1350  | 1450  | 1550  | 1650  | 1750  | 1850  | 1950  |
| H1          | Az ajtószárny magassága     | 2030             | 2030  | 2030  | 2030  | 2030  | 2030  | 2030  | 2030  | 2030  | 2030  | 2030  |
| H2          | A falnyílás magassága       | 2077             | 2077  | 2077  | 2077  | 2077  | 2077  | 2077  | 2077  | 2077  | 2077  | 2077  |
| H3          | Az ajtótok külső magassága  | 2062             | 2062  | 2062  | 2062  | 2062  | 2062  | 2062  | 2062  | 2062  | 2062  | 2062  |
| H4          | Az ajtótok belső magassága  | 2018             | 2018  | 2018  | 2018  | 2018  | 2018  | 2018  | 2018  | 2018  | 2018  | 2018  |

<sup>1)</sup> az ajtótok méretűréséből adódó megengedett eltérés +- 3 mm (javasoljuk ellenőrizni a beépítés előtt)

<sup>2)</sup> szabvány PL2112



# CSUKLÓAJTÓK



## SZERKEZET

- két részből álló ajtószárny, rejtett pántokkal összekötve
- belső MDF keret, két HDF lappal borítva
- felár ellenében opcionálisan belső fa keretelem (oldalak, valamint felső és alsó MDF), két HDF lappal borítva
- stabilizáló "méhsejt" betét vagy felár ellenében kitöltés teljes lemezzel
- az ajtótokok 320 mm feletti tartományban két elemből, 400 mm felett három elemből állnak.

## KIALAKÍTÁS

- HDF lemez furnérral borítva
- ajtószárny él STANDARD
- az él szegélye a felület színével megegyező vagy opcionálisan sima fekete színű (TÖLGY NATÚR KERESZTEREZETES PREMIUM dekor esetén keresztirányú struktúrájú fekete szegély)

## VASALAT

- két rejtett pánt az ajtószárnyak között, ezüst színre festve
- vezetőrendszer az ajtó felső és alsó részén
- retesz zár kulccsal, zárbetéttel, takarékos vagy blokkolható változatban

## FELÁRAS EXTRÁK

kitöltés teljes lemezzel

„100” ajtószárny

az ajtószárny él kialakítása fekete

belső fa keretelem (oldalak és felső, alsó MDF)

felár a harmadik pánthoz

CPL 0,2 ajtószárny

CPL 0,7 ajtószárny

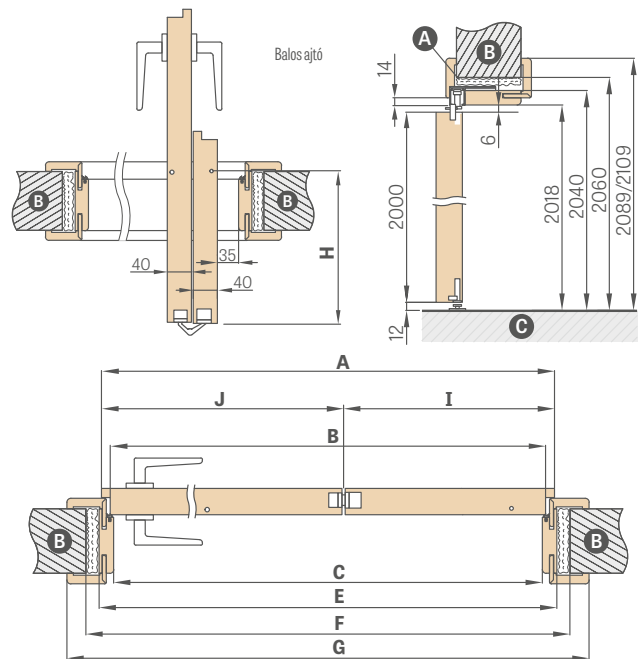

A – purhab B – fal C – padló

| Ajtószélesség | A    | B    | C    | E    | F    | G            | H     | I   | J   |
|---------------|------|------|------|------|------|--------------|-------|-----|-----|
| „60”          | 641  | 614  | 604  | 648  | 688  | 746*/786**   | 152,5 | 218 | 418 |
| „70”          | 741  | 714  | 704  | 748  | 788  | 846*/886**   | 202,5 | 268 | 468 |
| „80”          | 841  | 814  | 804  | 848  | 888  | 946*/986**   | 252,5 | 318 | 518 |
| „90”          | 941  | 914  | 904  | 948  | 988  | 1046*/1086** | 302,5 | 368 | 568 |
| „100”         | 1041 | 1014 | 1004 | 1048 | 1088 | 1146*/1186** | 352,5 | 418 | 618 |

\* takaróléc 6 cm / \*\* takaróléc 8 cm, csak 45 fokban illesztéssel

## ELÉRHETŐ AJTÓSZÁRNY SZÉLESSÉGEK

60 70 80 90 100



szereelési videó  
<https://youtu.be/tzccmzy7rvq>

| Állítási tartomány min.-max (mm) |
|----------------------------------|
| 80-100                           |
| 100-120                          |
| 120-140                          |
| 140-160                          |
| 160-180                          |
| 180-200                          |
| 200-220                          |
| 220-240                          |

| Állítási tartomány min.-max (mm) |
|----------------------------------|
| 240-260                          |
| 260-280                          |
| 280-300                          |
| 300-340                          |
| 340-360                          |
| 360-380                          |
| 380-400                          |
| 400-420                          |

Minden 2 cm-re felár (a 400-420 mm-es tartomány árán alapulva) egészen az 500-520 mm-es tartományig

1) simára festett felületet utánozó fehér fólia

2) speciális AntiFinger bevonat, amely csökkenti a szennyeződések és az ujjlenyomatok nyomait

3) a szettben az ajtótok TÖLGY NATÚR PREMIUM dekorban készül

4) a készlet erejéig

# COVERT FALSÍKBAN ZÁRÓDÓ AJTÓK

BEFELÉ ÉS KIFELE NYÍLÓ



## SZERKEZET

- falcost vagy falc nélküli ajtószárny
- belső MDF keret, két HDF lappal borítva
- felár ellenében opcionálisan belső fa keretelem (oldalak, valamint felső és alsó MDF), két HDF lappal borítva
- stabilizáló "méhsejt" betét vagy felár ellenében kitöltés teljes lemezzel

## KIALAKÍTÁS

- HDF lemez borítva PREMIUM, ST CPL, UV lakkal vagy festhető/tapétázható furnérral
- az ajtószárny élkialakítása falcos vagy falc nélküli technológiával

## VASALAT

- két rejtett pánt az AJTÓTOKBAN (harmadik opcionálisan felár ellenében)
- mágneszár falcos és falc nélküli ajtószárnyban, kulccsal, zárbetéttel, takarékos vagy blokkolható változatban

## FELÁRAS EXTRÁK

ajtók fehér vagy fekete színben<sup>3)</sup>

UV lakkozott ajtószárny

kitöltés teljes lemezzel

plusz alsó gerenda az ajtószárnyban (saját kezűleg rövidíthető legfeljebb 8 cm-ig)

Kerek és szögletes fémhüvelyek (4 db)

kialakítás: szálcsiszolt nikkal, patina, fehér és fekete

fautánczátú műanyag szellőzők (4 db.)

rekuperációs rés sztenderd vagy mini, szellőzési alulvágás sztenderd vagy mini (153. oldal) vagy szellőzőrács

harmadik pánt

az ajtószárnyban fekete mágneszárra cserélés

fekete pántokra és zárlemeze cserélés

– két pánthoz vagy

– három pánthoz

az ajtólap élének fekete kivitele

„100”-as ajtószárny

belső fa keretelem (oldalak és felső, alsó MDF)

automata küszöb

LUX intarzia, választható változatok a 100-107. oldalon

2112 szabvány – felár az ajtószárnyhoz és az ajtótokhoz

## FALCOS ÉS FALC NÉLKÜLI ajtószárny

## REJTETT ALUMÍNIUM AJTÓTOK

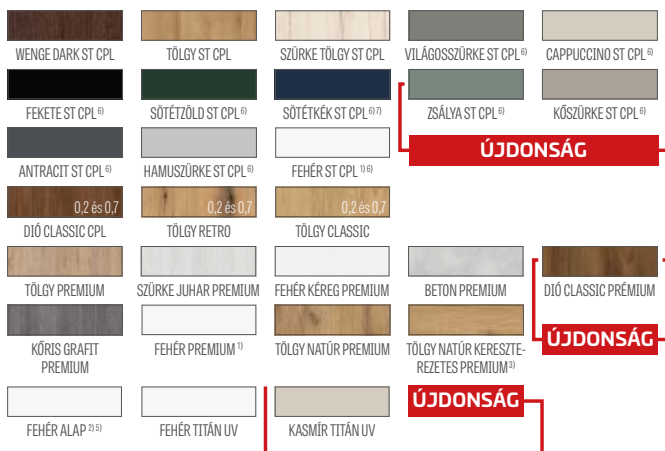

## ELÉRHETŐ AJTÓSZÁRNY SZÉLESSÉGEK

60 70<sup>5)</sup> 80<sup>5)</sup> 90 100

<sup>1)</sup> simára festett felületet utánzó fehér fólia

<sup>2)</sup> tapétázáshoz és festéshez használható

<sup>3)</sup> alapfelszereltségben alumínium színű ajtótok

<sup>5)</sup> FEHÉR ALAP ajtószárnyak és alumínium ajtótok „70” és „80” szélességben rövid szállítási határidővel elérhetők – részletek az eladónál

<sup>6)</sup> speciális **AntiFinger** bevonat, amely csökkenti a szennyeződések és az ujjlenyomatok nyomait

<sup>7)</sup> a készlet erejéig

# COVERT FALSÍKBAN ZÁRÓDÓ AJTÓK

AJTÓSZÁRNY FALCOS BELFELÉ NYÍLÓ

SZABVÁNY MÉRETEK BELFELÉ NYÍLÓ FALCOS AJTÓKHOZ

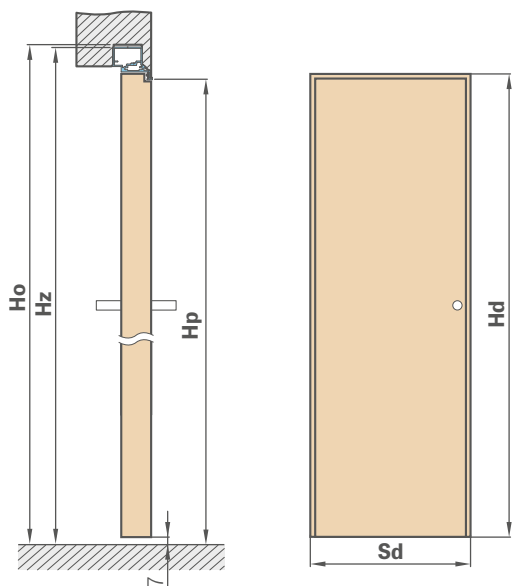

| Szárny szélessége | Építési nyílás szélessége | Ajtótok külső szélessége | Átjárónyílás szélessége |
|-------------------|---------------------------|--------------------------|-------------------------|
| Sd [mm]           | So [mm]                   | Sz [mm]                  | Sp [mm]                 |
| 620               | 700                       | 690                      | 605                     |
| 720               | 800                       | 790                      | 705                     |
| 820               | 900                       | 890                      | 805                     |
| 920               | 1000                      | 990                      | 905                     |
| 1020              | 1100                      | 1090                     | 1005                    |

| Ajtószárny magassága      | Építési nyílás magassága  | Az ajtótok külső magassága | Átjárónyílás magassága    |
|---------------------------|---------------------------|----------------------------|---------------------------|
| Hd [mm]                   | Ho [mm]                   | Hz [mm]                    | Hp [mm]                   |
| 2030 (2112) <sup>1)</sup> | 2079 (2162) <sup>1)</sup> | 2072 (2154) <sup>1)</sup>  | 2030 (2112) <sup>1)</sup> |

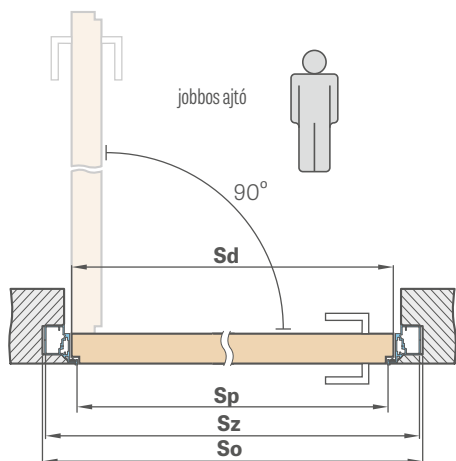

## BEÉPÍTÉS GK-FALBA

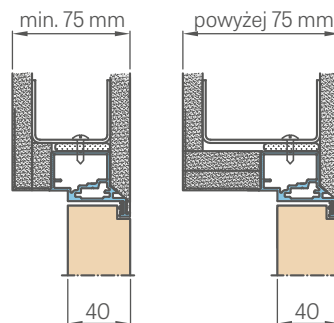

## ALUMÍNÍUM AJTÓTOK METSZETE

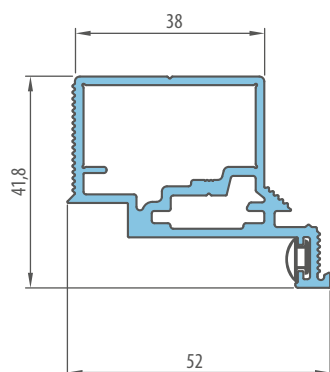

## BEÉPÍTÉS TÉGLA FALBA

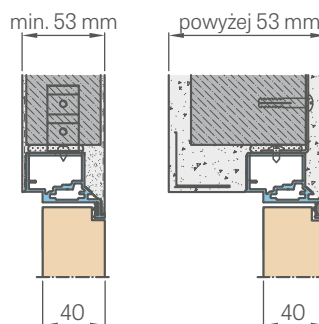

<sup>1)</sup> szabvány PL2112

# COVERT FALSÍKBAN ZÁRÓDÓ AJTÓK

AJTÓSZÁRNY FALCNÉLKÜLI KIFELE NYÍLÓ

SZABVÁNY MÉRETEK KIFELE NYÍLÓ FALCNÉLKÜLI AJTÓKHOZ

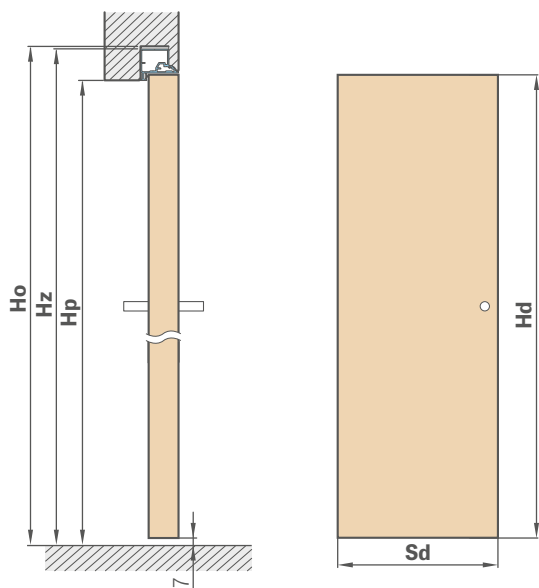

| Szárny szélessége | Építési nyílás szélessége | Ajtók külső szélessége | Átjárónyílás szélessége |
|-------------------|---------------------------|------------------------|-------------------------|
| Sd [mm]           | So [mm]                   | Sz [mm]                | Sp [mm]                 |
| 620               | 700                       | 690                    | 605                     |
| 720               | 800                       | 790                    | 705                     |
| 820               | 900                       | 890                    | 805                     |
| 920               | 1000                      | 990                    | 905                     |
| 1020              | 1100                      | 1090                   | 1005                    |

| Ajtószárny magassága      | Építési nyílás magassága  | Az ajtók külső magassága  | Átjárónyílás magassága    |
|---------------------------|---------------------------|---------------------------|---------------------------|
| Hd [mm]                   | Ho [mm]                   | Hz [mm]                   | Hp [mm]                   |
| 2020 (2102) <sup>1)</sup> | 2069 (2152) <sup>1)</sup> | 2062 (2144) <sup>1)</sup> | 2020 (2102) <sup>1)</sup> |

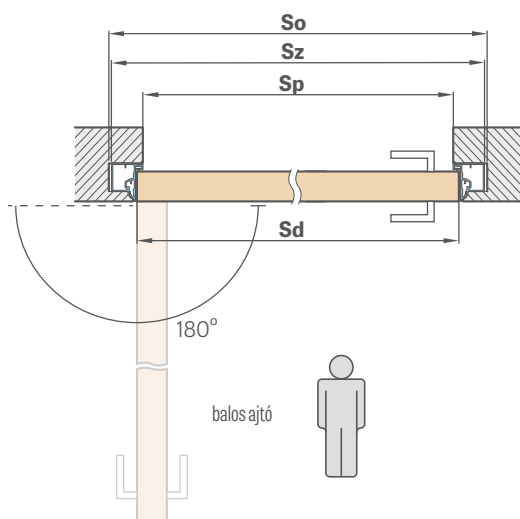

## BEÉPÍTÉS GK-FALBA

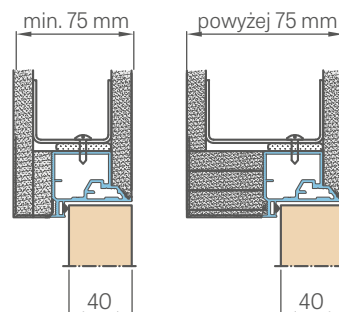

## ALUMÍNIUM AJTÓTOK METSZETE

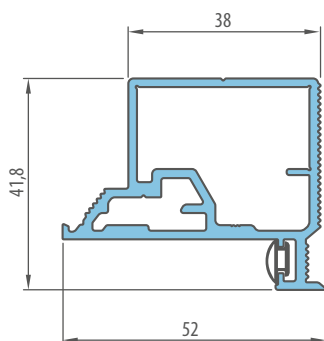

## BEÉPÍTÉS TÉGLA FALBA

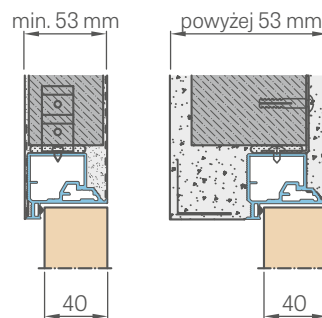

<sup>1)</sup> szabvány PL2112

# OLDAL ÉS FELÜLVILÁGÍTÓK

## FALCOLT

### ÁLTALÁNOS INFORMÁCIÓK

Az oldalbevilágítók és felülvilágítók gyárilag összeszerelve és VSG 331 biztonsági üveggel vannak üvegezve, amely lehet tejuveg vagy átlátszó. (Kérjük, a rendelésnél adja meg az üveg típusát.)

Az oldalbevilágítók és felülvilágítók ajtóval, pontosabban állítható vagy FIX ajtókkal való összekapcsolásához további szerkezeti elemekre (pl. faoszlopokra) lehet szükség, amelyeket a szerelő az adott nyílás feltételei szerint maga választ ki és szervez meg. Az ERKADO cég ilyen elemeket nem forgalmaz.

### OLDALBEVILÁGÍTÓK ÉS FELÜLVILÁGÍTÓK ÁRAI

| OLDALBEVILÁGÍTÓ FALCOS EGYSZÁRNYÚ ÉS KÉTSZÁRNYÚ AJTÓKHOZ |             |           |      |      |      |
|--|-------------|-----------|------|------|------|
| Magasság   | Ajtótok     | Szélesség |      |      |      |
|  |             | ,30"      | ,40" | ,50" | ,60" |
| szabvány   | állítható** |           |      |      |      |
| PL   | fix         |           |      |      |      |

| SAROK FELÜLVILÁGÍTÓ FALCOS EGYSZÁRNYÚ ÉS KÉTSZÁRNYÚ AJTÓKHOZ |             |           |      |      |      |
|--|-------------|-----------|------|------|------|
| Magasság   | Ajtótok     | Szélesség |      |      |      |
|  |             | ,30"      | ,40" | ,50" | ,60" |
| „30"   | állítható** |           |      |      |      |
|  | fix         |           |      |      |      |
| „40"   | állítható** |           |      |      |      |
|  | fix         |           |      |      |      |
| „50"   | állítható** |           |      |      |      |
|  | fix         |           |      |      |      |
| „60"   | állítható** |           |      |      |      |
|  | fix         |           |      |      |      |

| FELSŐ BEVILÁGÍTÓ PRÁGOS EGYSZÁRNYÚ AJTÓKHOZ |             |           |      |      |      |       |
|---|-------------|-----------|------|------|------|-------|
| Magasság                                    | Ajtótok     | Szélesség |      |      |      |       |
|   |             | ,60"      | ,70" | ,80" | ,90" | ,100" |
| „30"  | állítható** |           |      |      |      |       |
|   | fix         |           |      |      |      |       |
| „40"  | állítható** |           |      |      |      |       |
|   | fix         |           |      |      |      |       |
| „50"  | állítható** |           |      |      |      |       |
|   | fix         |           |      |      |      |       |
| „60"  | állítható** |           |      |      |      |       |
|   | fix         |           |      |      |      |       |

| FELSŐ BEVILÁGÍTÓ PRÁGOS KÉTSZÁRNYÚ AJTÓKHOZ |             |           |       |       |       |       |       |       |       |       |       |       |
|---|-------------|-----------|-------|-------|-------|-------|-------|-------|-------|-------|-------|-------|
| Magasság                                    | Ajtótok     | Szélesség |       |       |       |       |       |       |       |       |       |       |
|   |             | ,90"      | ,100" | ,110" | ,120" | ,130" | ,140" | ,150" | ,160" | ,170" | ,180" | ,190" |
| „30"  | állítható** |           |       |       |       |       |       |       |       |       |       |       |
|   | fix         |           |       |       |       |       |       |       |       |       |       |       |
| „40"  | állítható** |           |       |       |       |       |       |       |       |       |       |       |
|   | fix         |           |       |       |       |       |       |       |       |       |       |       |
| „50"  | állítható** |           |       |       |       |       |       |       |       |       |       |       |
|   | fix         |           |       |       |       |       |       |       |       |       |       |       |
| „60"  | állítható** |           |       |       |       |       |       |       |       |       |       |       |
|   | fix         |           |       |       |       |       |       |       |       |       |       |       |

### OLDALBEVILÁGÍTÓK ÉS FELÜLVILÁGÍTÓK FELBONTÁSA

|                      |
|----------------------|
| BLOK AJTÓTOKHOZ      |
| ÁLLÍTHATÓ AJTÓTOKHOZ |
| EGYSZÁRNYÚ AJTÓHOZ   |
| KÉTSZÁRNYÚ AJTÓHOZ   |

### ELÉRHETŐ KONFIGURÁCIÓK

EGYSZÁRNYÚ FALCOS AJTÓK oldalsó, felső és sarok oldalbevilágítókkal és felülvilágítókkal

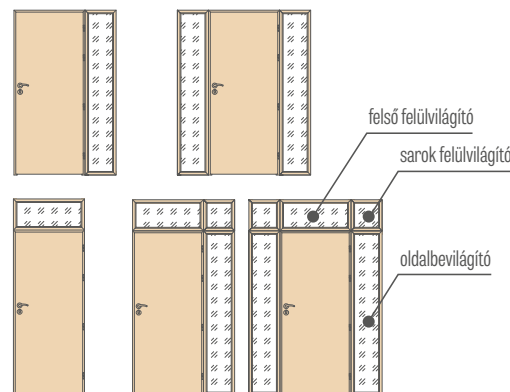

KÉTSZÁRNYÚ AJTÓK PRÁGOS oldalbevilágítókkal, felső és sarokbevilágítókkal

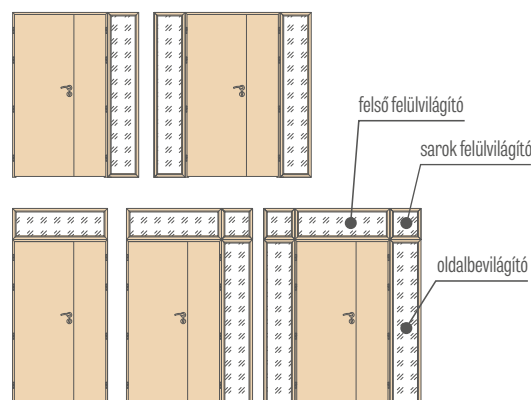

\*\* Az elérhető tartományok megegyeznek a szterderd prágos állítható ajtótokokéval, lásd 186-187. oldal

Az ár tartalmazza a VSG 331 matt vagy VSG 331 átlátszó biztonsági üveget, és egységes minden prágos ajtótokoknál elérhető fűlázás és tartomány esetén

Az árak a 6 és 8 cm-es takaróleccsel szerelt bevilágítókra vonatkoznak

A lakozott bevilágítók ára + 50% felárat tartalmaz

A bevilágítók rögzítőlécei tűzőkapocsval vannak rögzítve, és (különösen fehér dekoroknál és lakozott bevilágítóknál) a rögzítés után kis sötét pontok láthatók lehetnek

A bevilágítók nem érhetők el CPL 0,2 és CPL 0,7 laminátumban



Oldalbevilágítók PRÁGOS állítható ajtótokokhoz  
6 cm / 8 cm takaróléccel

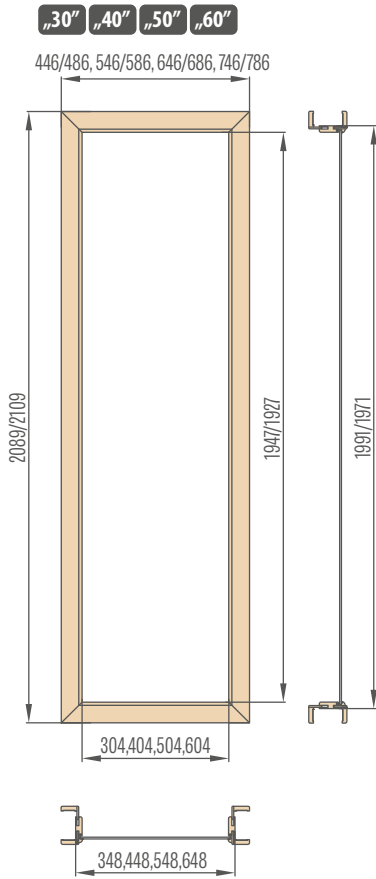

Sarokbevilágítók PRÁGOS állítható ajtótokokhoz  
6 cm / 8 cm takaróléccel

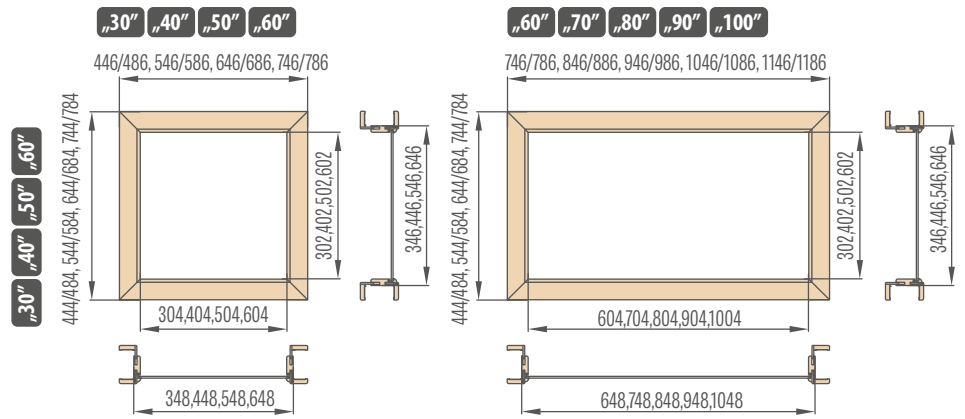

Felső oldalbevilágítók és felüli világítás a kétszárnyú, peremes ajtótokhoz, takaróléc 6 cm / takaróléc 8 cm

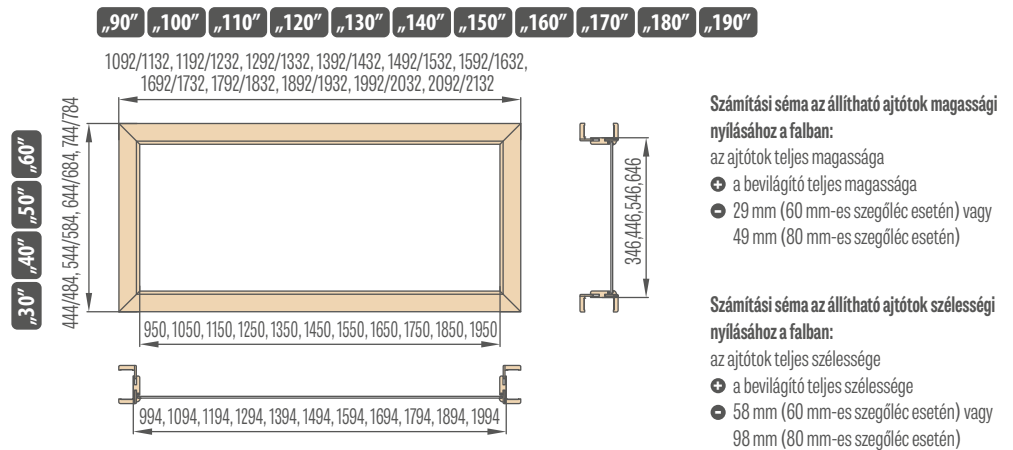

Oldalbevilágítók fix ajtótokokhoz

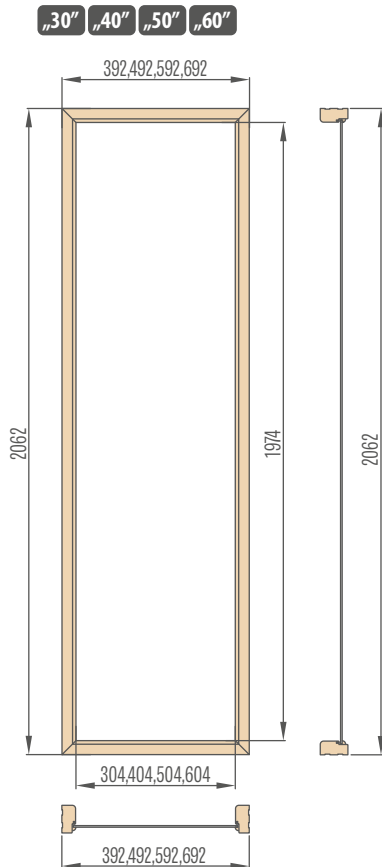

Sarokbevilágítók fix ajtótokokhoz

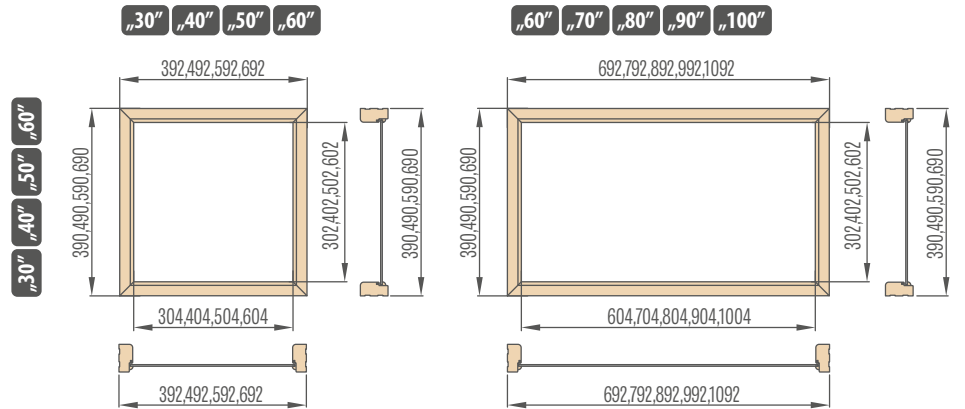

Felső bevilágítók fix ajtótokokhoz kétszárnyú ajtótokhoz

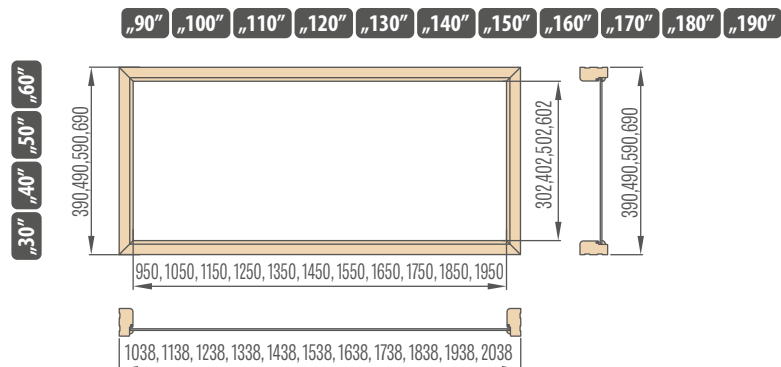



# AJTÓTOKOK

- Az állítható falcos és a fix falcos ajtótok minden ERKADO beltéri ajtóhoz használható, amely lemezes vagy STILE keretes szerkezetű technológiával készült.
- Az állítható falc nélküli ajtótok lemezes vagy STILE keretes szerkezetű beltéri ajtóhoz használható. Ezek az ajtótokok három rejtett pánttal rendelkeznek.
- Az ajtótok kiváló minőségű MDF-ből készül, tartós faerezetű fóliával vagy tartós UV-lakkal bevonva.
- A technológiától függően az ajtótokok a következő felületekkel készülnek: GREKO, CPL, PREMIUM és UV-lakk.
- A STILE keretes szerkezetű ajtótokjai alpból egy harmadik pánttal vannak ellátva.
- Minden állítható vagy fix ajtótok készlet tartalmazza: az ajtótok elemeit (záróoszlop, pántoszlop és felső gerenda), pántokat és szerelőcsavarokat. Az egyes elemek csatlakozási pontjain előfúrt lyukak találhatók.
- Minden készlet tartalmaz szerelési útmutatót és garancialevelet.
- A HERSE kollekció fix ajtótokja téglalap alakú, ragasztott fa maggal.

## ÁLLÍTHATÓ AJTÓTOK FALCOS AJTÓSZÁRNYAK



## RÁKATTINTHATÓ ÁLLÍTHATÓ AJTÓTOK ACÉL AJTÓTOKHOZ



## ÁLLÍTHATÓ AJTÓTOK FALC NÉLKÜLI AJTÓSZÁRNYAK



## FIX AJTÓTOK STAND FALCOS AJTÓSZÁRNYAK



## SZEGŐLÉC STANDARD ÁLLÍTHATÓ AJTÓTOKHOZ

takaróléc 6 cm / takaróléc 8 cm

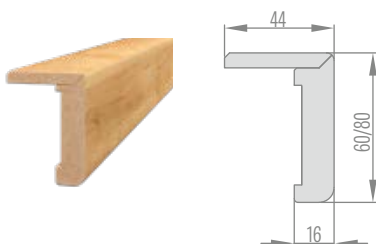

## MEGHOSSZABBÍTOTT TOLLÚ SZEGŐLÉC ÁLLÍTHATÓ AJTÓTOKHOZ

takaróléc 6 cm / takaróléc 8 cm

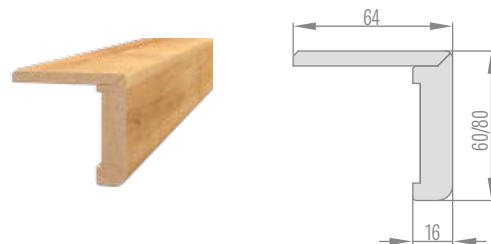

### ÁLLÍTHATÓ FALCOS AJTÓTOK

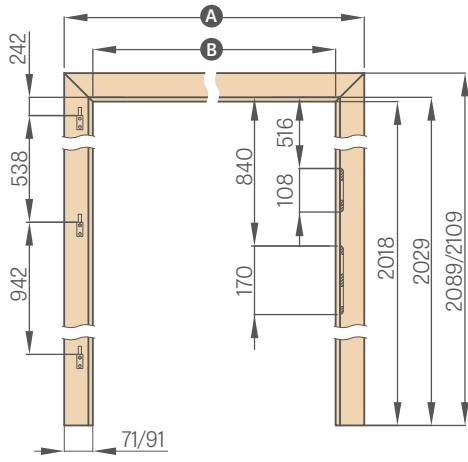

|          | ,60"    | ,70"    | ,80"    | ,90"      | ,100"     | ,110"     |
|----------|---------|---------|---------|-----------|-----------|-----------|
| <b>A</b> | 746/786 | 846/886 | 946/986 | 1046/1086 | 1146/1186 | 1246/1286 |
| <b>B</b> | 604     | 704     | 804     | 904       | 1004      | 1104      |

takaróléc 6 cm / takaróléc 8 cm

### ÁLLÍTHATÓ FALCOS AJTÓTOK – PL2112 SZABVÁNY

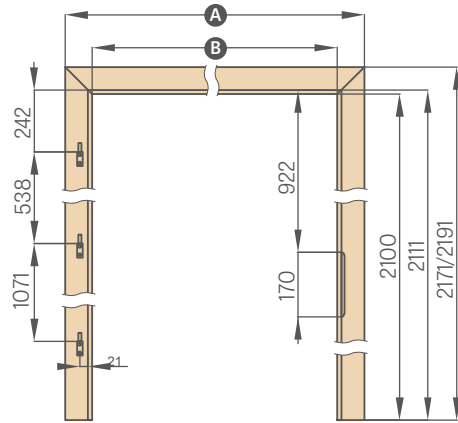

|          | ,60"    | ,70"    | ,80"    | ,90"      | ,100"     | ,110"     |
|----------|---------|---------|---------|-----------|-----------|-----------|
| <b>A</b> | 746/786 | 846/886 | 946/986 | 1046/1086 | 1146/1186 | 1246/1286 |
| <b>B</b> | 604     | 704     | 804     | 904       | 1004      | 1104      |

### ÁLLÍTHATÓ FALC NÉLKÜLI AJTÓTOK – PL SZABVÁNY

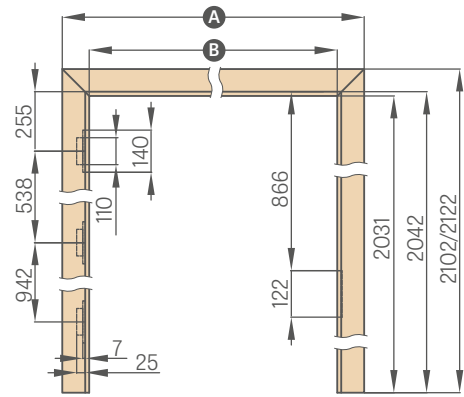

|          | ,60N"   | ,60"    | ,70N"   | ,70"    | ,80N"   | ,80"     |
|----------|---------|---------|---------|---------|---------|----------|
| <b>A</b> | 747/787 | 771/811 | 847/887 | 871/911 | 947/987 | 971/1011 |
| <b>B</b> | 605     | 629     | 705     | 729     | 805     | 829      |

60N, 70N, 90N szélességek csak az ALTAMURA 1, BALDUR 1 és az UNO PREMIUM modellekhez elérhető

### ÁLLÍTHATÓ FALC NÉLKÜLI AJTÓTOK – PL2112 SZABVÁNY

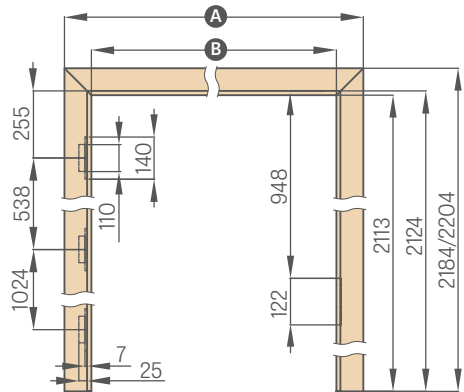

|          | ,60"    | ,70"    | ,80N"   | ,80"     | ,90"      | ,100"     | ,110"     |
|----------|---------|---------|---------|----------|-----------|-----------|-----------|
| <b>A</b> | 771/811 | 871/911 | 947/987 | 971/1011 | 1071/1111 | 1171/1211 | 1271/1311 |
| <b>B</b> | 629     | 729     | 805     | 829      | 929       | 1029      | 1129      |

### "ALAGÚT" TÍPUSÚ ÁLLÍTHATÓ PRÁGOS AJTÓTOK

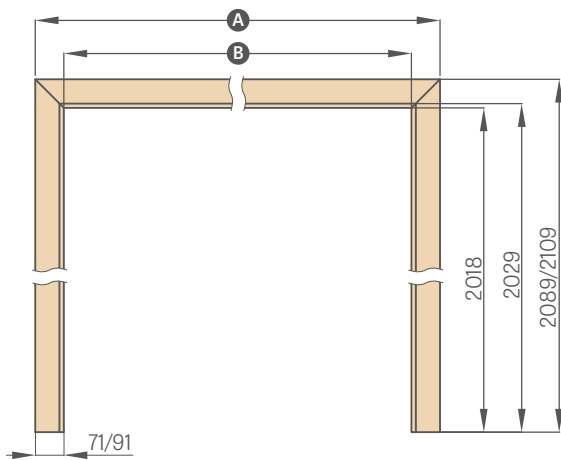

|          | ,60"    | ,70"    | ,80"    | ,90"      | ,100"     | ,110"     | ,120"     |
|----------|---------|---------|---------|-----------|-----------|-----------|-----------|
| <b>A</b> | 746/786 | 846/886 | 946/986 | 1046/1086 | 1146/1186 | 1246/1286 | 1346/1386 |
| <b>B</b> | 604     | 704     | 804     | 904       | 1004      | 1104      | 1204      |

|          | ,130"     | ,140"     | ,150"     | ,160"     | ,170"     | ,180"     | ,190"     |
|----------|-----------|-----------|-----------|-----------|-----------|-----------|-----------|
| <b>A</b> | 1446/1486 | 1546/1586 | 1646/1686 | 1746/1786 | 1846/1886 | 1946/1986 | 2046/2086 |
| <b>B</b> | 1304      | 1404      | 1504      | 1604      | 1704      | 1804      | 1904      |

takaróléc 6 cm / takaróléc 8 cm

### RÁKATTINTHATÓ ÁTFOGÓ AJTÓTOK

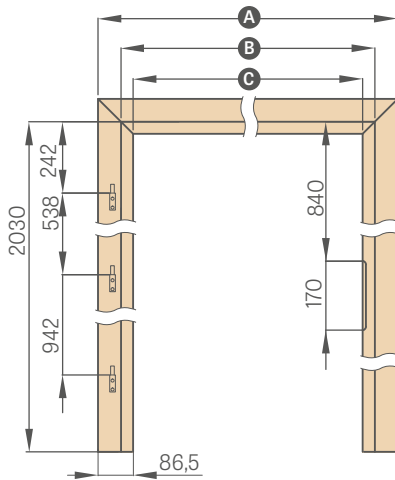

|          | ,60" | ,70" | ,80" | ,90" | ,100" |
|----------|------|------|------|------|-------|
| <b>A</b> | 737  | 837  | 937  | 1037 | 1137  |
| <b>B</b> | 624  | 724  | 824  | 924  | 1024  |
| <b>C</b> | 564  | 664  | 764  | 864  | 964   |

## FIX AJTÓTOK

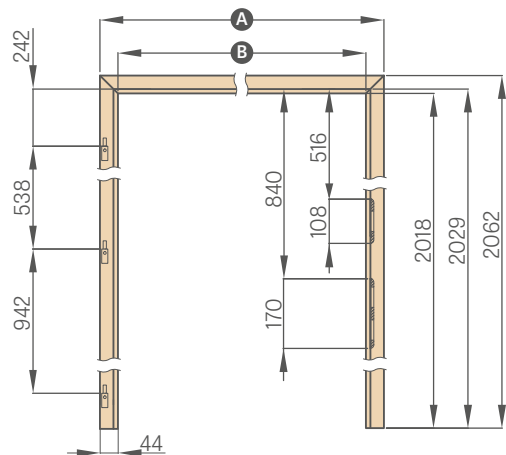

|          | ,60" | ,70" | ,80" | ,90" | ,100" | ,110" |
|----------|------|------|------|------|-------|-------|
| <b>A</b> | 692  | 792  | 892  | 992  | 1092  | 1192  |
| <b>B</b> | 604  | 704  | 804  | 904  | 1004  | 1104  |

## FORDÍTOTT AJTÓTOK

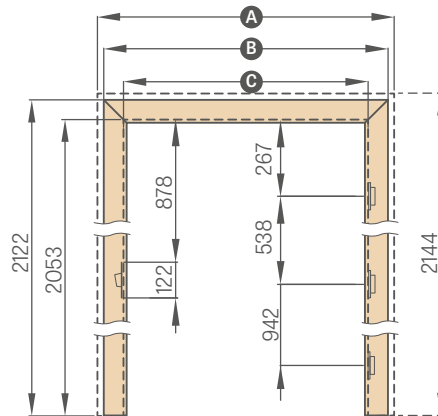

A 60N, 70N, 90N szélességek csak az ALTAMURA 1, BALDUR 1 és UNO PREMIUM modellekhez érhetőek el

|          | ,60N" | ,60" | ,70N" | ,70" | ,80N" | ,80" | ,90N" | ,90" | ,100" | ,110" |
|----------|-------|------|-------|------|-------|------|-------|------|-------|-------|
| <b>A</b> | 810   | 834  | 910   | 934  | 1010  | 1034 | 1110  | 1134 | 1234  | 1334  |
| <b>B</b> | 766   | 791  | 866   | 891  | 966   | 991  | 1066  | 1091 | 1191  | 1291  |
| <b>C</b> | 628   | 652  | 728   | 752  | 828   | 852  | 928   | 952  | 1052  | 1152  |

## FIX AJTÓTOK KÉTSZÁRNYÚ AJTÓKHOZ

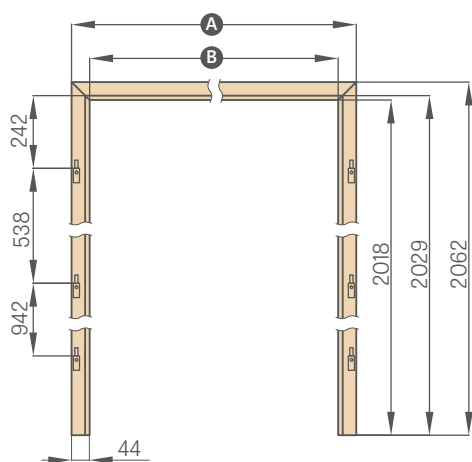

|          | ,90" | ,100" | ,110" | ,120" | ,130" | ,140" |
|----------|------|-------|-------|-------|-------|-------|
| <b>A</b> | 1038 | 1138  | 1238  | 1338  | 1438  | 1538  |
| <b>B</b> | 950  | 1050  | 1150  | 1250  | 1350  | 1450  |

|          | ,150" | ,160" | ,170" | ,180" | ,190" |
|----------|-------|-------|-------|-------|-------|
| <b>A</b> | 1638  | 1738  | 1838  | 1938  | 2038  |
| <b>B</b> | 1550  | 1650  | 1750  | 1850  | 1950  |

## ÁLLÍTHATÓ AJTÓTOK FALCOS KÉTSZÁRNYÚ AJTÓKHOZ

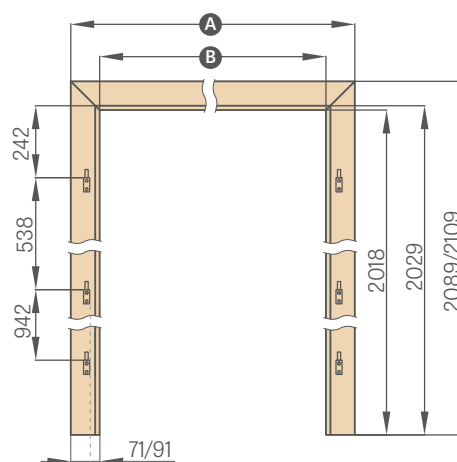

|          | ,90"      | ,100"     | ,110"     | ,120"     | ,130"     | ,140"     |
|----------|-----------|-----------|-----------|-----------|-----------|-----------|
| <b>A</b> | 1092/1132 | 1192/1232 | 1292/1332 | 1392/1432 | 1492/1532 | 1592/1632 |
| <b>B</b> | 950       | 1050      | 1150      | 1250      | 1350      | 1450      |

|          | ,150"     | ,160"     | ,170"     | ,180"     | ,190"     |
|----------|-----------|-----------|-----------|-----------|-----------|
| <b>A</b> | 1692/1732 | 1792/1832 | 1892/1932 | 1992/2032 | 2092/2132 |
| <b>B</b> | 1550      | 1650      | 1750      | 1850      | 1950      |

takaróléc 6 cm / takaróléc 8 cm

## FIX AJTÓTOK ÜVEGAJTÓKHOZ

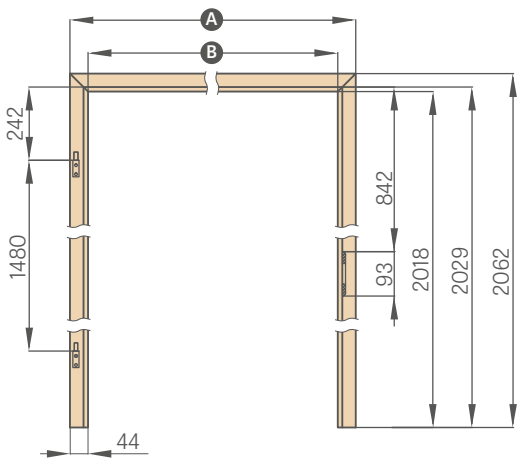

|          | ,60" | ,70" | ,80" | ,90" |
|----------|------|------|------|------|
| <b>A</b> | 692  | 792  | 892  | 992  |
| <b>B</b> | 604  | 704  | 804  | 904  |

## ÁLLÍTHATÓ AJTÓTOK ÜVEGAJTÓKHOZ

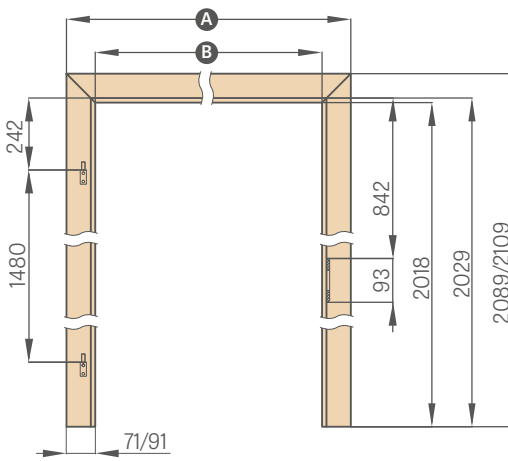

|          | ,60"    | ,70"    | ,80"    | ,90"      |
|----------|---------|---------|---------|-----------|
| <b>A</b> | 746/786 | 846/886 | 946/986 | 1046/1086 |
| <b>B</b> | 604     | 704     | 804     | 904       |

takaróléc 6 cm / takaróléc 8 cm

Az üvegtáblás ajtótokokban 10 mm-es csapos zsanérrt használnak

# "ALAGÚT / VAKTOK" TÍPUSÚ ÁLLÍTHATÓ AJTÓTOK

## FALCOS, FALC NÉLKÜLI

### "ALAGÚT" TÍPUSÚ AJTÓTOKOK

Az "alagút" típusú ajtótok egy állítható ajtótok, amely nem tartalmaz semmilyen vasalatot. Egy felső gerendából és két függőleges gerendából áll.

Használható ajtónyílások befejezésére, a falak sarkainak védelmeként, de leggyakrabban esztétikai célból, az adott helyiség belső dekorációjaként alkalmazzák.

Az állítható, "alagút" típusú, prágos ajtótokokat az ERKADO tolóajtó-rendszerekben is használják.

Az állítható, "alagút" típusú, prág nélküli ajtótokokat nem használjuk tolóajtó-rendszerekhez.

A rendszertől függően prágos "alagút" tokokat használunk:

|                            |  |
|----------------------------|--|
| <b>ALAGÚT SP1N-HEZ</b>     | Fal előtt futó, egyszárnyú tolóajtó-rendszer                             |
| <b>ALAGÚT SP2N-HEZ</b>     | Fal előtt futó, kétszárnyú tolóajtó-rendszer                             |
| <b>ALAGÚT SP1C.100-HEZ</b> | Falban futó, egyszárnyú tolóajtó-rendszer 100-as kazettához              |
| <b>ALAGÚT SP2C.100-HEZ</b> | Falban futó, kétszárnyú tolóajtó-rendszer 100-as kazettához              |
| <b>ALAGÚT SP1C.125-HEZ</b> | Falban futó, egyszárnyú tolóajtó-rendszer 125-ös kazettához              |
| <b>ALAGÚT SP2C.125-HEZ</b> | Falban futó, kétszárnyú tolóajtó-rendszer 125-ös kazettához              |
| <b>ZN1 beépítés</b>        | Fal egyoldali beépítése az SP1C.100 és SP1C.125 egyszárnyú rendszerekhez |
| <b>ZN2 beépítés</b>        | Fal egyoldali beépítése az SP2C.100 és SP2C.125 kétszárnyú rendszerekhez |

### ÁLLÍTHATÓ PRÁGOS ALAGÚTOK

|  | ,60"                                    | ,70"    | ,80"    | ,90"      | ,100"     | ,110"     | ,120"     | ,130"     | ,140"     | ,150"     | ,160"     | ,170"     | ,180"     | ,190"     |
|--|---|---------|---------|-----------|-----------|-----------|-----------|-----------|-----------|-----------|-----------|-----------|-----------|-----------|
| A falnyílás szélessége   | 688                                     | 788     | 888     | 988       | 1088      | 1188      | 1288      | 1388      | 1488      | 1588      | 1688      | 1788      | 1888      | 1988      |
| Az alagút külső szélessége                                       | 648                                     | 748     | 848     | 948       | 1048      | 1148      | 1248      | 1348      | 1448      | 1548      | 1648      | 1748      | 1848      | 1948      |
| Az alagút belső szélessége                                       | 604                                     | 704     | 804     | 904       | 1004      | 1104      | 1204      | 1304      | 1404      | 1504      | 1604      | 1704      | 1804      | 1904      |
| Az alagút takarási szélessége<br>takaróléc 6 cm / takaróléc 8 cm | 746/786                                 | 846/886 | 946/986 | 1046/1086 | 1146/1186 | 1246/1286 | 1346/1386 | 1446/1486 | 1546/1586 | 1646/1686 | 1746/1786 | 1846/1886 | 1946/1986 | 2046/2086 |
| A falnyílás magassága  | 2060 (2142) <sup>1)</sup>               |         |         |           |           |           |           |           |           |           |           |           |           |           |
| Az alagút külső magassága  | 2040 (2122) <sup>1)</sup>               |         |         |           |           |           |           |           |           |           |           |           |           |           |
| Az alagút belső magassága  | 2018 (2100) <sup>1)</sup>               |         |         |           |           |           |           |           |           |           |           |           |           |           |
| Az alagút takarási magassága<br>takaróléc 6 cm / takaróléc 8 cm  | 2089 / 2109 (2171 / 2191) <sup>1)</sup> |         |         |           |           |           |           |           |           |           |           |           |           |           |

### ÁLLÍTHATÓ PRÁG NÉLKÜLI ALAGÚTOK

|  | ,60"                                    | ,70"        | ,80N"        | ,80"          | ,90"          | ,100"         | ,110"         | ,120"         | ,130"         | ,140"         | ,150"         | ,160"         | ,170"         | ,180"         |
|--|---|-------------|--------------|---------------|---------------|---------------|---------------|---------------|---------------|---------------|---------------|---------------|---------------|---------------|
| A falnyílás szélessége   | 713                                     | 813         | 888          | 913           | 1013          | 1113          | 1213          | 1313          | 1413          | 1513          | 1613          | 1713          | 1813          | 1913          |
| Az alagút külső szélessége                                       | 673                                     | 773         | 849          | 873           | 973           | 1073          | 1173          | 1273          | 1373          | 1473          | 1573          | 1673          | 1773          | 1873          |
| Az alagút belső szélessége                                       | 629                                     | 729         | 805          | 829           | 929           | 1029          | 1129          | 1229          | 1329          | 1429          | 1529          | 1629          | 1729          | 1829          |
| Az alagút takarási szélessége<br>takaróléc 6 cm / takaróléc 8 cm | 771/<br>811                             | 871/<br>911 | 947 /<br>987 | 971 /<br>1011 | 1071/<br>1111 | 1171/<br>1211 | 1271/<br>1311 | 1371/<br>1411 | 1471/<br>1511 | 1571/<br>1611 | 1671/<br>1711 | 1771/<br>1811 | 1871/<br>1911 | 1971/<br>2011 |
| A falnyílás magassága  | 2073 (2155) <sup>1)</sup>               |             |              |               |               |               |               |               |               |               |               |               |               |               |
| Az alagút külső magassága  | 2053 (2135) <sup>1)</sup>               |             |              |               |               |               |               |               |               |               |               |               |               |               |
| Az alagút belső magassága  | 2031 (2113) <sup>1)</sup>               |             |              |               |               |               |               |               |               |               |               |               |               |               |
| Az alagút takarási magassága<br>takaróléc 6 cm / takaróléc 8 cm  | 2102 / 2122 (2184 / 2204) <sup>1)</sup> |             |              |               |               |               |               |               |               |               |               |               |               |               |

<sup>1)</sup> szabvány PL2112



# ACÉL AJTÓTOK

KERETES, LEMEZELT ÉS GRAF ÜVEGAJTÓSZÁRNYAKHOZ

## ÁLLÍTHATÓ (BORÍTÓS) ACÉL AJTÓTOK, 1,5 mm vastag lemezből

hegesztett és RAL 9003, 9010, 9016, 8003, 8017, 7016, 7022, 9005, 7047, 1001 színre festett

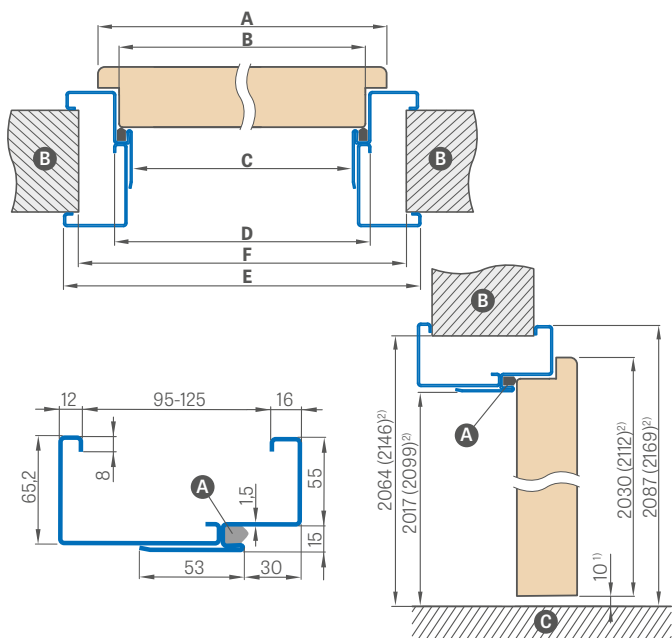

## NAGY SZEGŐLÉCES ACÉL AJTÓTOK, 1,2 mm vastag lemezből

hegesztett és RAL 9003, 9010, 9016, 8003, 8017, 7016, 7022, 9005, 7047, 1001 színre festett

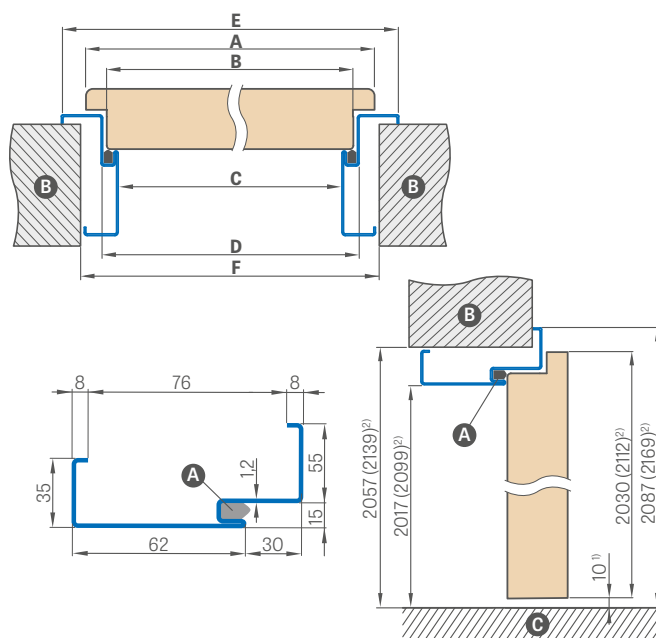

<sup>1)</sup> az ajtótok mérettűréséből adódó megengedett eltérés +-3 mm (javasoljuk ellenőrizni a szerelés előtt) <sup>2)</sup> 2112 szabvány

| Ajtószélesség | A    | B    | C    | D    | E    | F    |
|---------------|------|------|------|------|------|------|
| „60”          | 644  | 617  | 601  | 631  | 741  | 695  |
| „70”          | 744  | 717  | 701  | 731  | 841  | 795  |
| „80”          | 844  | 817  | 801  | 831  | 941  | 895  |
| „90”          | 944  | 917  | 901  | 931  | 1041 | 995  |
| „100”         | 1044 | 1017 | 1001 | 1031 | 1141 | 1095 |
| „110”         | 1144 | 1117 | 1101 | 1131 | 1241 | 1195 |

| Ajtószélesség | A    | B    | C    | D    | E    | F    |
|---------------|------|------|------|------|------|------|
| „60”          | 644  | 617  | 601  | 631  | 741  | 691  |
| „70”          | 744  | 717  | 701  | 731  | 841  | 791  |
| „80”          | 844  | 817  | 801  | 831  | 941  | 891  |
| „90”          | 944  | 917  | 901  | 931  | 1041 | 991  |
| „100”         | 1044 | 1017 | 1001 | 1031 | 1141 | 1091 |
| „110”         | 1144 | 1117 | 1101 | 1131 | 1241 | 1191 |

| Állítási tartomány min.-max (mm) | (RAL 9003, 9010, 9016, 8003, 8017, 7016, 7022, 9005, 7047, 1001) |
|----------------------------------|--|
| 95-125                           |  |
| 125-155                          |  |
| 155-185                          |  |
| 185-215                          |  |
| 215-245                          |  |
| 245-275                          |  |
| 275-305                          |  |

### RAL



### SAROKTOK BEÉPÍTÉSE

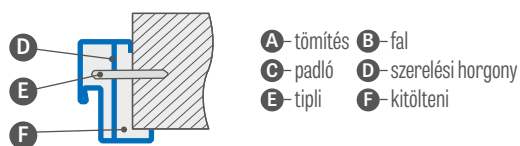

- A – tömítés
- B – fal
- C – padló
- D – szerelési horgony
- E – tipli
- F – kitölteni

### FELÁRAS EXTRÁK

elektromos ajtózár

lapmegerősítés az önzáró alatt

horganyzott lemezelt kivitelben

+10%

állítható tok „100” vagy „110”

fix ajtótok „100” vagy „110”

ajtótok kétszárnyú ajtókhöz

egyedi árajánlat

szabvány 2112

15% felár

rendhagyó RAL (kivéve a ritka, intenzív, gyöngyházfényű és fémes színeket)

felár 10%

<sup>1)</sup> felár ellenében +10%

# ACÉL AJTÓTOK

NÉLKÜLI, KERETES ÉS LEMEZELT AJTÓSZÁRNYAKHOZ

## ÁLLÍTHATÓ PRÓFALC NÉLKÜLI ACÉL AJTÓTOK (BORÍTÓTOK), 1,5 mm vastag lemezből

hegesztett és RAL 9003, 9010, 9016, 8003, 8017, 7016, 7022, 9005, 7047, 1001 színre festett

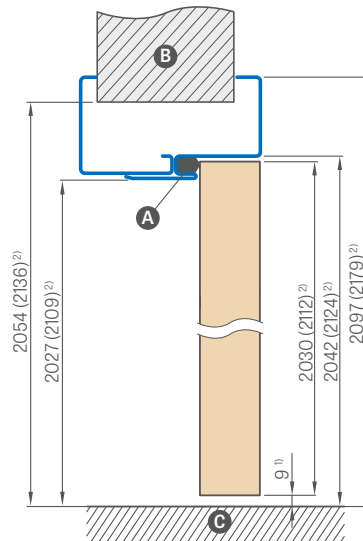
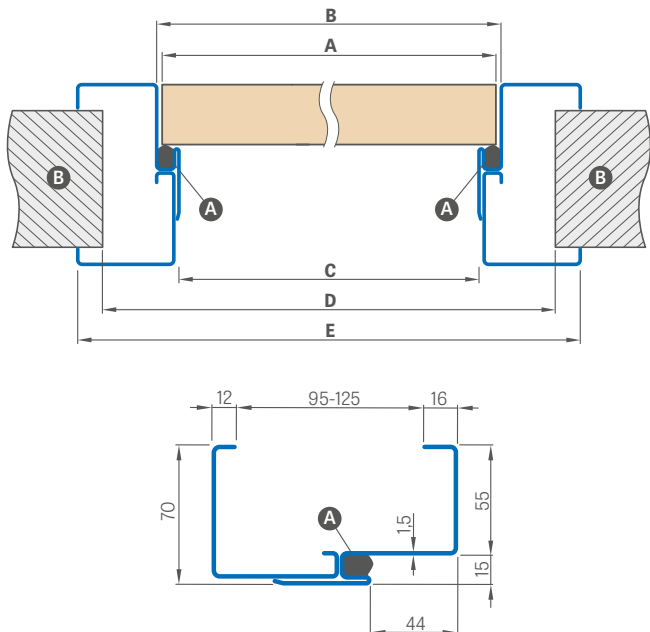

<sup>1)</sup> Az ajtótok mérettűréséből adódó megengedett eltérés:  $\pm 3$  mm (javasoljuk ellenőrizni a beépítés előtt)  
<sup>2)</sup> szabvány 2112

| Állítási tartomány<br>min.-max (mm) | (RAL 9003, 9010, 9016, 8003, 8017, 7016, 7022, 9005, 7047, 1001) |
|-------------------------------------|--|
| 95-125                              |  |
| 125-155                             |  |
| 155-185                             |  |
| 185-215                             |  |
| 215-245                             |  |
| 245-275                             |  |
| 275-305                             |  |

| Ajtószélesség | A    | B    | C    | D    | E    |
|---------------|------|------|------|------|------|
| „60”          | 644  | 650  | 620  | 710  | 760  |
| „70”          | 744  | 750  | 720  | 810  | 860  |
| „80”          | 844  | 850  | 820  | 910  | 960  |
| „90”          | 944  | 950  | 920  | 1010 | 1060 |
| „100”         | 1044 | 1050 | 1020 | 1110 | 1160 |
| „110”         | 1144 | 1150 | 1120 | 1210 | 1260 |

**A** – tömítés **B** – fal **C** – padló

Az ajtótokok alapfelszereltségben három pánttal rendelkeznek.

## FELÁRAS EXTRÁK

lapmegerősítés az önzáró alatt

harmadik pánt

horganyzott lemezelt kivitelben +10%

állítható tok „100” vagy „110”

szabvány 2112 15% felár

rendhagyó RAL (kivéve a ritka, intenzív, gyöngyházfényű és fémes színeket) felár 10%

## RAL



<sup>1)</sup> felár ellenében +10%

# RÁKATTINTHATÓ ÁLLÍTHATÓ AJTÓTOK

## ACÉL AJTÓTOKHOZ

### A KILINCS ELHELYEZKEDÉSE A RÁKATTINTHATÓ AJTÓTOKBAN

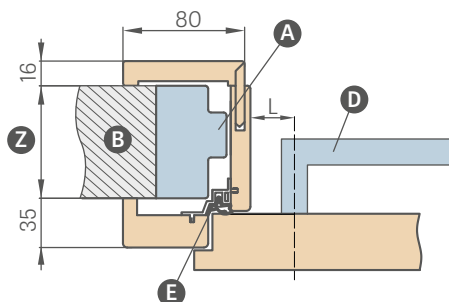

L – a kilincs tengelyétől az ajtótok deszkájának széléig mért távolság

L = 28 mm keretes és lemezelt ajtókhöz (elérhető minden beltéri ajtóhoz való kilincs a kínálatból)

**FIGYELEM:** Ellenőrizze a kilincsek címkeinek méreteit, mielőtt felhasználná őket.

A 200 mm feletti ráborítható ajtótok két, a 320 mm feletti három elemből áll.

### ELÉRHETŐ RÁKATTINTHATÓ AJTÓTOK SZÉLESSÉGEK

60 70 80 90 100

|         | Állítási tartomány min.-max (mm) | ÁLLÍTHATÓ RÁBORÍTHATÓ AJTÓTOK |                   |
|---------|----------------------------------|-------------------------------|-------------------|
|         |                                  | GREKO                         | ST CPL és PREMIUM |
| 1 elem  | 80-100                           |                               |                   |
|         | 100-120                          |                               |                   |
|         | 120-140                          |                               |                   |
|         | 140-160                          |                               |                   |
|         | 160-180                          |                               |                   |
| 2 elem  | 180-200                          |                               |                   |
|         | 200-220                          |                               |                   |
|         | 220-240                          |                               |                   |
|         | 240-260                          |                               |                   |
|         | 260-280                          |                               |                   |
| 3 elem  | 280-300                          |                               |                   |
|         | 300-320                          |                               |                   |
|         | 320-340                          |                               |                   |
|         | 340-360                          |                               |                   |
|         | 360-380                          |                               |                   |
|         | 380-400                          |                               |                   |
|         | 400-420                          |                               |                   |
| 420-440 |                                  |                               |                   |

### RÁKATTINTHATÓ AJTÓTOK SÉMÁJA

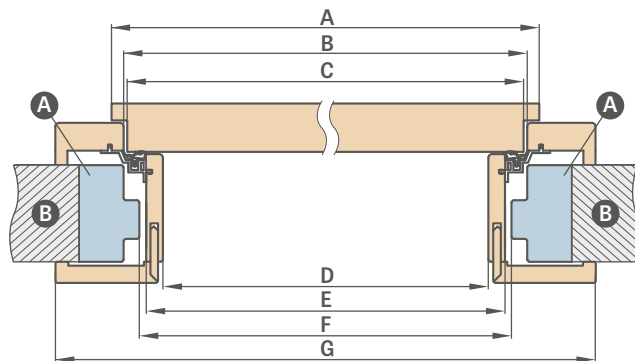

| Ajtószélesség | A    | B    | C    | D   | E   | F   | G    |
|---------------|------|------|------|-----|-----|-----|------|
| „60”          | 644  | 624  | 618  | 564 | 592 | 598 | 733  |
| „70”          | 744  | 724  | 718  | 664 | 692 | 698 | 833  |
| „80”          | 844  | 824  | 818  | 764 | 792 | 798 | 933  |
| „90”          | 944  | 924  | 918  | 864 | 892 | 898 | 1033 |
| „100”         | 1044 | 1024 | 1018 | 964 | 992 | 998 | 1133 |

F – Az acél ajtótok minimális nyílásmérete, amelyre a ráborítható tokot szereljük. Ez a méret legfeljebb 20 mm-rel lehet nagyobb az ajánlottnál. Nagyobb nyílás esetén figyelni kell arra, hogy a takarólecek megfelelően fedjék a falat.

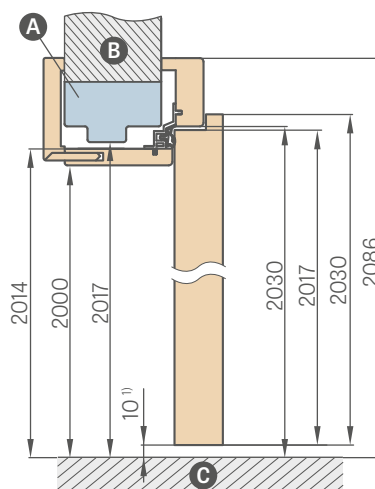

<sup>1)</sup> Az ajtótok mérettűréséből adódó megengedett eltérés: ±3 mm (javasoljuk ellenőrizni a beépítés előtt)

- A** – acél tok
- B** – fal
- C** – padló
- D** – kilincs
- E** – tömítéssel ellátott profil
- Z** – tartomány 80 mm-től 255 mm-ig

- 120 mm-es és 55 mm-es bővítő ráborítható ajtótokhoz – felár (az ár a megadott szélességű ajtótokhoz tartozó komplett készletet tartalmazza)
- Standard szegőléc ráborítható ajtótokhoz – felár (az ár a megadott szélességű ajtótokhoz tartozó komplett készletet tartalmazza)
- Meghosszabbított tollal rendelkező szegőléc – felár

- A "tunnel" típusú állítható ajtótok ára 60, 70, 80, 90, 100-as szélességben megegyezik az állítható ráborítható ajtótok árával
- A "tunnel" ugyanolyan méretű, mint a ráborítható ajtótok (nincs rajta zsanér- és zárlemez furat, de tömítéssel van ellátva)
- Kétszárnyú ajtóhoz való ajtótok ára + 30%

# FORDÍTOTT AJTÓTOK

## FORDÍTOTT AJTÓSZÁRNYAK

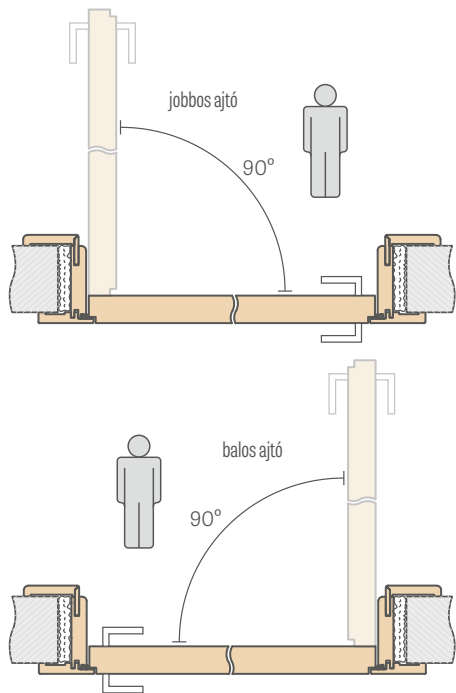

### FORDÍTOTT AJTÓTOK BEÁLLÍTÁSI TARTOMÁNYA

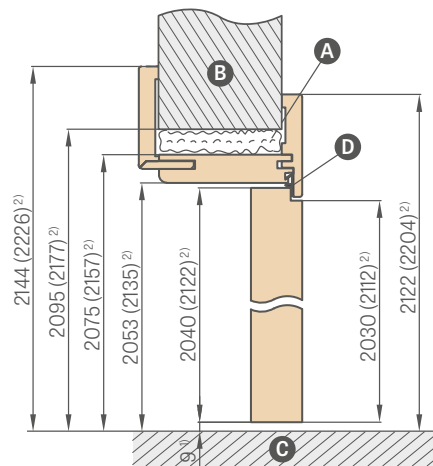
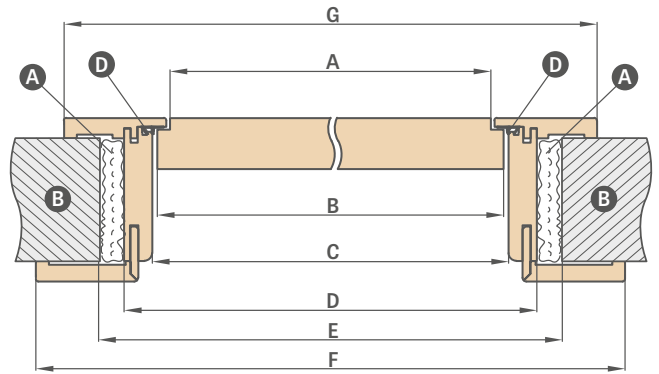
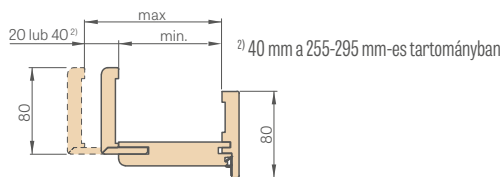

<sup>1)</sup> Az ajtótok méretűréséből adódó megengedett eltérés:  $\pm 3$  mm (javasoljuk ellenőrizni a beépítés előtt)  
<sup>2)</sup> szabvány PL2112

**A** – purhab **B** – fal **C** – padló **D** – gumitömítés

| Állítási tartomány min.-max (mm) | FORDÍTOTT AJTÓTOK |                   |              |
|----------------------------------|-------------------|-------------------|--------------|
|                                  | GREKO             | ST CPL és PREMIUM | lakkozott UV |
| 75-95                            |                   |                   |              |
| 95-115                           |                   |                   |              |
| 115-135                          |                   |                   |              |
| 135-155                          |                   |                   |              |
| 155-175                          |                   |                   |              |
| 175-195                          |                   |                   |              |
| 195-215                          |                   |                   |              |
| 215-235                          |                   |                   |              |
| 235-255                          |                   |                   |              |
| 255-295                          |                   |                   |              |
| 295-315                          |                   |                   |              |
| 315-335                          |                   |                   |              |
| 335-355                          |                   |                   |              |

| Ajtószelesség       | A    | B    | C    | D    | E    | F    | G    |
|---------------------|------|------|------|------|------|------|------|
| „60N” <sup>3)</sup> | 600  | 620  | 628  | 672  | 700  | 810  | 766  |
| „60”                | 624  | 644  | 652  | 696  | 736  | 834  | 791  |
| „70N” <sup>3)</sup> | 700  | 720  | 728  | 772  | 800  | 910  | 866  |
| „70”                | 724  | 744  | 752  | 796  | 836  | 934  | 891  |
| „80N”               | 800  | 820  | 828  | 872  | 900  | 1010 | 966  |
| „80”                | 824  | 844  | 852  | 896  | 936  | 1034 | 991  |
| „90N” <sup>3)</sup> | 900  | 920  | 928  | 972  | 1000 | 1110 | 1066 |
| „90”                | 924  | 944  | 952  | 996  | 1036 | 1134 | 1091 |
| „100”               | 1024 | 1044 | 1052 | 1096 | 1136 | 1234 | 1191 |
| „110”               | 1124 | 1144 | 1152 | 1196 | 1236 | 1334 | 1291 |

<sup>3)</sup> A 60N, 70N, 90N szélességek csak az ALTAMURA 1, BALDUR 1 és UNO PREMIUM modellekhez érhetőek el

**FIGYELEM:** A fordított állítható ajtótokhoz választott (korona + pilaszterek) készlet csökkenti az ajtótok munkatartományát 3 mm-rel (egyoldalas használat esetén) vagy 6 mm-rel (kétoldalas használat esetén). Példa: 140 mm vastag falnál egyoldalas készlet esetén 143 mm-rel, kétoldalasnál 146 mm-rel kell számolni, és a megfelelő falfedési tartományt kell kiválasztani a táblázatból a falcos (186. oldal), falc nélküli (184. oldal) vagy fordított (183. oldal) ajtótokhoz.

- Fordított ajtószárnyakhoz való ajtótok alából 45 fokban illesztett 8 cm-es szegőlécet tartalmaz, vagy felár ellenében 90 fokban illesztett (nem elérhető a 75-95 mm-es tartományban)
- Az ajtótok két ún. rejtett pántot tartalmaz, amelyek zárt ajtószárnynál nem láthatók, vagy felár ellenében opcionálisan harmadik pánttal is rendelhető
- Elérhető színdekorek: GREKO, PREMIUM, ST CPL és UV lakkozás
- fekete, fehér vagy arany színű pántokra és zárlemezre váltás – felár / ajtótokhoz tartozó készlet
- Tartomány módosítása +20 mm-rel (elérhető 135-155 mm-től 235-255 mm-ig) – felár
- 120 mm-es és 55 mm-es bővítő fordított, fóliázott vagy lakkozott ajtótokhoz – felár (az ár a megadott szélességű ajtótokhoz tartozó komplett készletet tartalmazza)
- 2 cm-rel meghosszabbított tollal rendelkező mozgó szegőléc és standard szegőléc állítható ajtótokhoz, minden fóliában és lakkozásban elérhető – felár (az ár a megadott szélességű ajtótokhoz tartozó komplett készletet tartalmazza)
- A 295 mm feletti tartományú ajtótok két elemből áll
- Felső panelek falra ragasztva felár ellenében, 156. oldal
- szabvány PL2112 felár 15%

# ÁLLÍTHATÓ AJTÓTOK

## FALC NÉLKÜLI AJTÓSZÁRNYAK

### ÁLLÍTHATÓ AJTÓTOK TARTOMÁNY 80-95 mm

takaróléc 6 cm / takaróléc 8 cm

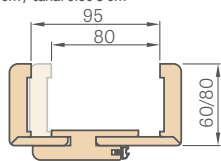

A 80-95 mm-es tartományú ajtótoknál a szegőléc tollát egyedileg kell a kívánt méretre vágni

### TOK ILLESZTÉSE

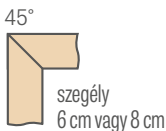
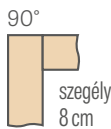

### ÁLLÍTHATÓ AJTÓTOK BEÁLLÍTÁSI TARTOMÁNYA

takaróléc 6 cm / takaróléc 8 cm

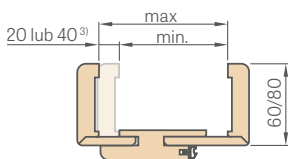

<sup>3)</sup> 40 mm a 295-335 mm tartományhoz

| Állítási tartomány min.-max (mm) | ÁLLÍTHATÓ AJTÓTOK takaróléc 6 cm és 8 cm |                   |         |              |
|----------------------------------|--|-------------------|---------|--------------|
|                                  | GREKO                                    | ST CPL és PREMIUM | CPL 0,2 | lakkozott UV |
| 80-95                            |  |                   |         |              |
| 95-115                           |  |                   |         |              |
| 115-135                          |  |                   |         |              |
| 135-155                          |  |                   |         |              |
| 155-175                          |  |                   |         |              |
| 175-195                          |  |                   |         |              |
| 195-215                          |  |                   |         |              |
| 215-235                          |  |                   |         |              |
| 235-255                          |  |                   |         |              |
| 255-275                          |  |                   |         |              |
| 275-295                          |  |                   |         |              |
| 295-315                          |  |                   |         |              |
| 315-355                          |  |                   |         |              |
| 355-375                          |  |                   |         |              |
| 375-395                          |  |                   |         |              |
| 395-415                          |  |                   |         |              |

### ÁLLÍTHATÓ AJTÓTOK SÉMÁJA

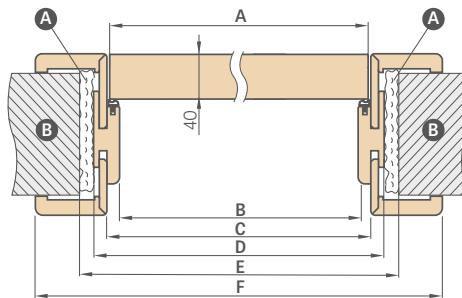

| Ajtószélesség       | A    | B    | C    | D    | E    | F            |
|---------------------|------|------|------|------|------|--------------|
| „60N” <sup>3)</sup> | 620  | 605  | 627  | 649  | 688  | 747*/787**   |
| „60”                | 644  | 629  | 651  | 673  | 714  | 771*/811**   |
| „65”                | 695  | 680  | 702  | 724  | 764  | 822*/862**   |
| „70N” <sup>3)</sup> | 720  | 705  | 727  | 749  | 788  | 847*/887**   |
| „70”                | 744  | 729  | 751  | 773  | 814  | 871*/911**   |
| „75”                | 795  | 780  | 802  | 824  | 864  | 922*/962**   |
| „80N”               | 820  | 805  | 827  | 849  | 888  | 947*/987**   |
| „80”                | 844  | 829  | 851  | 873  | 914  | 971*/1011**  |
| „85”                | 895  | 880  | 902  | 924  | 964  | 1022*/1062** |
| „90N” <sup>3)</sup> | 920  | 905  | 927  | 949  | 988  | 1047*/1087** |
| „90”                | 944  | 929  | 951  | 973  | 1014 | 1071*/1111** |
| „95”                | 995  | 980  | 1002 | 1024 | 1064 | 1122*/1162** |
| „100”               | 1044 | 1029 | 1051 | 1073 | 1114 | 1171*/1211** |
| „110”               | 1144 | 1129 | 1151 | 1173 | 1214 | 1271*/1311** |

\* takaróléc 6 cm/ \*\*takaróléc 8 cm

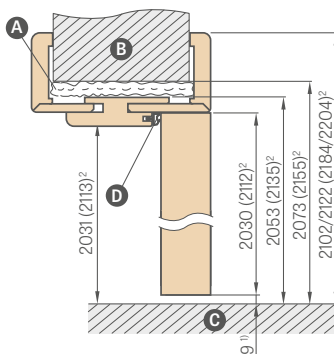

- <sup>1)</sup> Az ajtótok mérettűréséből adódó megengedett eltérés: ±3 mm (javasoljuk ellenőrizni a beépítés előtt)
- <sup>2)</sup> szabvány PL2112 15% felárral
- <sup>3)</sup> 60N, 70N, 90N szélességek csak az ALTAMURA 1, BALDUR 1 és UNO PREMIUM modellekhez érhetőek el

- A** – purhab
- B** – fal
- C** – padló
- D** – gumitömítés

**FIGYELEM:** Az állítható, falc nélküli ajtótokhoz választott készlet (korona + pilaszterek) csökkenti az ajtótok hasznos tartományát 3 mm-rel (egyoldalas alkalmazás esetén) vagy 6 mm-rel (kétoldalas alkalmazás esetén). Példa: 140 mm vastag falnál egyoldalas készletnél 143 mm-rel kell számolni, kétoldalasnál pedig 146 mm-rel és kiválasztani a megfelelő falfedési tartományt a táblázatból a peremes (186. oldal), perem nélküli (184. oldal) vagy fordított (183. oldal) ajtótokhoz.

- **AquaStop** hibrid vízálló ajtótok (csak PL és CZ szabványban elérhető ST CPL és PREMIUM dekorokban, és csak 8 cm-es, 45 fokos illesztett takarólécéhez<sup>4)</sup> – felár
- Ajtótok PL2112 szabványban +15% az ajtótok árán felül, felárak előtt<sup>5)</sup>
- Az állítható, perem nélküli ajtótok CPL0,2-ben szintén használható CPL0,7 ajtószárnyakhoz
- fekete, fehér vagy arany színű zsanérokra és zárlemezre váltás – felár / készlet az ajtótokhoz
- 90 fokos illesztés csak 8 cm-es takaróléccel ellátott ajtótoknál lehetséges. 90 fokos illesztés felára<sup>5)</sup>
- A 335 mm-nél nagyobb tartományú ajtótok két elemből áll
- Állítható ajtótok ára kétszárnyú ajtótokhoz + 30%
- 120 mm és 55 mm-es bővítő a perem nélküli, fóliázott ajtótokhoz, valamint CPL 0,2 és lakkozott – felár (az ár a megadott szélességű ajtótokhoz tartozó készletet tartalmazza)<sup>5)</sup>
- 120 mm-es bővítő AquaStop ajtótokhoz<sup>4)</sup> – felár (az ár a megadott szélességű ajtótokhoz tartozó készletet tartalmazza)

<sup>4)</sup> 2026.02.01-től elérhető <sup>5)</sup> nem elérhető AquaStop ajtótoknál

- 2 cm-rel hosszabbított tollal rendelkező mozgó szegőléc és standard szegőléc állítható ajtótokhoz, minden fóliában, valamint CPL 0,2 és lakkozott kivételben – felár (az ár a megadott szélességű ajtótokhoz tartozó készletet tartalmazza) – vonatkozik a 6 cm-es és 8 cm-es takaróléc megoldásra<sup>5)</sup>
- Standard mozgó szegőléc 8 cm, 45 fokos illesztéssel AquaStop ajtótokhoz<sup>4)</sup> – felár
- Az "alagút" típusú állítható ajtótok ára 60, 65, 70, 75, 80N, 80, 85, 90, 95, 100 szélességben megegyezik a peremes állítható ajtótok árával (lásd táblázat, 187. oldal)
- Az "alagút" típusú ajtótok ára 110, 120, 130, 140, 150, 160, 170, 180, 190 szélességben megegyezik a kétszárnyú peremes állítható ajtótok árával (lásd táblázat, 187. oldal)
- Felső panelek falra ragasztva (csak 8 cm-es szegőlécű ajtótoknál) – 156. oldal
- Elektromos ajtózár (csak retesz-zárbetétes zárhoz elérhető) – felár
- Tartomány módosítása +20 mm-rel (elérhető 135-155 mm-től 295-315 mm-ig)<sup>5)</sup> – felár
- Az ajtótok két ún. rejtett pántot tartalmaz, amelyek zárt ajtószárnyán nem láthatók, vagy felár ellenében opcionálisan harmadik pánttal is rendelhető



# FIX AJTÓTOK

## FALCOS AJTÓSZÁRNYAK

### FIX AJTÓTOK

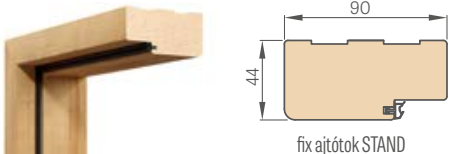

fix ajtótok STAND

|                   |  |
|-------------------|--|
| GREKO             |  |
| ST CPL és PREMIUM |  |
| CPL 0,2           |  |
| lakkozott UV      |  |

### TAKARÓLÉC 8 mm

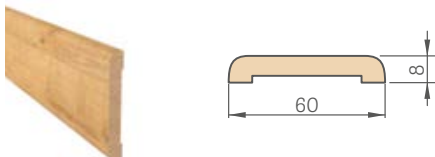

|                   |  |
|-------------------|--|
| GREKO             |  |
| ST CPL és PREMIUM |  |
| CPL 0,2           |  |
| lakkozott UV      |  |

Az ár tartalmaz 2 db 213,5 cm-es és 1 db 112 cm-es elemet (a „60°-tól „90°-ig terjedő ajtószárnyakhoz)  
Az ár tartalmazza a 3 db x 213,5 cm készletet (a „100°-tól „190°-ig terjedő szárnyakra vonatkozik)

### NEGYEDKÖRLÉC



|                   |  |
|-------------------|--|
| GREKO             |  |
| ST CPL és PREMIUM |  |
| lakkozott UV      |  |

Az ár tartalmaz 2 db 211,5 cm-es és 1 db 106,5 cm-es elemet (a „60°-tól „90°-ig terjedő ajtószárnyakhoz)  
Az ár tartalmazza a 3 db x 211,5 cm készletet (a „100°-tól „190°-ig terjedő szárnyakra vonatkozik)

### ELEKTROMOS AJTÓZÁR

Műszaki specifikáció a 153. oldalon



### PADLÓSZEGÉLYLÉC hossz 2,40 m

- fóliázott
- lakkozott

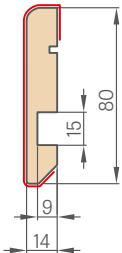

- A padlószegélyléc nedvességálló MDF lemezből készül. Elérhető: lakkozott UV, GREKO, ST CPL, PREMIUM dekorokban, valamint alapozott fóliában festéshez.
- Szerelési mód – ragasztás a falhoz

### 6 cm-es és 8 cm-es SZEGŐLÉC CSATTAL

(a készlet 3 db csatot tartalmaz)



|  |  |
|--|--|
| GREKO                                    |  |
| ST CPL és PREMIUM                        |  |
| CPL 0,2                                  |  |
| lakkozott UV                             |  |
| AquaStop ST CPL és PREMIUM <sup>1)</sup> |  |

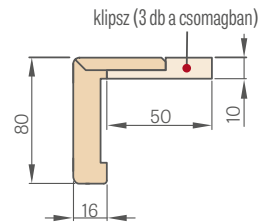

klipsz (3 db a csomagban)

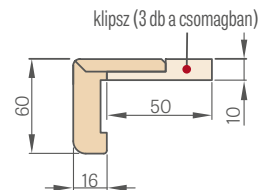

klipsz (3 db a csomagban)

### TAKARÓLÉC 16 mm

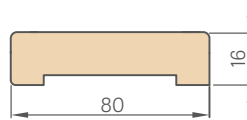

|                   |  |
|-------------------|--|
| GREKO             |  |
| ST CPL és PREMIUM |  |
| CPL 0,2           |  |
| lakkozott UV      |  |

Az ár tartalmaz 2 db 214,5 cm-es és 1 db 112 cm-es elemet (a „60°-tól „80°-ig terjedő ajtószárnyakhoz)  
Az ár tartalmazza a 3 db x 214,5 cm készletet (a „90°-tól „180°-ig terjedő szárnyakra vonatkozik)

### FIX AJTÓTOK STAND SÉMÁJA

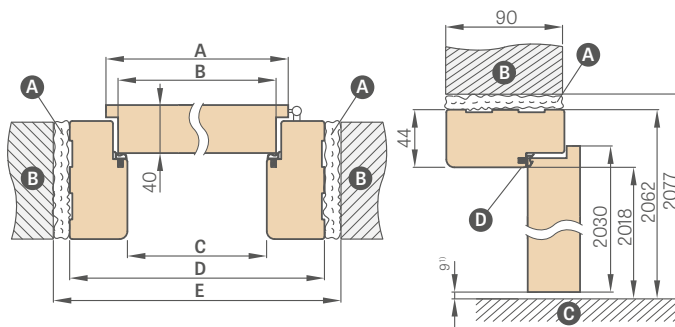

<sup>1)</sup> Az ajtótok méretűréséből adódó megengedett eltérés: ±3 mm (javasoljuk ellenőrizni a beépítés előtt)

| Ajtószélesség | A    | B    | C    | D    | E    |
|---------------|------|------|------|------|------|
| „60°          | 644  | 618  | 604  | 692  | 722  |
| „65°          | 695  | 669  | 655  | 743  | 773  |
| „70°          | 744  | 718  | 704  | 792  | 822  |
| „75°          | 795  | 769  | 755  | 843  | 873  |
| „80°          | 844  | 818  | 804  | 892  | 922  |
| „85°          | 895  | 869  | 855  | 943  | 973  |
| „90°          | 944  | 918  | 904  | 992  | 1022 |
| „95°          | 995  | 969  | 955  | 1043 | 1073 |
| „100°         | 1044 | 1018 | 1004 | 1092 | 1122 |
| „110°         | 1144 | 1118 | 1104 | 1192 | 1222 |

A – purhab B – fal C – padló D – gumitömítés

- Fix ajtótok kétszárnyú ajtókhöz + 30 %
- Perem nélküli fix ajtótok – nem elérhető
- Fix ajtótok, takaróléc és csattal ellátott szegőléc CPL 0,2-ben szintén használható CPL 0,7 ajtószárnyakhoz
- Fekete zárlemez csak GRAF üvegajtók ajtótokhoz elérhető – felár

<sup>1)</sup> csak 8 cm-es takaróléchez, amelyet 45 fokban szögben illesztenek össze

# ÁLLÍTHATÓ AJTÓTOK

## FALCOS AJTÓSZÁRNYAK



ÁLLÍTHATÓ AJTÓTOK 340 mm feletti tartománnyal

A 340 mm feletti beállítási tartományú állítható ajtótok két elemből áll.

### AZ ÁLLÍTHATÓ TOK ÁLLÍTÁSI TARTOMÁNYA

takaróléc 6 cm / takaróléc 8 cm

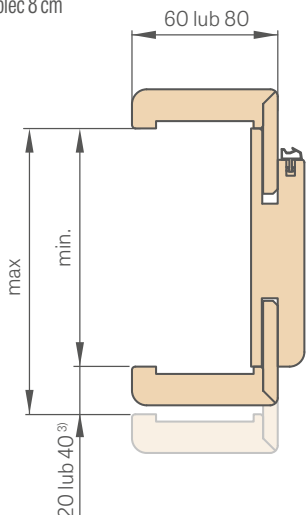

<sup>3)</sup> 40 mm a 300-340 mm-es tartományhoz

A 65-80 mm-es beállítási tartományú ajtótoknál a szegőléc nyelvét egyedileg kell a megfelelő tartományra vágni

### TOK ILLESZTÉSE

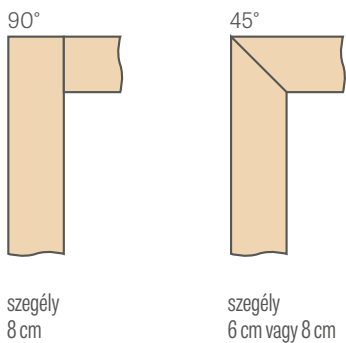

szerelési videó:  
<https://youtu.be/habWXYCI98c>

### ÁLLÍTHATÓ AJTÓTOK SÉMÁJA

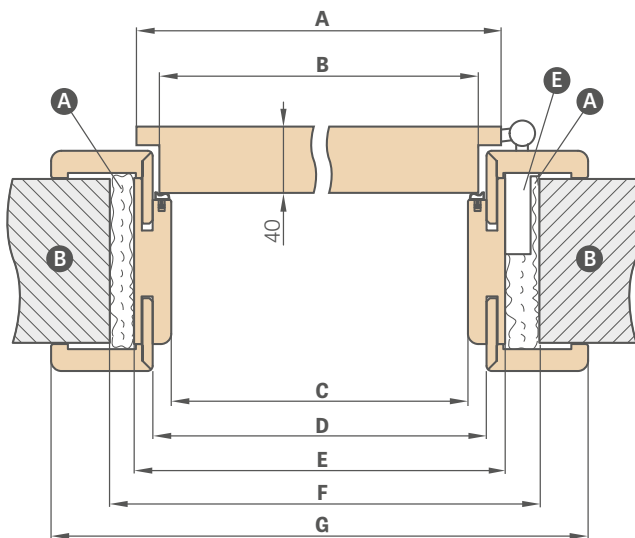

| Ajtószélesség | A    | B    | C    | D    | E    | F    | G            |
|---------------|------|------|------|------|------|------|--------------|
| „60°          | 644  | 618  | 604  | 626  | 648  | 688  | 746*/786**   |
| „65°          | 695  | 669  | 655  | 677  | 699  | 739  | 797*/837**   |
| „70°          | 744  | 718  | 704  | 726  | 748  | 788  | 846*/886**   |
| „75°          | 795  | 769  | 755  | 777  | 799  | 839  | 897*/937**   |
| „80°          | 844  | 818  | 804  | 826  | 848  | 888  | 946*/986**   |
| „85°          | 895  | 869  | 855  | 877  | 899  | 939  | 997*/1037**  |
| „90°          | 944  | 918  | 904  | 926  | 948  | 988  | 1046*/1086** |
| „95°          | 995  | 969  | 955  | 977  | 999  | 1039 | 1097*/1137** |
| „100°         | 1044 | 1018 | 1004 | 1026 | 1048 | 1088 | 1146*/1186** |
| „110°         | 1144 | 1118 | 1104 | 1126 | 1148 | 1188 | 1246*/1286** |

\* takaróléc 6 cm / \*\* takaróléc 8 cm

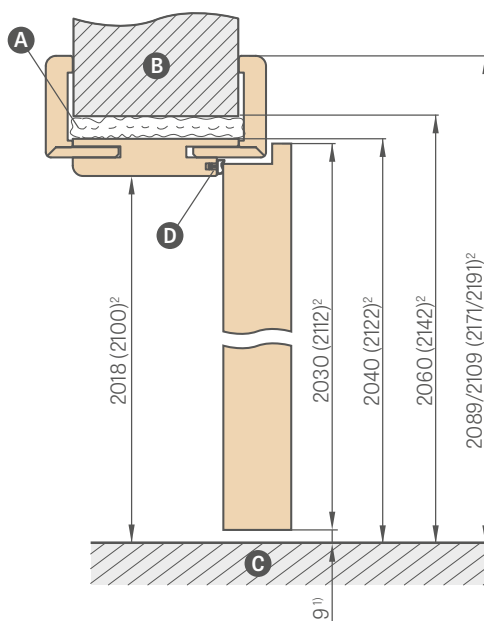

<sup>1)</sup> Az ajtótok mérettűréséből adódó megengedett eltérés: ±3 mm (javasoljuk ellenőrizni a beépítés előtt)

<sup>2)</sup> szabvány PL2112 15% felárral

**A** – purhab **B** – fal **C** – padló **D** – gumitömítés **E** – pánttáska

| Állítási tartomány<br>min.-max (mm) | ÁLLÍTHATÓ AJTÓTOKOK ÉS ALAGÚT takaróléc 6 cm és 8 cm |                   |         |              |
|-------------------------------------|--|-------------------|---------|--------------|
|                                     | GREKO  | ST CPL és PREMIUM | CPL 0,2 | LAKKOZOTT UV |
| 1 elem                              | 65-80  |                   |         |              |
|                                     | 80-100   |                   |         |              |
|                                     | 100-120  |                   |         |              |
|                                     | 120-140  |                   |         |              |
|                                     | 140-160  |                   |         |              |
|                                     | 160-180  |                   |         |              |
|                                     | 180-200  |                   |         |              |
|                                     | 200-220  |                   |         |              |
|                                     | 220-240  |                   |         |              |
|                                     | 240-260  |                   |         |              |
|                                     | 260-280  |                   |         |              |
| 2 elem                              | 280-300  |                   |         |              |
|                                     | 300-340  |                   |         |              |
|                                     | 340-360  |                   |         |              |
|                                     | 360-380  |                   |         |              |
|                                     | 380-400  |                   |         |              |
| 400-420                             |  |                   |         |              |

**FIGYELEM:** Az állítható falcok ajtótokokhoz választott (korona + pilaszterek) készlet csökkenti az ajtótok hasznos beállítási tartományát 3 mm-rel (egyoldalas alkalmazás esetén) vagy 6 mm-rel (kétoldalas alkalmazás esetén). Példa: 140 mm vastag falnál egyoldalas készlet esetén 143 mm-rel kell számolni, kétoldalasnál 146 mm-rel, és ennek megfelelően kell kiválasztani a fal takarási tartományát a prylgov tok (186. oldal), a falc nélküli tok (184. oldal) vagy a fordított tok (183. oldal) táblázatából.

- AquaStop hibrid vízálló ajtótok (csak PL és CZ szabványban, csak ST CPL és PREMIUM dekorokban, és csak 8 cm-es takaróléchez, amelyet 45 fokos szögben illesztenek össze – felár)
- Ajtótok PL2112 szabványban +15% az ajtótok felár nélküli árához képest<sup>1)</sup>
- Az állítható prylgov ajtótok CPL 0,2 kivételben CPL 0,7 ajtószárnyakhoz is használható
- 90 fokos illesztés csak 8 cm-es takaróléccel rendelkező ajtótoknál lehetséges. 90 fokos illesztés felára<sup>1)</sup>
- Elektromos ajtózár – felár
- Lapmegerősítés az önzáró alatt – felár
- Fix és állítható ajtótok ára kétszárnyú ajtótokhoz + 30 %
- 2 cm-rel hosszabbított nyelvű mozgatható szegőléc és standard szegőléc állítható ajtótokhoz minden dekorban, valamint CPL 0,2 és lakkozott kivételben – felár (az ár a megadott szélességű ajtótokhoz tartozó komplett készletre vonatkozik) – 6 cm-es és 8 cm-es takaróléc megoldásra vonatkozik<sup>1)</sup>
- Standard mozgatható szegőléc 8 cm, 45 fokos illesztéssel AquaStop ajtótokhoz – felár
- Fekete vagy fehér zárlemez csak GRAF üvegajtóhoz való ajtótokhoz elérhető – felár
- 120 mm-es és 55 mm-es bővítőpanel állítható, fóliázott, CPL 0,2 és lakkozott ajtótokhoz – felár (az ár a megadott szélességű ajtótokhoz tartozó komplett készletre vonatkozik)<sup>1)</sup>
- 120 mm-es bővítőpanel AquaStop ajtótokhoz – felár (a készlet a megadott szélességű ajtótokhoz tartozik)
- Lehetőség van 500-520 mm tartományú ajtótok gyártására – minden további 2 cm tartományért felár; a 400-420 mm-es ajtótok árát alapul véve
- A "alagút" típusú tok ára prylgov és falc nélküli ajtószárnyakhoz 60, 65, 70, 75, 80N (csak falc nélküli), 80, 85, 90, 95, 100 cm szélességben megegyezik a prylgov ajtószárnyhoz való állítható ajtótok árával
- A "alagút" típusú tok ára prylgov és falc nélküli ajtószárnyakhoz 110, 120, 130, 140, 150, 160, 170, 180, 190 cm szélességben megegyezik a kétszárnyú prylgov ajtóhoz való állítható ajtótok árával
- Felső panelek a falra ragasztva (csak 8 cm-es szegőlécű ajtótoknál) – 156. oldal
- +20 mm-rel történő tartományváltoztatás (elérhető 120-140 mm-től 280-300 mm-ig terjedő tartományokban)<sup>1)</sup> – felár

A garancialevél és a szerelési útmutató a termékhez mellékelve vannak.  
Ez a katalógus tájékoztató jellegű információs anyag, és tartalmazza a termékek aktuális árait és elérhetőségét.  
A gyártó fenntartja a jogot az árak és az elérhető árak előzetes értesítés nélküli módosítására.  
A színminták a valóságban eltérhetnek a jelen katalógusban bemutatottaktól. Kérjük, egyeztessen az eredeti mintákkal, amelyek forgalmazóinknál találhatók.  
A katalógusban szereplő képek illusztrációk, és az ajtószárnyak különböző szélességei esetén az egyes elemek méretaránya eltérhet.  
Fenntartjuk a jogot a nyomdai hibákra.  
A katalógus nem minősül jogi értelemben vett ajánlatnak, kizárólag tájékoztató céllal kerül közzétételre.

Az I/2026/A verzió 2026.01.01-től érvényes.

Az ajtó kiválasztását az épület műszaki tervének alapján kell elvégezni, amely figyelembe veszi a hatályos szabványokat és előírásokat, valamint a használat intenzitását és feltételeit. Az ERKADO több változatot kínál, de a választás a Vevőre van bízva, mivel csak a Vevő vagy a nevében eljáró személy ismeri a megrendelt termék rendeltetését és használati feltételeit.

Jóváhagyások és tanúsítványok letölthetők a [www.erkado.pl](http://www.erkado.pl) weboldalról

<sup>1)</sup> nem elérhető AquaStop ajtótok esetén

**ERKADO**

az ajtók a mi világunk

# ACÉL AJTÓK



**ERKADO Sp. z o.o.**

Gościeradów-Folwark  
Osiedle POM 8  
23-275 Gościeradów  
Lengyelország  
NIP 715-194-27-90

e-mail: [biuro@erkado.pl](mailto:biuro@erkado.pl)  
[www.erkado.pl](http://www.erkado.pl)

ÁRAK MEGTEKINTÉSE

ACÉL AJTÓK



BELSŐ AJTÓK



**AJTAINK MÖGÖTT BIZTONSÁGBAN ÉREZHETED MAGAD**  
**FUNKCIONALITÁS • MEGTAKARÍTÁS • ESZTÉTIKA**



**BIZTONSÁG**  
betörésállósági osztály  
RC2



Ud od 0,6 W/(m<sup>2</sup>K)

**HŐMEGTAKARÍTÁS**  
megfelel a követelményeknek  
„Tiszta Levegő” programnak



**TARTÓSSÁG**  
magas ellenállás  
az időjárási viszonyokkal szemben